

FRONT

ARCTIC AIR® OUTDOOR

MODE D'EMPLOI

Félicitations !

Merci d'avoir choisi Arctic Air® Outdoor!
La satisfaction client est notre priorité n°1 !



Merci de lire attentivement ces instructions
et de les conserver pour de prochaines utilisations

VEUILLEZ LIRE INTÉGRALEMENT CE MODE D'EMPLOI AVANT UTILISATION

Transformez n'importe quel espace extérieur en une oasis de fraîcheur ! Son réservoir interne, sa batterie Li-ion rechargeable et sa poignée intégrée vous offrent la liberté totale de l'emporter partout. Avec son autonomie de 6 heures, vous êtes au frais toute la journée. Il dispose de 3 vitesses réglables, de 7 éclairages d'ambiance programmables et d'un raccordement pour tuyau d'arrosage. Idéal à la plage, dans le patio, sur la terrasse, au bord de la piscine, en camping, dans le jardin, etc. !

AVERTISSEMENTS :

ARTIC AIR® OUTDOOR est destiné à usage intérieur/extérieur et domestique uniquement.

- Utilisez exclusivement le câble fourni pour charger votre appareil.
- Ne pas transporter l'Arctic Air® Outdoor lorsqu'il est rempli d'eau. Il peut rester un peu d'eau dans l'appareil même si le réservoir est vide.
- Veuillez lire et respecter l'entretien régulier recommandé à la rubrique « Entretien » de ce mode d'emploi.
- Il est recommandé d'utiliser cet appareil uniquement dans des lieux secs. En cas d'utilisation dans une zone ou un environnement humide, veiller à ce que les parties externes de l'appareil ne reçoivent pas d'eau.
- Ne pas placer l'appareil directement au soleil pendant des périodes prolongées.
- En cas de non-utilisation prolongée de l'Arctic Air® Outdoor, veiller auparavant à vider le réservoir d'eau, puis à allumer l'appareil et à le laisser tourner à la vitesse la plus élevée pendant au moins 5 mn. Cela permettra de faire sécher l'intérieur de l'appareil.
- Utiliser uniquement le câble de chargement d'origine fourni avec l'appareil.
- Ne pas toucher la prise secteur ou le cordon d'alimentation avec les mains mouillées.
- Débrancher l'Arctic Air® Outdoor lors du nettoyage ou du déplacement de l'appareil.
- Ne pas placer l'Arctic Air® Outdoor près d'un chauffage ou de tout autre appareil électrique.
- Ne pas placer l'appareil dans un lieu de passage ou très fréquenté s'il existe un risque de trébucher sur l'appareil ou de le faire tomber.
- Ne pas placer d'objets sur l'Arctic Air® Outdoor.
- Ne pas bloquer les grilles avant et arrière de l'appareil.
- Ne pas mettre l'appareil la tête en bas.
- Ne pas immerger l'Arctic Air® Outdoor dans de l'eau ou tout autre liquide.
- Ne pas placer l'Arctic Air® Outdoor à proximité d'une flamme ou d'un feu.
- Les personnes ayant des capacités physiques, visuelles ou mentales limitées ou ne possédant pas l'expérience et/ou les connaissances nécessaires ne doivent jamais utiliser l'appareil sans la surveillance de personnes responsables de leur sécurité ou en mesure de les aider à utiliser l'appareil.
- L'appareil ne peut être totalement éteint que s'il est déconnecté du secteur.
- Le fabricant se dégage de toute responsabilité en cas de dommages liés au non-respect du présent mode d'emploi.

CONTENU :

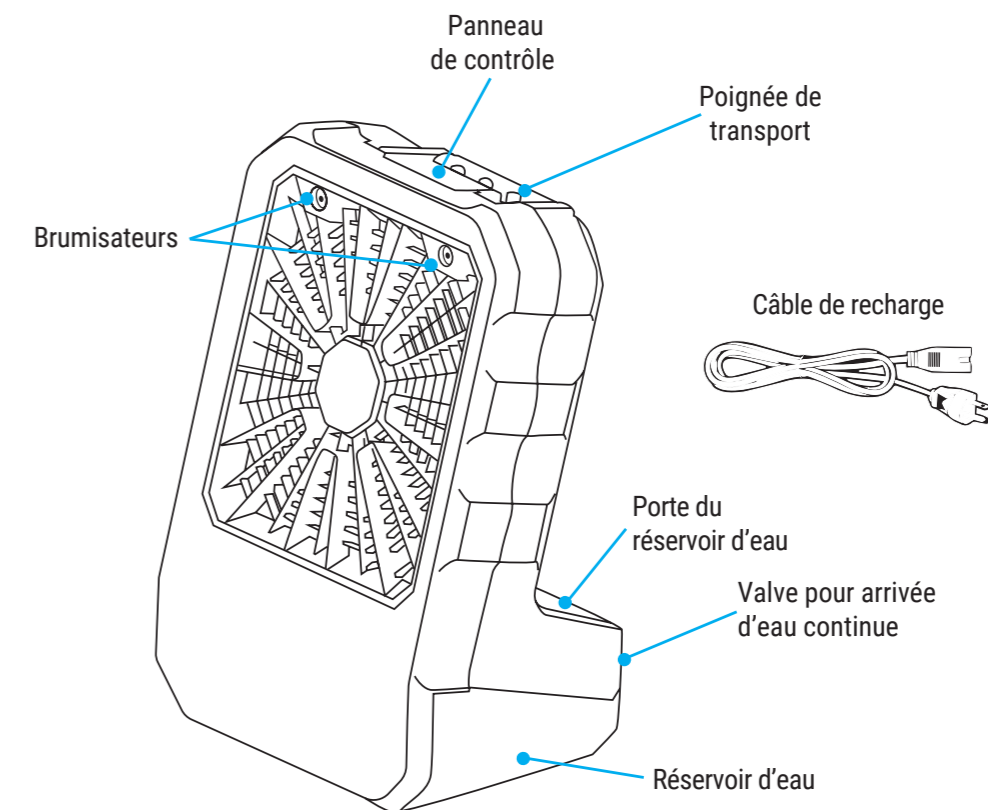

8.5" Inches

17" Inches

Back

ARCTIC AIR® OUTDOOR

Poids net : XX
Capacité de la batterie : XX
Temps de chargement de la batterie : XX

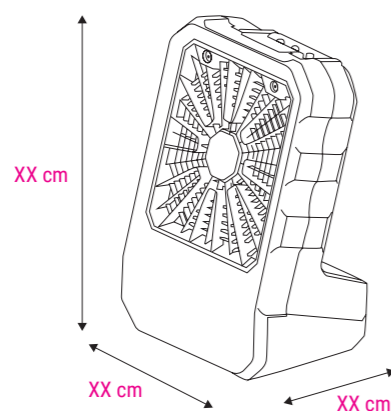

Model Number: 21020
AC100~120V
DC 5V, 1.5-2.0A

PROTECTION DE L'ENVIRONNEMENT – DIRECTIVE 2012/19/UE - Ce produit a été créé et fabriqué avec du matériel de haute qualité et des composants recyclables et réutilisables. Lorsque vous pouvez apercevoir le symbole représentant une poubelle à roulettes barrée sur le produit, cela signifie que le produit est conforme aux Directives Européennes 2012/19/EU. Veillez à vous tenir informé des systèmes locaux de recyclage des produits électriques et électroniques. Suivez les règles locales, et ne vous débarrassez pas de produits usagés en les jetant dans une poubelle classique chez vous. Le recyclage de votre appareil participera à éviter les impacts négatifs sur l'environnement et sur la santé publique.



venteo
17 rue de la Garenne
95310 SAINT-OUEN-L'AUMONE - FRANCE
venteo@venteo.fr - www.venteo.fr - 01 34 25 85 51 Ref : FRESH08



CHARGEMENT DE LA BATTERIE :

1. Connecter le cordon d'alimentation à l'arrière de l'appareil, puis brancher sur une prise secteur.
2. Laisser en charge jusqu'à ce que le témoin de charge LED reste au vert. Charger l'appareil en fonction des besoins.

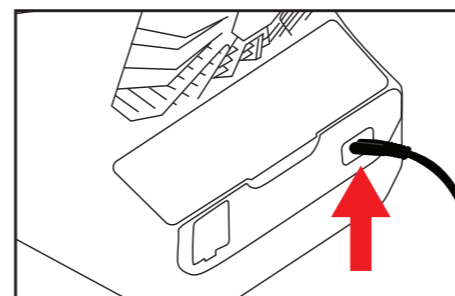

UTILISATION AVEC RÉSERVOIR D'EAU :

1. Placer l'Arctic Air® Outdoor sur une surface plane et soulever le haut du réservoir d'eau. Remplir le réservoir d'eau à l'aide d'un pichet jusqu'à atteindre la ligne MAX FILL, puis refermer la porte.
2. En cas d'utilisation secteur prolongée, brancher le cordon d'alimentation sur une prise secteur.
3. Appuyer sur le bouton VENTILATION et choisir la vitesse TURBO, HIGH, MEDIUM ou LOW. (FIG. 1)
4. Appuyer sur le bouton REFROIDISSEMENT et choisir le mode de refroidissement HIGH, LOW ou OFF. (FIG. 2)
5. Remplir le réservoir d'eau en fonction des besoins pour continuer à rafraîchir. Quand vous avez terminé, éteindre l'appareil en appuyant sur VENTILATION jusqu'à ce qu'il s'arrête.

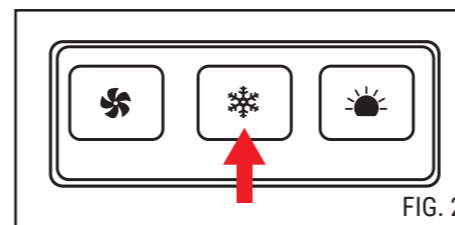
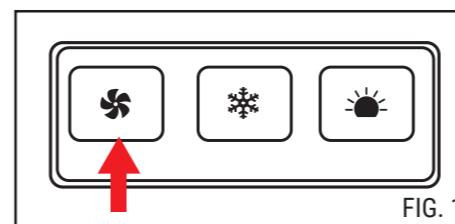
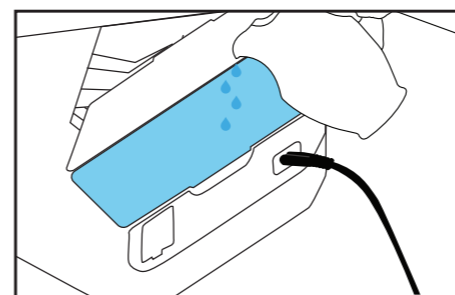

UTILISATION AVEC TUYAU D'ARROSAGE :

1. Placer l'Arctic Air® Outdoor sur une surface plane et soulever le haut du réservoir d'eau. Insérer le tuyau d'arrosage dans l'arrivée et tourner dans le sens des aiguilles d'une montre jusqu'à ce qu'il soit bien fixé. Ouvrir l'arrivée d'eau.
2. En cas d'utilisation secteur prolongée, brancher le cordon d'alimentation sur une prise secteur.
3. Appuyer sur le bouton VENTILATION et choisir la vitesse TURBO, HIGH, MEDIUM ou LOW. (FIG. 3)
4. Appuyer sur le bouton REFROIDISSEMENT et choisir le mode de refroidissement HIGH, LOW ou OFF. (FIG. 4)
5. Quand vous avez terminé, éteindre l'arrivée du tuyau d'arrosage, puis éteindre l'appareil en appuyant sur VENTILATION jusqu'à ce qu'il s'arrête.

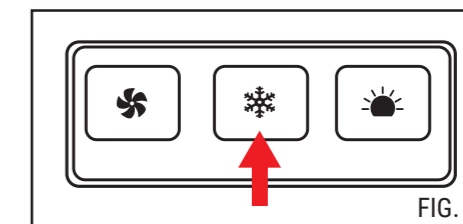
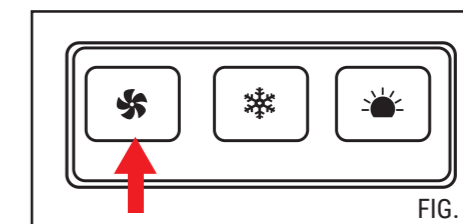
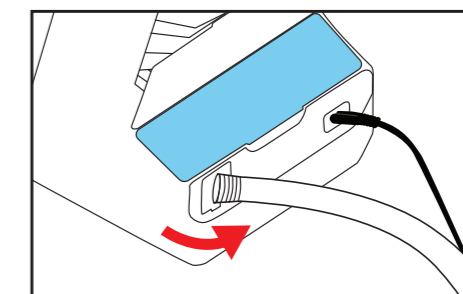

ENTRETIEN :

Pour maintenir l'appareil en état de marche optimal, il est recommandé de nettoyer l'Arctic Air® Outdoor toutes les semaines.

- Après chaque utilisation, veiller à vider le réservoir d'eau en laissant l'appareil fonctionner jusqu'à ce que le réservoir soit vide et que les brumisateurs ne diffusent plus d'eau.
- En cas d'accumulation constatée, nettoyer le réservoir avec un produit détergent et de l'eau selon les besoins, et rincer jusqu'à ce qu'il soit propre.
- Entreposer à l'abri de la chaleur et de l'humidité jusqu'à la prochaine utilisation.
- Nettoyez votre appareil de manière régulière à l'aide d'un chiffon doux : 1 fois par mois

17" Inches

8.5" Inches