

YEEME



ELECTRIC SCOOTER yeep.me A serie

Please read this manual carefully before using for the first time

Original manual

Languages

ENGLISH	05
FRENCH	25
SPANISH	49
ITALIAN	73
PORTUGUESE	97
DUTCH	119
GERMAN	143
CHINESE	167

Thank you for your purchase.
Welcome to yeep.me!

Table of contents

1. SAFETY GUIDELINES	06
2. CONTENTS AND TECHNICAL SPECIFICATIONS	11
3. USE	13
4. MAINTENANCE AND CLEANING	19
5. FAQ, WARRANTY & CONFORMITY	23
6. ERROR CODES	24

Before using this product, carefully read the user guidelines. These will allow you to properly understand, use and service this product, and to get to know its performances and features.

Keep this manual for future reference. If selling or giving this product to someone

EN 1. SAFETY GUIDELINES

1. This device is designed to transport one person, and is intended for use by teenagers and adults.

Cleaning, maintenance and all other handling of the device must be performed by someone over the age of 12.

This device may be used by children aged 12 and up, and may also be used by persons with physical, sensory or mental disabilities, on condition that adequate supervision is provided or they have been instructed on how to operate the device safely and are aware of any potential risks. Children should not be allowed to play with the device. Cleaning and user maintenance should not be performed by unsupervised children. Parents should not let their child use this device unsupervised. The product should be stored out of the reach of children.

Do not transport an additional person, children, or goods. Exceeding the weight limit may cause injuries and damage the device. That the user is within the weight limit does not mean they are tall enough to maintain control of the device.

The charger may be used by children aged 8 years and over and by persons with reduced physical, sensory or mental capabilities or lacking experience or knowledge, if they are properly supervised or if they have been given instructions on the safe use of the device and are aware of the risks involved. Children must not play with the device. Cleaning and maintenance by the user must not be carried out by unsupervised children. Be sure to use only the charger supplied with the product.

2. This is an individual transportation device. It is therefore not suitable for competitions or extreme sports, and must never be used in a skate park. Do not use the scooter to go up or down stairs, perform jumps, jump over obstacles, or perform tricks or dangerous acts. This device is neither a toy nor a fitness device.

This product has not been designed for professional or commercial use, such as: rentals, forming a fleet of vehicles, business trips.

3. This equipment should be operated with care on a level, clean, dry, gravel and grease-free surface because the equipment requires friction between the wheels and the ground to move. Avoid obstacles, holes, bumps and sewer grates that could cause accidents. Slow down on speed bumps.

Keep your distance from other road users and respect the rules of the road. You are not immune to the risks incurred by the behavior of other users. Anticipate obstacles and traffic with an adapted speed. The stopping distance is correlated to your speed. Avoid sudden maneuvers and braking; the machine can slip, lose its balance, or even fall, even on a smooth, flat surface. Also be careful to anticipate braking distances in wet weather and/or on wet pavement. The same applies to pedestrians who may

cross without seeing you. You must always be very vigilant and stay clear of other pedestrians and road users.

On sidewalks, pedestrian areas, buildings or any other place dedicated to pedestrians, you must move with your scooter in hand.

WARNING! Never use the product outside of the areas authorized by the regulations. Be sure to signal your presence when approaching a cyclist or pedestrian who may not have seen or heard you. This product does not emit a noise level higher than 80dB.

4. Caution! This appliance is designed for outdoor use. It is your responsibility to know and comply with the regulations in force on the public and private thoroughfares where you use the device.

5. Learn how to use the device in an open and flat location without many other road users around you, and make sure you wear a helmet.

Always wear sturdy shoes and trousers when using this device. Do not operate this device if you are barefoot or wearing open sandals. Avoid wearing clothing that is excessively loose or has dangling cords or ties, scarves, etc., which could be caught in the wheel. This could lead to choking, falling, and/or a collision.

6. Do not use the throttle if you are walking alongside the scooter, or make sure you turn it off first.

7. Do not ride in rain, snow, puddles, mud or any other wet spot with more than 2cm of water on the ground that would allow water to seep into the unit. To clean your device, follow the instructions in section "MAINTENANCE AND CLEANING".

Do not use this device if visibility is poor. If you are riding at night or in dark weather, we recommend wearing reflective clothing or equipment, such as a high-visibility jacket or armband. In addition to this recommendation, you should refer to the applicable equipment requirements in the location and country of use.

8. Do not use this device under the influence of alcohol or other drugs. For your safety, such use is strictly prohibited.

9. Do not leave the product within the reach of anyone who could start it without the authorisation of the main user or without prior information and knowledge of these safety measures/guidelines and use.

If you lend the device to someone, ensure the other person knows how to use it and explain to them all the safety guidelines. The person you are lending the scooter to must be reminded to follow traffic regulations and to wear protective gear while riding.

To prevent unauthorised use, be sure to remove the key from the ignition between uses, in order to prevent unintentional or intentional misuse.

10. This device must be turned off before being folded and stored away. For instructions on this, please refer to the "User guide" section of this manual.

When stopping or charging, because the unit is freewheeling, be sure to store your unit flat and in a convenient location when not in use to prevent unauthorized use or unintentional movement due to its weight.

11. Please inspect the unit before each use. If you notice loose parts, low battery alerts, flat tires, excessive wear, strange noises, malfunctioning, or anything else that is abnormal, stop riding the unit immediately and seek professional help.

If the unit is equipped with mechanical brakes, please make sure they are not chafed by cable tension or other problems as this will cause the unit to slow down and not run normally. Also, overheating of the brakes can affect their effectiveness.

Make sure that the steering system is properly adjusted and that all connections and screws are tight and in good condition before each use. If after tightening the bolts, you find that there is any play that may affect safe driving, contact your dealer for more information or service.

Check that all safety devices (braking, lighting) are working properly. The folding system device must be securely locked in its vertical driving position.

Carrying an electric scooter by hand requires good posture and proper handling to avoid injury. It is important to stand up straight, use both hands to lift the scooter, hold the handlebars firmly, and keep the scooter close to your body to avoid hitting other people or objects. Using a shoulder strap to distribute weight can also be helpful, and it is recommended to take breaks if necessary.

12. DO NOT USE THE DEVICE OR CHARGE ITS BATTERY IN THE FOLLOWING CIRCUMSTANCES:

- The product is damaged.
- The battery is emitting an abnormal smell and heat.
- Brake controls, or other braking or safety devices (lights) are damaged.











Discontinue use and do not touch any liquid leaking out of the device. Do not expose the device's battery to excessive heat.

13. The battery must not be replaced by the user. Please contact your retailer or the brand's after-sales service for any device modifications or maintenance.

14. The batteries must be disposed of appropriately. If you are unable to return your product to your retailer, place it in the containers provided for this purpose (see the

brand's manual for more information) in order to protect the environment.

15. Any opening of the device or product may modify the safety of the device or product, and the brand does not take responsibility for this. Please note that opening the device will void the warranty of the device or product. Should you nevertheless wish to carry out repairs on your device yourself, the brand does not take any responsibility for the reliability of the repairs and potential damage these may incur. Accidents that may occur as a result of these repairs are not the brand's responsibility. In case of doubt or when in need of assistance, contact an authorised retailer or the brand's customer support.

Pictogram	Meaning
	Always read the user manual carefully.
	An exclamation mark within an equilateral triangle is intended to alert the user to the presence of important operating and maintenance instructions in the device's user manual.
	This device must not come into contact with water. Do not store the device in a damp environment.
	The lightning flash with an arrowhead symbol within an equilateral triangle is intended to alert the user to the presence of "dangerous voltage" within the device that may be of sufficient magnitude to constitute a risk of electric shock.
	This symbol indicates that this device is equipped with a double electrical insulation between the power supply's (dangerous) voltage and the parts that are accessible by the user.
	Caution! Protective equipment including wrist guards, gloves, knee pads, helmet and elbow pads should be worn.
	Electrical and electronic equipment must be sorted and disposed of separately. Do not dispose of electrical and electronic equipment with normal and unsorted household waste, bring it to a recycling centre instead.
	This marking is used on the nameplate to indicate that the equipment operates on direct current only or to identify the corresponding terminals.
	This marking is used to identify the electronic device comprising the transformer and the electronic circuit, which converts electrical energy to one or more output connectors.
	This marking is used to identify the electronic device comprising the transformer and the electronic circuit, which converts electrical energy to one or more output connectors.
	This symbol indicates that the charger reference is indicated in the user manual.

2. CONTENTS AND TECHNICAL SPECIFICATIONS

EN

This pack contains:

- yeeep.me 100a
- Tools
- Original mains charger
- Starter keys (2 keys provided)
- User manual
- Warranty manual
- CE declaration
- Warranty card **TO BE KEPT** (it contains the device's serial number and manufacture date, essential information for warranty purposes)

Technical specifications A SERIES MODELS :

	85a start	85a	100a start	100a	100a sport
Battery	5.2Ah 36V	7.8Ah 36V	7.8Ah 36V	10.4Ah 36V	13.5Ah 36V
Charging time	3-4 h	5-6 h	5-6 h	5-6 h	7-8 h
Autonomy	15- 20km*	25- 30km*	25- 30km*	35- 40km*	50- 55km*
Speed	25 km/h max*	25 km/h max*	25 km/h max*	25 km/h max*	25 km/h max*
Wheels sizes	8.5"	8.5"	10"	10"	10"
Motor	(0.25kW) 250W rated	(0.25kW) 250W rated	(0.35kW) 350W rated	(0.35kW) 350W rated	(0.5kW) 500W rated
Motor max	350W max	350W max	500W max	500W max	750W max
Input-output charger	42V 1,5A Plug EU	42V 1,5A Plug EU	42V 1,5A Plug EU	42V 2A Plug EU	42V 2A Plug EU
Turnlights	NO	NO	NO	YES	YES
Max User weight	120 kg	120 kg	120 kg	120 kg	120 kg
User size	140-190cm (min-max)	140-190cm (min-max)	140-190cm (min-max)	140-190cm (min-max)	140-190cm (min-max)
Net weight	17.5kg	17.7kg	19.5kg	19.7kg	19.9kg
Gross weight	19.5kg	19.7kg	22kg	22.5kg	22.7kg
Device dimensions	L 108 x H 118 x l 54 cm (unfold) L 108 x H 43,5 x l 54 cm (fold)		L 115 x H 123 x l 54 cm (unfold) L 115 x H 46,5 x l 54 cm (fold)		
Packaging sizes	L 112 x H 44,5 x l 18,5 cm		L 118 x H 47,5 x l 18,5 cm		
Colors	silver & black	silver & black	silver & black	silver & black	black & blue
Charger number	LBC039420015	LBC039420015	LBC039420015	LBC039420020	LBC039420020
Reference / EAN	YEEP107 / 3700293223410	YEEP108 / 3700293223427	YEEP106 / 3700293223403	YEEP098 / 3700293221089	YEEP099 / 3700293221096

* Generally speaking, range and speed are given as an indication. These vary according to the weight of the user and the conditions of use (slope, outside temperature, humidity, speed and motor load). Specifications may change. These speed and range guidelines do not constitute a contractual commitment on the part of the retailer or the CIBOX INTERACTIVE company.

3. USE

3.1. DEVICE OVERVIEW



- (1). Throttle, speed modes and LED lighting
- (2). Display and
- (3). Brake handle
- (4). Turn signals (only on 100a / 100a sport model)
- (5). Starter key
- (6). Hanging handle Handlebar turn signals
- (7). Headlight
- (8). Folding system
- (9). Charging port and circuit breaker
- (10). Front wheel and motor
- (11). Platform (Turn signals at rear of platform > only on 100a / 100a sport model)
- (12). Disc brake
- (13). Tail and brake lights

The visual above may not correspond to your model.

DISPLAY :

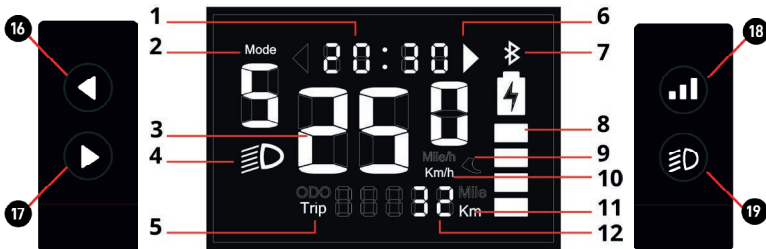

(1). Time indicator (2). Assistance mode selected (5 modes available) (3). Instantaneous speed (error code indicator is displayed here) (4). Headlight activation indicator (5). Trip mileage (TRIP), total mileage (ODO) (6). Turn signal indicator (7). Bluetooth indicator (displayed when your device is connected) (8). Battery level indicator (9). Pedestrian mode indicator (10). Speed unit selected (11). Trip unit selected (12). TRIP / ODO

The following buttons may change depend on your model :

(16). Left turn light (ONLY on 100a/100a sport model) (17). Right turn light (ONLY on 100a/100a sport model) (18). Speed change button (19). Lights button

CONTROLS:

- To activate, deactivate or change the lights, shortly press the light button **(19)**.
- To enter ODO and TRIP display mode press for 3 sec the the light button **(19)**.
- To turn the device on and off: use the starter key provided with the unit. The device turns off automatically after 180 seconds of inactivity.
- To change the device's speed mode: briefly press the speed change button **(18)**.
- To reset the TRIP press for 3 sec the speed change button **(18)**.
- To turn on the right turn signal, shortly press the **(17)**. Right turn light. Press 3sec to double the lights signal.
- To turn on the left turn signal, shortly press the **(16)**. Right turn light. Press 3sec to double the lights signal.
- To set the time, connect via Bluetooth to the YEEP.ME MOBILITY APP. The time will be updated automatically.

The application allows you to modify numerous options, such as the INDIVIDUAL mode setting.

SPEED MODES:

There are 5 speed modes :

- Mode 1, (P) PEDESTRIAN mode, limited to 6 km/h.
- Mode 2, (E) ECO mode, limited to 15 km/h.
- Mode 3, (C) COMFORT mode, limited to 25 km/h.
- Mode 4, (S) SPORT mode, limited to 25 km/h : Use the full motor power
- Mode 5, (I) INDIVIDUAL mode, limited to 25 km/h : Use the bluetooth app to personalized your mode as you wish (power and speed).

Information: In order to drive safely and in compliance with local regulations, you must adjust your speed using the mode indicators.

When using mode 1, your speed will be limited to 6 km/h (maximum speed allowed on pavements in some cities. It is the user's responsibility to check local regulations.)

Mode 2 allows you to limit the speed to 15 km/h.

Mode 3,4 and 5 allows you to ride up to 25 km/h depending on your weight. You can also check your speed using additional equipment such as a smartphone or other device.

3.2. UNPACKING AND ASSEMBLING THE DEVICE

To unpack the product, it is recommended to have a clear surface that is large enough to unpack and prepare the device. Take the device out of its packaging, making sure to not injure yourself or damage other products or your surroundings. Have someone help you if the product is too heavy for you to handle on your own (the weight of the device is indicated on the packaging).

Before using the product, your device may need the handles or brake to be assembled. To do this, unfold the device (see following sections) and install the brake lever on the

handles as per the following instructions:

An adult must unpack and assemble the device.

1. Before screwing on the handles, install the braking lever on the left-hand side and adjust the position of the brake lever by screwing it on once the handles have been installed.
2. Use the markings on the handles to help you. R marks the right-hand handle and L marks the left-hand handle.

3.3. FOLDING/UNFOLDING THE DEVICE

The device can be folded and unfolded easily thanks to the folding/unfolding lever (8). You should always perform this operation with care in order to avoid getting pinched or jammed.

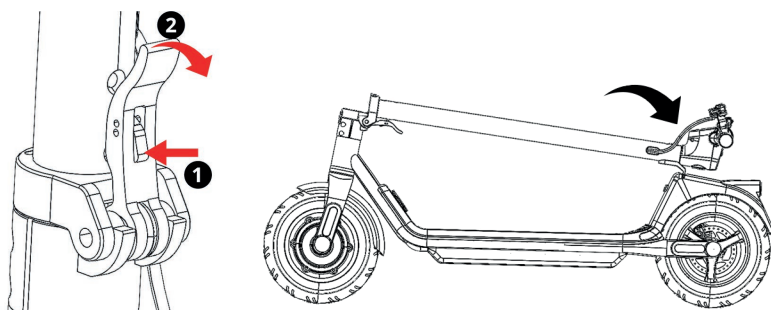

Folding

1. Place the device in front of you in a horizontal position.
2. Use the button (1), upwards, then lowering the lever (2), as indicated in the image above.
3. Lower the device's frame by 90 degrees until you reach the mudguard, then lock the frame in it.

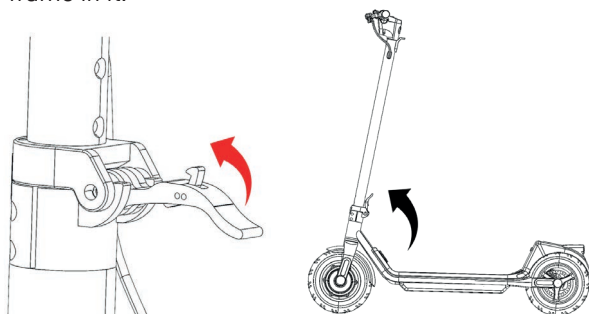

Unfolding

1. Use the button on the front of the mudguard to unlock the stem.
2. Return the stem to its original position.
3. Raise the folding system lever until it retracts into the stem. You should hear a locking click.

3.4. CHARGING AND BATTERY INDICATOR

Charge the battery before first use. To do so, charge the device using the **charger supplied**.

WARNING: All charging operations must be performed with the original charger (charger part number listed in the "CONTENTS AND TECHNICAL DATA" section) supplied with the unit.

The external flexible cable of this transformer cannot be replaced; if the cable is damaged, the transformer must be disposed of.

If in doubt, lost or malfunctioning, do not charge the unit with another charger. A new one should be obtained from your dealer. You will find the email of the support to contact on the last page of the warranty manual.

BATTERY SWITCH BUTTON :

The device is equipped with a battery switch button located next to the charging port that serves two purposes:

1. Preserve the battery when the product is switched off.
2. Act as a second safety device in case of an untimely start using the ON/OFF button on the handlebar.

CAUTION: The battery switch must be activated again in order to restart the device.

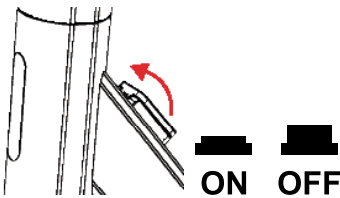

Battery switch button (long-term storage):

CAUTION: The battery will drain even when the product is switched off. This button reduces the power consumption when the product is switched off to preserve the battery for longer. However, it is important to recharge your device regularly as described in this manual. In either position, this button does not prevent the product from charging. It must be in the ON position for the device to work. It also serves as an additional safety device against accidental start-ups.

NOTE: We recommend that you use the battery switch button if you are not going to use the device for an extended period of time (more than 7 days). If the battery is not recharged monthly or switched off using the battery switch, the battery may go into deep sleep and be damaged. The damage and repairs this may cause are not covered by the compliance warranty.

WARNING: The device must be unfolded and on its stand for charging to avoid damaging the charging plug.

1. Remove the charging port cover and ensure there is no water or any other liquid inside the charging connector, and that it is free of any objects that could cause a short circuit or prevent the plug from being properly and safely plugged in. Then connect the end of the charging cable to the charging port **(7)**. **BEFORE** connecting the other end to the power supply. **BEFORE** connecting the plug to the mains, ensure that the charger is first connected to the device correctly by referring to the codes on the device.
2. The charger indicator will light up red when charging.
3. The charger indicator will light up green once charging is complete.
4. When charging is complete, disconnect the mains plug from the outlet first, then unplug the charger from the device. Finally, close the cover to prevent liquids or other objects from entering the charging connector.

3.5. HOW TO USE THE DEVICE (read before first use)

HELMET USE

We strongly advise you to wear protective gear, at least a helmet, before getting on the device, which must comply with the regulations on personal protective equipment and which must be fastened.

WARNING! The device must not be used outside the areas permitted by regulations.

CAUTION: The user must comply with the requirements of national regulations when using the device on public roads, including compliance with traffic regulations.

CAUTION: Wearing earphones or any device that can emit sound, or using a hand-held telephone, is prohibited.

Wearing a certified high-visibility jacket is compulsory for all users travelling outside built-up areas, at night, or when visibility is insufficient. The manufacturer declines all responsibility if the driver of the device does not comply with the regulations in force.

WARNING: it is absolutely necessary to disconnect the charger from the device before switching it on or starting it up.

1. Insert the starter key and turn clockwise to switch on the unit.
2. **ASSISTED START:** Holding the handlebar with both hands, move forward by keeping one foot on the platform and pushing with the other foot. Gradually press the accelerator to start the electrical assistance of the device.
3. As soon as the electric assistance kicks in, put your other foot on the platform.

IMPORTANT: The platform is equipped with an anti-slip device, so it is recommended to check that the traction is adequate before and during any use. Water, grease, snow, or dirt on the platform or inappropriate shoes may affect the grip and safety of the device.

4. The device has 3 speed modes. Refer to section "3.1. Device overview" for information on what the current speed mode indicators are and how to change modes.

5. To stop, slowly come to a halt using the brakes: lever(s) or other devices depending on the model; then, once you have nearly come to a halt, put on foot on the ground to regain your balance. Step off once the scooter has fully stopped.

3.6. SPEED LIMITS

The product is designed to travel at a maximum speed of 25 km/h.

Ensure you are following the usage restrictions of this product in terms of the road safety norms of the country where you are using it.

3.7. DRIVER WEIGHT

The driver's weight cannot exceed 120 kg.

Note: not respecting this weight limit increases the risk of falling or damaging the product.

4. MAINTENANCE AND CLEANING

4.1. BATTERY

The capacity of lithium batteries decreases after several charging and recharging cycles throughout its lifespan. The concept of life cycle exists for lithium batteries (for example, about 300 on a scooter). This means that from 300 COMPLETE cycles of charges and discharges, the battery will begin to lose its capacity (similar to a smartphone battery).

This partial loss of capacity will not prevent the battery from functioning, but will alter its performances and especially its operating life.

The device must be used and its battery recharged at least once a month: a lithium battery will lose its charge even when the product is off. This is why a battery that has not been charged for several weeks or less could lose some of its capacity and become impossible to recharge.

In addition, it is possible to recharge a lithium battery after each use because there is no memory effect.

WARNING: charging the battery must only be done indoors or in a place that is protected from weather (rain, snow, excessive heat...)

BATTERY SWITCH BUTTON :

The device is equipped with a battery switch button located next to the charging port that serves two purposes:

1. Preserve the battery when the product is switched off.
2. Act as a second safety device in case of an untimely start using the ON/OFF button on the handlebar.

CAUTION: The battery switch must be activated again in order to restart the device.

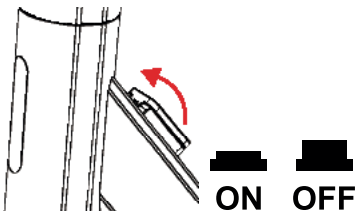

Battery switch button (long-term storage)

The battery will drain even when the product is switched off. This button reduces the power consumption when the product is switched off to preserve the battery for longer. However, it is important to recharge your device regularly as described in this manual. In either position, this button does not prevent the product from charging. It must be in the ON position for the device to work. It also serves as an additional safety device against accidental start-ups.

In order to better preserve your device's battery, here are some reminders and instructions for use:

- Do not unplug the charger before the battery is fully charged.
- Store the product containing the battery in a cool place (temperature > 0°C), preferably around 15°C. Be careful, as excessive heat will also damage the battery.
- Avoid deep discharges.
- Avoid recharging the battery right after use. Allow the device to rest for between 15 minutes and 1 hour after use before charging.
- Avoid overcharging. Do not leave the charger plugged in for more than 24 hours, as it will heat up needlessly.

Notice: We recommend recharging the battery, if not in use, after each use and at least once a month.

Important: If you are not near a charging point when the battery is down to its last quarter, we recommend switching to eco mode.

Tip: As you drive, the battery level indicator on the display may suddenly decrease depending on your driving style and conditions (heavy use of the accelerator, riding uphill, outside temperature below 10°C, etc.). Be aware that the actual battery level displayed will be most accurate when the device is turned off.

4.2. INSPECTING AND MAINTAINING YOUR DEVICE

Your product requires routine inspection and maintenance.

This chapter describes maintenance and operation steps.

Before performing the following operations, make sure that the power is off and that the charging cable is unplugged.

MAINTENANCE AND SPARE PARTS:

Your device requires regular maintenance for your safety but also to increase its life span. Mechanical components should be checked periodically to ensure that worn or worn-out parts are replaced if necessary.

CAUTION: When replacing components, original parts must be used in order to maintain the performance and reliability of the device. Only the manufacturer's parts are considered original.

CAUTION: The user is solely responsible for the purchase and use of counterfeit parts, which may result in damage to the product, the user or the environment.

Make sure to use appropriate spare parts for the wheels, drivetrain components and the various components of the braking system. If you have any questions, please contact the after-sales service.

The manufacturer cannot be held responsible for improper use or incorrect assembly.

Before each use, carefully check:

- That the handles are fully tightened.
- That the wheels are functioning properly by lifting the device and running the wheels idle.
- The column, the steering tube, nothing must prevent it from turning. The entire steering system must be correctly adjusted and all connecting elements and screws tightened and in good condition.
- Check the tightness of the screws, the front and rear wheels, shock absorbers, and bonnet, and tighten again if necessary. These adjustments may be needed because of vibrations caused by using the device.
- Tyre wear. Tyre pressure if the unit is equipped with air wheels, and inflate as soon as is necessary using a bicycle pump or similar.
- The brakes, drum linings, brake pads, foot brake, depending on the unit. If the unit is equipped with mechanical brakes (disc, drum, foot), ensure they are not rubbing due to cable tension or exhibiting any other problems, as this may cause the unit to slow down and prevent it from operating normally. Overheating may impact the brake's efficiency.
- Check that the electric brake is functioning properly if the unit is equipped with one. If after adjusting you notice looseness that may affect your ability to drive safely, or if an unusual noise appears, or a lack of fluidity is apparent, stop using the unit and contact your dealer for more information or care. If the product, a component, or the battery are worn out, please contact an authorised service centre to repair or recycle your product.

PERIOD MAINTENANCE AND CHECKS:

CHARGER

Ensure that the charger cord is not damaged and that the wires are not exposed to avoid short circuits. The input and output sockets must not be damaged or deformed. When using the battery charger, it is important to follow the instructions on the label.

WARNING: Only use the **charger supplied with the product.**

BRAKES

Before each use, check that the brakes are in perfect working order. Check the brakes regularly to prevent accidents due to brake malfunction.

The brake lever (depending on the model) must not come into contact with the handlebars and the cables must not be bent at a sharp angle so that the cables slide with minimum friction. Damaged, frayed or rusty cables must be replaced immediately.



CAUTION: The surface of the brakes can become extremely hot during and after operation. You may suffer burns if you come into contact with these hot

surfaces.

CAUTION: In rainy or wet weather, braking distances are extended.

VIBRATIONS

When using an electric scooter, vibrations can occur due to a variety of factors such as the quality of the road surface, the condition of the tires, the speed of the scooter, and the quality of the suspension. Uneven or rough roads, poorly inflated or damaged tires, high speeds, and poor suspension can all contribute to vibration on the unit.

CABLES

Make sure that the cable ports are not loose or broken.

SCREWS

Check the screws in the main components and tighten them regularly. Riding the device causes vibrations that loosen the screws over time.

4.3. CLEANING YOUR DEVICE

Follow these instructions and precautions for cleaning the device:

- Unplug all the device's charging cables before cleaning it.
- Never immerse in water.
- Do not use a high-pressure cleaner, water jet or any other appliance or washing method that would allow water to seep into the device.
- Clean the device with a slightly damp sponge or a soft cloth, avoiding the connectors and buttons and making sure water is not allowed to seep into the plugs, circuits or inside the product.
- Do not use water or liquid cleaners directly on the device to clean it.
- Do not use abrasive products or solvents as these could damage the paint on your device.
- Be careful when cleaning and wiping plastic parts.
- Do not use abrasive products or solvents to clean metal or plastic parts.

4.4. STORING YOUR DEVICE

- Fully charge your device before storing it.
- Store your product indoors in a clean and dry place, not exposed to the elements, with an ambient temperature ranging from 0°C to 40°C.

When stopping or charging, be sure to store your scooter flat.

5. FAQ, WARRANTY & CONFORMITY

5.1. FAQ

If your device cannot be unlocked:

Check that the unlock button can be moved and is not damaged. Check that the entire mechanism is clean before attempting to fold/unfold the device again. If the problem persists, please contact an authorised service centre for repairs.

Your device does not turn on

Check that the ON/OFF button is not damaged and recharge your device before trying again.

Your device cannot be recharged

Check that the connections of the product and the original charger are not damaged. In order to identify whether the charger or the device is faulty, check that the charge indicator on the charger is on. When the charger is connected to the mains and to the product, the indicator will be:

- **RED** (indicates that the device is charging)
- **GREEN:** indicates that the device is fully charged.
- **RED-GREEN:** flashing alternatively. This happens when the battery is very low. Wait 15 minutes while staying nearby. If the indicator turns red, the device is now charging normally.

If the indicator keeps flashing, that means there is an issue with the charger or the product (battery, connector...).

If the problem persists, please contact an authorised service centre for repairs.

If the device is not running smoothly:

This can happen when you overload the engine while the battery is not fully charged. In such a case, it is necessary to press the accelerator more slowly and especially to check that the battery is fully charged.

5.2. WARRANTY

For information on warranty conditions and limitations of liability, please refer to the warranty manual provided, or consult it online using the QR code found on the last page or by entering the following address: **download.yeep.me**

5.3. CE CONFORMITY

The EC Declaration of Conformity contains the following information: name and address of the manufacturer, signatory, description and identification of the machine as well as all directives and harmonized standards applicable to this device.

For all this information, please refer to the document provided in the packaging, or consult it online using the QR code on the last page or online at download.yeep.me

6. ERROR CODES

E1	Communication failure
E2	Motor phase wire failure
E3	Brake lever failure
E4	Battery overvoltage
E5	Battery undervoltage fault
E6	Controller failure
E7	Throttle failure
E8	Room failure
E9	Motor overheating protection
E10	Controller overheating
E11	Controller overcurrent
E15	Rollover detection
E16	Car lock

YEEME



TROTTINETTE ÉLECTRIQUE yeep.me série A

Veuillez lire attentivement ce manuel avant une première utilisation.

Notice originale

Table des matières

1. CONSIGNES DE SÉCURITÉ	30
2. CONTENU DE LA BOITE ET DONNÉES TECHNIQUES	35
3. PRESENTATION ET UTILISATION DE L'APPAREIL	37
4. ENTRETIEN ET NETTOYAGE	43
5. FAQ ET CONDITIONS DE GARANTIE	48
6. CODES ERREURS	49

Avant d'utiliser le produit, veuillez lire attentivement les consignes d'utilisation. Celles-ci vous permettront de comprendre, d'utiliser et d'entretenir correctement ce produit, et de connaître ses performances et fonctionnalités. Conservez ce manuel pour toute référence ultérieure. Si vous cédez le produit veuillez à transmettre le manuel avec celui-ci.

1. CONSIGNES DE SÉCURITÉ

1. Cet appareil est conçu pour se déplacer de façon individuelle, pour les adolescents et les adultes.

Cet appareil peut être utilisé par des enfants âgés d'au moins 12 ans et par des personnes ayant des capacités physiques, sensorielles ou mentales réduites ou dénuées d'expérience ou de connaissance, s'ils (si elles) sont correctement surveillé(e) s ou si des instructions relatives à l'utilisation de l'appareil en toute sécurité leur ont été données et si les risques encourus ont été appréhendés. Les enfants ne doivent pas jouer avec l'appareil. Le nettoyage et l'entretien par l'utilisateur ne doivent pas être effectués par des enfants sans surveillance. Il en va de la responsabilité des parents et convient de ne jamais laisser un enfant sans surveillance utiliser cet appareil.

Le chargeur peut être utilisé par des enfants âgés d'au moins 8 ans et par des personnes ayant des capacités physiques, sensorielles ou mentales réduites ou dénuées d'expérience ou de connaissance, s'ils (si elles) sont correctement surveillé(e)s ou si des instructions relatives à l'utilisation de l'appareil en toute sécurité leur ont été données et si les risques encourus ont été appréhendés. Les enfants ne doivent pas jouer avec l'appareil. Le nettoyage et l'entretien par l'utilisateur ne doivent pas être effectués par des enfants sans surveillance. Veillez à n'utiliser que le chargeur fourni avec le produit.

Ne pas transporter une autre personne notamment un ou des enfants ni des biens. Le dépassement de la limite de poids peut être une cause de blessure et d'endommagement de l'appareil. Le poids de l'utilisateur ne signifie pas que sa taille peut convenir à garder le contrôle de l'appareil.

2. C'est un appareil de déplacement individuel. Ce n'est donc pas un appareil conçu pour les compétitions, les sports extrêmes et ne doit jamais être utilisé dans un skate park. Vous ne devez pas l'utiliser pour monter ou descendre des escaliers, faire des sauts, franchir des obstacles, réaliser des figures ou des actes dangereux. Cet appareil n'est ni jouet ni un accessoire de fitness. Ne pas laisser les enfants jouer avec.

Ce produit n'a pas été conçu pour un usage à des fins professionnels ou commerciales, telles que : la location, une flotte de véhicules, des déplacements professionnels.

3. Cet appareil doit être utilisé avec prudence sur une surface plane, propre, sèche, exempte de graviers et de graisse car l'appareil a besoin de friction entre les roues et le sol pour avancer. Évitez les obstacles, trous, bosses et les grilles d'égouts pouvant provoquer des accidents. Ralentissez sur les dos d'âne.

Tenez-vous à distance des autres usagers et respectez les règles de la sécurité routière. Vous n'êtes pas à l'abri des risques encourus par le comportement des

autres usagers. Anticipez les obstacles et la circulation par une vitesse adaptée. La distance d'arrêt est corrélée à votre vitesse. Evitez les manœuvres et freinages brusques ; l'appareil peut glisser, perdre l'équilibre, voire tomber, même sur une surface lisse et plate. Soyez également vigilant à anticiper les distances de freinages par temps et/ou chaussée humide. Il en va de même avec les piétons qui pourraient traverser sans vous avoir vu. Vous devez toujours être très vigilant et rester à l'écart des autres piétons et usagers sur la voie publique.

AVERTISSEMENT ! Ne jamais utiliser le produit hors des espaces autorisés par la réglementation.

Veillez à signaler votre présence à l'approche un cycliste ou piéton qui risque de ne pas vous avoir vu ou entendu. Ce produit n'émet pas de nuisance sonore supérieure à 80dB.

4. ATTENTION ! Cet appareil est conçu pour un usage en extérieur. Il est de votre responsabilité de connaître et de respecter les réglementations en vigueur pour et sur le lieu d'utilisation sur les voies publiques ou privées.

5. Effectuez la période d'apprentissage de l'appareil dans un lieu ouvert et plat sans trop d'usagers autour de vous, en prenant soin de porter un casque de protection.

Lorsque vous vous déplacez avec cet appareil, vous devez toujours porter des chaussures solides et un pantalon. Ne faites pas fonctionner cet appareil si vous êtes pieds nus ou si vous portez des sandales ouvertes. Évitez de porter des vêtements trop amples ou munis de cordons ou d'attaches qui pendent, écharpes etc... qui pourraient être happés par la rotation de la roue pouvant entraîner des risques d'étouffement, de chute et/ou de collision.

6. Ne pas appuyer sur l'accélérateur si vous marchez en poussant la trottinette ou veillez à l'avoir éteinte avant.

7. Ne pas rouler sous la pluie, sous la neige, dans des flaques d'eau, dans la boue ou tout autre point humide de plus de 2cm d'eau au sol qui permettrait à l'eau de s'infiltrer à l'intérieur de l'appareil. Pour le nettoyage de votre appareil, appliquer les consignes de la rubrique «ENTRETIEN ET NETTOYAGE»

Ne pas utiliser cet appareil si la visibilité est mauvaise. Si vous circulez de nuit ou par temps sombre il est recommandé de porter un vêtement ou équipement rétro-réfléchissant (par exemple un gilet, un brassard, ...). Au-delà de cette recommandation, vous devez vous référer aux obligations en vigueur sur le lieu et pays d'utilisation en matière d'équipement.

8. Ne pas utiliser cet appareil si vous êtes sous l'emprise de l'alcool ou de drogues. Pour votre sécurité, un tel usage est formellement interdit.

9. Ne pas laisser le produit à la portée de quelconque personne pouvant démarrer le produit sans l'autorisation de l'utilisateur principal ou sans information et connaissance préalable de ces mesures/consignes de sécurité et utilisation.

Si vous prêtez cet appareil à quelqu'un, veillez à ce qu'il sache comment l'utiliser et lui expliquer toutes ces consignes de sécurité. Vous devez lui rappeler de respecter le code de la route et le port d'un équipement de sécurité adapté.

Afin d'empêcher une utilisation non autorisée veillez à utiliser le dispositif de démarrage par clé en retirant la clé entre chaque utilisation afin de prévenir une mise en route ou toute mauvaise manipulation intentionnelles ou non.

10. Cet appareil doit être éteint avant d'être rangé. Pour cela, consultez la rubrique « Guide d'utilisation de l'appareil » de ce manuel.

Lors des arrêts ou pendant la charge, parce que l'appareil reste en roue libre, prenez soin de bien ranger votre appareil à plat et dans un lieu propice, quand vous n'utilisez pas votre véhicule, afin d'éviter que quelqu'un ne s'en serve sans y avoir été autorisé ou qu'il se mette en mouvement de façon involontaire compte tenu de sa masse.

11. Veuillez inspecter l'appareil avant chaque utilisation. Si vous remarquez des pièces desserrées, des alertes de niveau de batterie faible, des pneus crevés, une usure excessive, des bruits étranges, un mauvais fonctionnement et tout autre élément anormal, arrêtez immédiatement de rouler avec cet appareil et demandez l'aide de professionnels.

Si l'appareil est équipé de freins mécaniques, veuillez-vous assurer qu'ils ne sont pas en frottement par une tension de câbles ou autre problème car cela entraînerait un ralentissement empêchant l'appareil de rouler normalement. De plus un échauffement des freins peut altérer leur efficacité.

Assurez-vous que le système de direction est correctement réglé et que tous les éléments de raccordement et vis sont bien serrés et en bon état avant chaque utilisation. Si après resserrage des vis, vous constatez qu'il y a un jeu pouvant altérer une conduite en sécurité, contactez votre revendeur pour plus d'information ou pour une intervention.

Vérifiez le bon fonctionnement de tous les dispositifs de sécurité (freinage, éclairage). Le dispositif du système de pliage doit être bien verrouillé dans sa position verticale de conduite.

Le transport d'un scooter électrique à la main nécessite une bonne posture et des gestes appropriés pour éviter les blessures. Pour cela, il est important de se tenir droit, d'utiliser les deux mains pour soulever le scooter, de tenir fermement le guidon et de garder le scooter près de son corps pour éviter de heurter les autres personnes ou les objets. L'utilisation d'une sangle d'épaule pour répartir le poids peut également être utile, et il est recommandé de faire des pauses si nécessaire.

12. NE PAS UTILISER L'APPAREIL OU CHARGER LA BATTERIE DANS LES CIRCONSTANCES SUIVANTES :

- Le produit est endommagé.
- Une odeur et une chaleur anormales se dégagent de la batterie.
- Les commandes de freins, autres dispositifs de freinage ou de sécurité (éclairages) sont endommagés.











Cessez l'utilisation et ne touchez aucun liquide émanant de l'appareil en cas de fuite. La batterie de l'appareil ne doit jamais être exposée à une chaleur excessive.

13. La batterie ne peut pas être remplacée par l'utilisateur. Veuillez consulter le service après-vente de votre revendeur ou la marque pour toute modification/entretien de l'appareil.

14. La batterie comme les piles doivent être mises au rebut de manière convenable. En cas d'impossibilité de retourner votre produit auprès de votre revendeur, placez-les dans des containers prévus à cet effet (consultez le support de la marque pour plus d'informations) afin de protéger l'environnement.

15. Le nettoyage, l'entretien ou toutes manipulations sur l'appareil ne doivent pas être effectués par des enfants de moins de 12 ans. Le produit doit être rangé hors de portée des enfants. Vérifier le bon fonctionnement de tous les dispositifs de sécurité (freinage, éclairage). Le dispositif du système de pliage doit être bien verrouillé dans sa position de conduite.

16. Toute ouverture de l'appareil ou du produit peut engendrer une modification à la sécurité pour laquelle la marque ne se porte pas responsable. Il est important de noter également que cette ouverture annule la garantie dudit appareil ou produit. Si vous souhaitez malgré tout effectuer les réparations de votre appareil ou produit, la marque décline toute responsabilité quant à la fiabilité de la réparation et des potentiels dommages liés à cette réparation. Un accident qui pourrait survenir à la suite de cette réparation ne sera en rien la responsabilité de la marque. En cas de doute ou besoin d'assistance, veuillez-vous rapprocher d'un revendeur agréé ou du support client de la marque.

Pictogramme	Signification
	Lisez toujours attentivement la notice d'utilisation.
	Le point d'exclamation inscrit dans un triangle équilatéral indique la présence d'importantes consignes d'utilisation et d'entretien (entretien et réparation) dans la notice d'utilisation de l'appareil.
	Cet appareil ne doit pas entrer en contact avec l'eau. N'entreposez pas l'appareil dans un endroit humide.
	L'éclair fléché dans un triangle équilatéral indique la présence d'une « tension dangereuse » à l'intérieur de l'appareil et d'une valeur suffisante pour constituer un risque d'électrocution.
	Ce symbole indique que cet appareil est muni d'une double isolation électrique entre la tension (dangereuse) de la source d'alimentation et les parties accessibles par l'utilisateur.
	Attention ! Un équipement de protection comprenant des protections pour les poignets, des gants, des genouillères, un casque et des coudières doit être porté.
	Les équipements électriques et électroniques doivent être triés et mis au rebut séparément. Ne jetez pas les équipements électriques et électroniques avec les déchets ménagers normaux et non triés, mais rappez-les dans un centre de tri sélectif.
	Ce marquage est utilisé sur la plaque signalétique pour indiquer que l'équipement fonctionne uniquement sur courant continu ou pour identifier les bornes correspondantes.
	Ce marquage est utilisé pour identifier le dispositif électronique comprenant le transformateur et le circuit électronique, qui convertit l'énergie électrique vers un ou plusieurs connecteurs de sorties.
	Ce marquage est utilisé pour identifier le dispositif électronique comprenant le transformateur et le circuit électronique, qui convertit l'énergie électrique vers un ou plusieurs connecteurs de sorties.
	Ce symbole indique que la référence du chargeur est indiquée dans le manuel d'utilisation.

2. CONTENU ET DONNÉES TECHNIQUES

Ce pack contient :

- Trottinette électrique yeeep.me SERIE A
- Outils
- Chargeur secteur d'origine
- Clés de démarrage (2 clés fournies)
- Manuel utilisateur
- Manuel de garantie
- Déclaration CE
- Carte de garantie **A CONSERVER** (elle contient le n° de série de l'appareil et sa date de fabrication, informations indispensables pour la garantie de l'appareil)

FR SPÉCIFICATIONS TECHNIQUES MODÈLES DE LA SÉRIE A :

	85a start	85a	100a start	100a	100a sport
Batterie	5.2Ah 36V	7.8Ah 36V	7.8Ah 36V	10.4Ah 36V	13.5Ah 36V
Temps de charge	3-4 h	5-6 h	5-6 h	5-6 h	7-8 h
Autonomie	15- 20km*	25- 30km*	25- 30km*	35- 40km*	50- 55km*
Vitesse	25 km/h max*	25 km/h max*	25 km/h max*	25 km/h max*	25 km/h max*
Taille des roues	8.5"	8.5"	10"	10"	10"
Moteur	(0.25kW) 250W nominal	(0.25kW) 250W nominal	(0.35kW) 350W nominal	(0.35kW) 350W nominal	(0.5kW) 500W nominal
Moteur max	350W max	350W max	500W max	500W max	750W max
Entrée-sortie Chargeur	42V 1,5A Plug EU	42V 1,5A Plug EU	42V 1,5A Plug EU	42V 2A Plug EU	42V 2A Plug EU
Clignotants	NON	NON	NON	OUI	OUI
Poids max. de l'utilisateur	120 kg	120 kg	120 kg	120 kg	120 kg
Taille de l'utilisateur	140-190cm (min-max)	140-190cm (min-max)	140-190cm (min-max)	140-190cm (min-max)	140-190cm (min-max)
Poids net	17.5kg	17.7kg	19.5kg	19.7kg	19.9kg
Poids brut	19.5kg	19.7kg	22kg	22.5kg	22.7kg
Dimensions de l'appareil	L 108 x H 118 x l 54 cm (déplié) L 108 x H 43,5 x l 54 cm (plié)		L 115 x H 123 x l 54 cm (déplié) L 115 x H 46,5 x l 54 cm (plié)		
Dimensions de l'emballage	L 112 x H 44,5 x l 18,5 cm		L 118 x H 47,5 x l 18,5 cm		
Couleurs	argent & noir	argent & noir	argent & noir	argent & noir	noir & bleu
Référence chargeur	LBC039420015	LBC039420015	LBC039420015	LBC039420020	LBC039420020
Référence EAN	YEEP107 / 3700293223410	YEEP108 / 3700293223427	YEEP106 / 3700293223403	YEEP098 / 3700293221089	YEEP099 / 3700293221096

* D'une façon générale, l'autonomie et la vitesse sont données à titre indicatif. Elles varient selon le poids de l'utilisateur et les conditions d'utilisation (pente, température extérieure, hygrométrie, vitesse et sollicitation du moteur). Les spécifications sont susceptibles d'évoluer. Ces indications de vitesse et d'autonomie ne constituent pas un engagement contractuel de la part du revendeur ou de la société CIBOX INTERACTIVE.

3. UTILISATION

3.1. PRÉSENTATION DE L'APPAREIL



- (1). Accélérateur, modes de vitesse et éclairage LED
- (2). Ecran
- (3). Poignée de frein
- (4). Clignotants (uniquement sur le modèle 100a / 100a sport)
- (5). Clé de démarrage
- (6). Poignée pour support
- (7). Phare
- (8). Système de pliage
- (9). Port de charge et coupe circuit
- (10). Roue avant et moteur
- (11). Plate-forme (clignotants à l'arrière de la plate-forme > uniquement sur le modèle 100a / 100a sport)
- (12). Frein à disque
- (13). Feux arrière et feux de freinage

Le visuel ci-dessus peut ne pas correspondre à votre modèle.

ÉCRAN :

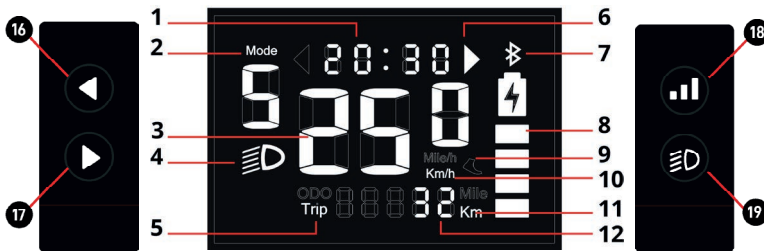

Le visuel ci-dessus peut ne pas correspondre à votre modèle.

- (1). Indicateur de temps (2). Mode d'assistance sélectionné (5 modes disponibles) (3). Vitesse instantanée (l'indicateur de code d'erreur est affiché ici) (4). Indicateur d'allumage des phares (5). Kilométrage parcouru (TRIP), kilométrage total (ODO) (6). Indicateur de clignotant (7). Indicateur Bluetooth (affiché lorsque votre appareil est connecté) (8). Indicateur de niveau de batterie (9). Indicateur de mode piéton (10). Unité de vitesse sélectionnée (11). Unité de voyage sélectionnée (12). TRIP / ODO

Les boutons suivants peuvent changer en fonction du modèle :

(16). Feu de virage à gauche (UNIQUEMENT sur le modèle 100a/100a sport) **(17).** Feu de virage à droite (UNIQUEMENT sur le modèle 100a/100a sport) **(18).** Bouton de changement de vitesse **(19).** Bouton des feux

COMMANDES :

- Pour activer, désactiver ou modifier les feux, appuyez brièvement sur le bouton d'éclairage (19).
 - Pour entrer en mode d'affichage ODO et TRIP, appuyez pendant 3 secondes sur le bouton d'éclairage (19).
 - Pour allumer et éteindre l'appareil : utiliser la clé de démarrage fournie avec l'appareil. L'appareil s'éteint automatiquement après 180 secondes d'inactivité.
 - Pour changer le mode de vitesse de l'appareil : appuyez brièvement sur le bouton de changement de vitesse (18).
 - Pour remettre le TRIP à zéro, appuyez pendant 3 secondes sur le bouton de changement de vitesse (18).
 - Pour allumer le clignotant droit, appuyez brièvement sur le bouton (17). Appuyez 3 secondes pour doubler le signal lumineux.
 - Pour allumer le clignotant gauche, appuyez brièvement sur le bouton (16). Appuyez 3 secondes pour doubler le signal lumineux.
 - Pour régler l'heure, connectez-vous via Bluetooth à l'application YEEP.ME MOBILITY. L'heure sera mise à jour automatiquement.
- L'application vous permet de modifier de nombreuses options, comme le réglage du mode INDIVIDUEL.

MODES DE VITESSE:

Il existe 5 modes de vitesse :

- Mode 1, mode (P) PEDESTRIAN, limité à 6 km/h.
- Mode 2, mode (E) ECO, limité à 15 km/h.
- Mode 3, mode (C) CONFORT, limité à 25 km/h.
- Mode 4, mode (S) SPORT, limité à 25 km/h : Utilisation de la pleine puissance du moteur.
- Mode 5, mode (I) INDIVIDUEL, limité à 25 km/h : Utilisez l'application bluetooth pour personnaliser votre mode comme vous le souhaitez (puissance et vitesse).

Information :

Afin de rouler en toute sécurité et dans le respect des réglementations locales, vous devez régler votre vitesse à l'aide des indicateurs de mode.

En mode 1, votre vitesse sera limitée à 6 km/h (vitesse maximale autorisée sur les trottoirs dans certaines villes. Il appartient à l'utilisateur de vérifier les réglementations locales).

Le mode 2 permet de limiter la vitesse à 15 km/h.

Les modes 3, 4 et 5 vous permettent de rouler jusqu'à 25 km/h en fonction de votre poids. Vous pouvez également contrôler votre vitesse à l'aide d'un équipement

supplémentaire tel qu'un smartphone ou un autre appareil.

3.2. DÉBALLAGE ET ASSEMBLAGE DE L'APPAREIL

Pour déballer le produit, il est recommandé de disposer d'une surface dégagée et suffisamment grande pour déballer et préparer l'appareil. Sortez l'appareil de son emballage en veillant à ne pas vous blesser ou à ne pas endommager d'autres produits ou votre environnement. Faites-vous aider si le produit est trop lourd pour que vous puissiez le manipuler seul (le poids de l'appareil est indiqué sur l'emballage).

Avant d'utiliser le produit, votre appareil peut nécessiter le montage des poignées ou du frein. Pour ce faire, dépliez l'appareil (voir les sections suivantes) et installez le levier de frein sur les poignées selon les instructions suivantes :

Un adulte doit déballer et assembler l'appareil.

1. Avant de visser les poignées, installez le levier de freinage sur le côté gauche et ajustez la position du levier de freinage en le vissant une fois les poignées installées.
2. Aidez-vous des marquages sur les poignées. R marque la poignée droite et L marque la poignée gauche.

3.3. PLIAGE/DÉPLIAGE DE L'APPAREIL

L'appareil peut être plié et déplié facilement grâce au levier de pliage/dépliage (8). Cette opération doit toujours être effectuée avec précaution afin d'éviter tout pincement ou coincement.

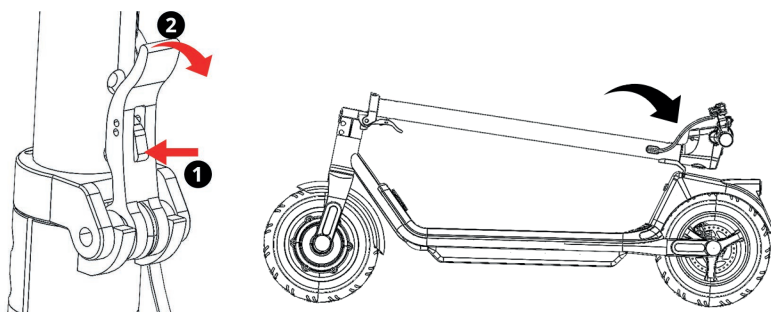

Pliage

1. Placez l'appareil devant vous en position horizontale.
2. Utilisez le bouton (1). vers le haut, puis abaissez le levier (2). comme indiqué sur l'image ci-dessus.
3. Abaissez le cadre de l'appareil de 90 degrés jusqu'à ce que vous atteigniez le garde-boue, puis verrouillez le cadre dans celui-ci.

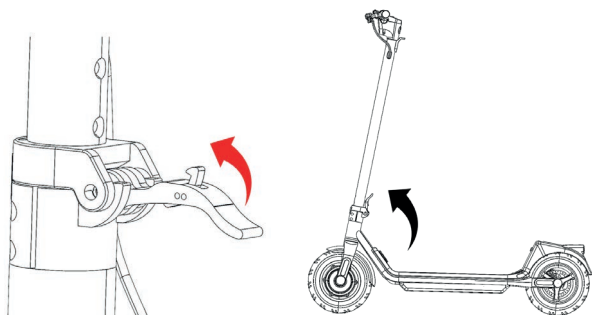

Dépliage

1. Utilisez le bouton situé à l'avant du garde-boue pour déverrouiller la potence.
2. Remettez la potence dans sa position d'origine.
3. Relevez le levier du système de pliage jusqu'à ce qu'il se rétracte dans la potence. Vous devez entendre un clic de verrouillage.

3.6. MISE EN CHARGE ET INDICATEUR DE BATTERIE

Chargez la batterie avant la première utilisation. Pour cela, veuillez recharger cet appareil à l'aide du **chargeur fourni**.

MISE EN GARDE : Toutes les opérations de charge doivent être impérativement effectuées avec le chargeur d'origine (référence du chargeur indiquée dans la section «CONTENU ET DONNÉES TECHNIQUES») fourni avec l'appareil.

Le câble souple externe de ce transformateur ne peut pas être remplacé ; en cas d'endommagement du cordon, il convient de mettre le transformateur au rebut.

En cas de doute, de perte ou de non fonctionnement, ne pas charger l'appareil avec un autre chargeur. Il convient de vous en procurer un nouveau auprès de votre revendeur. Vous trouverez l'email du support à contacter en dernière page du manuel de garantie.

BOUTON INTERRUPTEUR DE BATTERIE :

L'appareil est équipé d'un bouton interrupteur de batterie situé à côté du port de charge qui a 2 fonctions:

1. Préservez la batterie lorsque le produit est éteint.
2. Agir comme seconde sécurité en cas de démarrage inopportun à l'aide du bouton ON/OFF situé sur le guidon.

ATTENTION : Le bouton interrupteur de batterie devra être activé de nouveau pour pouvoir redémarrer l'appareil.

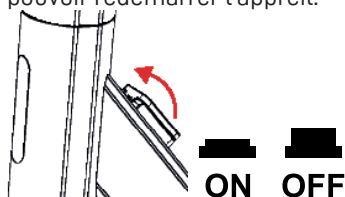

Bouton interrupteur de batterie (stockage longue durée) :

ATTENTION : La batterie se décharge même lorsque le produit est éteint. Ce bouton permet de réduire la consommation d'énergie lorsque que le produit est éteint afin de préserver plus longtemps la batterie. Il convient néanmoins de recharger régulièrement votre appareil selon les indications dans ce manuel. Quelle que soit sa position ce bouton n'empêche pas la charge du produit. Il doit être en position ON pour permettre à l'appareil de fonctionner. Il constitue également une sécurité supplémentaire contre un démarrage involontaire.

REMARQUE : Nous vous recommandons d'utiliser le bouton interrupteur de batterie si vous ne comptez pas utiliser l'appareil pendant une période prolongée (plus de 7 jours). En cas de non recharge mensuelle ou de non coupure par le bouton interrupteur de batterie, la batterie peut passer en sommeil profond et être endommagée. Les dommages et réparations que cela peut entraîner ne sont pas couverts par la garantie de conformité.

ATTENTION: L'appareil doit être déplié lors de la charge et sur sa béquille pour ne pas endommager la prise de charge.

1. Retirez le capuchon du port de chargement et veuillez vous assurer que le connecteur de charge ne contient pas d'eau ou autre liquide, objet pouvant causer un court circuit ou empêcher la prise du chargeur de s'enficher correctement et en toute sécurité. Branchez ensuite l'embout du câble de chargement au port de chargement **(7)**. **AVANT** de brancher l'autre embout à la source d'alimentation. Assurez vous de toujours brancher en premier et correctement le chargeur sur l'appareil en suivant les dispositifs détrompeurs **AVANT** de brancher ensuite la prise sur le secteur.
2. Le voyant du chargeur s'allume en rouge pendant le chargement.
3. Le voyant du chargeur s'allume en vert une fois le chargement terminé.
4. Lorsque le chargement est terminé, débranchez dans l'ordre la prise du secteur en premier, puis débranchez le connecteur du chargeur sur l'appareil. Enfin, refermez bien le bouchon pour empêcher la pénétration de liquide ou autre objet dans le connecteur de charge.

3.5. PRÉPARATION

Pour votre sécurité, nous vous recommandons d'utiliser cet appareil dans des conditions confortables avec un équipement de protection tel qu'un casque, des gants et des protections appropriées pour vos articulations (genouillères, coudières). Pour votre sécurité et celles des autres, vous devez conduire et utiliser l'appareil en portant des chaussures fermées ; et de préférence plates afin d'avoir une bonne adhérence et stabilité.

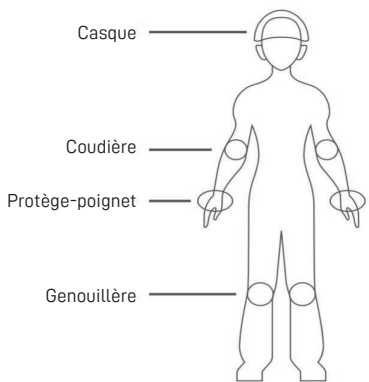

3.6. COMMENT UTILISER L'APPAREIL (à lire avant toute première utilisation)

PORT DU CASQUE

Nous vous conseillons fortement de vous équiper avant de monter sur l'appareil, d'un casque au minimum, qui doit être conforme à la réglementation relative aux équipements de protection individuelle et qui doit être attaché.

AVERTISSEMENT : L'appareil ne doit pas être utilisé hors des espaces autorisés par la réglementation.

ATTENTION : L'utilisateur doit se conformer aux exigences de la réglementation nationale lorsque l'appareil est utilisé sur la voie publique et notamment le respect du code de la route.

ATTENTION : Il est interdit de porter à l'oreille des écouteurs ou tout appareil susceptible d'émettre du son, ou d'utiliser le téléphone tenu en main.

Le port d'un gilet rétro-réfléchissant certifié est obligatoire pour tout utilisateur, circulant hors agglomération, la nuit, ou lorsque la visibilité est insuffisante. Le fabricant décline toutes responsabilités si le conducteur de l'appareil ne respecte pas la réglementation en vigueur.

ATTENTION: il est impératif de débrancher le chargeur de l'appareil avant de l'allumer ou le démarrer.

1. Insérez la clé de démarrage et tournez-la vers la droite pour allumer l'appareil.
2. **DÉMARRAGE ASSISTÉ** : En maintenant le guidon à deux mains, avancez en posant un pied sur le plateau tout en poussant le sol avec le second pied. Actionnez progressivement l'accélérateur pour démarrer l'assistance électrique de l'appareil.
3. Dès que l'assistance électrique prend le relai, vous pouvez poser le second pied sur le plateau.

IMPORTANT : Le plateau est équipé d'un dispositif antidérapant, pour autant il est conseillé de vérifier que l'adhérence est bonne avant et pendant toute utilisation. La présence d'eau, de matières grasses, de neige, terre... sur le plateau ou les chaussures peuvent générer un manque d'adhérence et altérer la sécurité.

4. L'appareil dispose de 3 modes de vitesses. Référez-vous à la partie « 3.1. Présentation de l'appareil » pour voir quels sont les indicateurs du mode de vitesse actif et comment en changer.
5. Pour s'arrêter, freinez progressivement à l'aide des freins : levier(s) ou autres dispositifs selon modèles ; puis quand vous êtes quasiment à l'arrêt, posez un pied au sol afin de retrouver l'équilibre. Enfin descendez entièrement lorsque l'appareil est entièrement à l'arrêt.

3.7. LIMITES DE VITESSE

Le produit est conçu pour rouler à une vitesse maximale de 25 km/h. Veuillez cependant à respecter les restrictions d'utilisation de votre produit conformément aux règles de sécurité routière applicables dans le pays.

3.8. POIDS DU CONDUCTEUR

Le poids du conducteur ne doit pas être supérieur à 120 kg. A noter: le non-respect de cette limite de poids accroît le risque de chute ou d'endommagement du produit.

4. ENTRETIEN ET NETTOYAGE

4.1. BATTERIE

Une batterie au lithium perd de sa capacité au fil des cycles de charge et décharge tout au long de sa durée de vie. La notion de cycle de vie existe sur les batteries lithium (env. 300 sur une trottinette par exemple). c'est à dire qu'à partir de 300 cycles COMPLETS de charges et décharges, la batterie commencera à perdre de sa capacité (exemple du smartphone).

Cette perte de capacité partielle n'empêche pas la batterie de fonctionner mais altère ses performances et notamment son autonomie.

Il est impératif d'utiliser l'appareil et surtout de recharger au moins une fois par

mois sa batterie : en effet, une batterie au lithium se décharge seule même lorsque le produit est éteint. C'est pourquoi une batterie sans recharge pendant plusieurs semaines ou moins pourrait perdre de sa capacité et être dans l'impossibilité de se recharger.

De plus, il est possible de recharger une batterie au lithium après chaque utilisation car il n'y a pas d'effet mémoire.

ATTENTION : la charge de la batterie doit s'effectuer exclusivement en intérieur ou dans un local à l'abri des intempéries (pluie, neige, chaleur excessive...)

BOUTON INTERRUPTEUR DE BATTERIE :

L'appareil est équipé d'un bouton interrupteur de batterie situé à côté du port de charge qui a 2 fonctions:

1. Préservez la batterie lorsque le produit est éteint.
2. Agir comme seconde sécurité en cas de démarrage inopportun à l'aide du bouton ON/OFF situé sur le guidon.

ATTENTION : Le bouton interrupteur de batterie devra être activé de nouveau pour pouvoir redémarrer l'appareil.

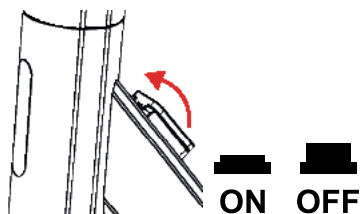

Bouton Interrupteur de batterie (stockage longue durée)

La batterie se décharge même lorsque le produit est éteint. Ce bouton permet de réduire la consommation d'énergie lorsque que le produit est éteint afin de préserver plus longtemps la batterie. Il convient néanmoins de recharger régulièrement votre appareil selon les indications dans ce manuel. Quelle que soit sa position ce bouton n'empêche pas la charge du produit. Il doit être en position ON pour permettre à l'appareil de fonctionner. Il constitue également une sécurité supplémentaire contre un démarrage involontaire.

Afin de préserver au mieux la batterie de votre appareil, quelques rappels et conseils d'usage :

- Ne débranchez pas le chargeur avant que la batterie soit complètement chargée.
- Stocker le produit contenant la batterie dans un endroit frais (température > 0°) la plus proche possible des 15°C. Attention, la chaleur excessive détériore également la batterie.
- Éviter les décharges profondes.
- Éviter les recharges à chaud. Laisser reposer l'appareil 15 minutes à 1 heure après

utilisation avant de la recharger.

- Eviter les surcharges. Ne pas laisser le chargeur branché plus de 24 heures car il chauffe inutilement.

Remarque : Nous vous recommandons de recharger la batterie, en cas de non-utilisation, après chaque utilisation et au minimum une fois par mois.

Important : Lorsqu'il ne reste qu'un quart de batterie, si votre trajet pour rejoindre le lieu de recharge n'est pas proche, nous vous conseillons de passer en éco-mode.

Conseil : Lorsque vous roulez l'indicateur de niveau de batterie sur l'écran peut diminuer instantanément selon votre mode de conduite (grande sollicitation de l'accélérateur, trajet sur en côte, température extérieure inférieure à 10°C...). Sachez que le niveau réel de la batterie s'affichera de façon plus juste quand l'appareil est à l'arrêt.

4.2. INSPECTION ET MAINTENANCE DE VOTRE APPAREIL

Votre produit demande une inspection et de la maintenance de routine.

Ce chapitre décrit les étapes d'entretien et de fonctionnement.

Avant d'effectuer les opérations suivantes assurez-vous que l'alimentation est coupée et le câble de charge est débranché.

ENTRETIEN ET PIÈCES DE RECHANGE :

Votre appareil nécessite un entretien régulier pour votre sécurité mais aussi pour augmenter sa durée de vie. Il est important de contrôler les éléments mécaniques périodiquement afin d'assurer le cas échéant un remplacement des pièces usées ou présentant des traces d'usures.

ATTENTION : Lors d'un remplacement de composants il est important d'utiliser des pièces d'origine afin de conserver les performances et la fiabilité de l'appareil. Ne sont considérées comme pièces d'origine, que les pièces du fabricant.

ATTENTION : Il revient de la responsabilité de l'utilisateur en cas d'achat et d'utilisation de faux (contrefaçon) qui par la suite entrainerait des dommages au produit, à la personne ou à son environnement.

Veiller à utiliser des pièces de rechange appropriées concernant les roues, les éléments de transmission et les différents éléments du système de freinage. En cas de besoin ou de question, se rapprocher du service SAV.

Le fabricant ne pourra pas être tenu comme responsable en cas d'utilisation inappropriée ou d'un mauvais montage.

Avant chaque utilisation de l'appareil il convient de vérifier attentivement :

- Le serrage des poignées.
- Le bon fonctionnement des roues en soulevant l'appareil et en les faisant tourner à vide.
- La colonne, le tube de direction, rien ne doit l'empêcher de tourner. Tout le système de direction soit être correctement réglé et tous les éléments de raccordement et

vis bien serrés et en bon état.

- Le serrage des vis de la roue avant, de la roue arrière, des amortisseurs, du capot et resserrer si nécessaire. Les vibrations occasionnées par la conduite de l'appareil sont à l'origine de ces besoins d'ajustements.
- L'usure des pneus. La pression des pneus si l'appareil est équipé de roues gonflables et gonfler dès que nécessaire à l'aide d'une pompe à vélo ou équivalent.
- Les freins, les garnitures de tambours, les plaquettes de frein, frein à pied en fonction de l'équipement de l'appareil. Si l'appareil est équipé de freins mécaniques (disque, tambour, pied...), veuillez vous assurer qu'ils ne sont pas en frottement par une tension de câbles ou autre problème car cela entraînerait un ralentissement empêchant l'appareil de rouler normalement. De plus un échauffement des freins peut altérer leur efficacité.
- Le bon fonctionnement du frein électronique si l'appareil en est équipé.

Si après les différents resserrages, vous constatez qu'il y a un jeu pouvant altérer une conduite en sécurité, si un bruit inhabituel apparaît, ou un défaut de fluidité est visible, arrêtez d'utiliser l'appareil et contactez votre revendeur pour plus d'information ou pour une intervention. Si le produit, un composant ou la batterie sont usés, veuillez vous rapprocher d'un centre agréé pour la réparation ou le recyclage de votre produit.

ENTRETIEN ET VÉRIFICATION PÉRIODIQUES :

CHARGEUR

Veiller à ce que le cordon du chargeur ne soit pas abimé ou que les fils soient apparents pour éviter les courts-circuits. Les prises d'entrée et de sortie ne doivent pas être endommagées ni déformées.

Lors de son utilisation il est important de suivre les instructions figurant sur l'étiquette du chargeur de batterie.

ATTENTION : Veiller à n'utiliser que **le chargeur fourni avec le produit.**

FREINS

Avant chaque utilisation, vérifiez que les freins sont en parfait état de marche. Contrôler régulièrement le freinage pour prévenir des accidents dus à un dysfonctionnement des freins.

Le levier de frein (en fonction du modèle) ne doit pas venir en contact avec le guidon et les gaines ne doivent pas subir de trajectoires à angle fermé afin que les câbles coulissent avec le minimum de frottement. Les câbles endommagés, effilochés, rouillés doivent être immédiatement changés.



ATTENTION : La surface des freins peut devenir extrêmement chaude ou brûlante pendant et après le fonctionnement. Vous pouvez subir des brûlures en entrant en contact avec ces surfaces chaudes.

AVERTISSEMENT : En cas de pluie ou de temps humide, les distances de freinage sont allongées.

VIBRATIONS : Lors de l'utilisation d'une trottinette électrique, des vibrations peuvent se produire en raison de différents facteurs tels que la qualité de la surface de la route, l'état des pneus, la vitesse de la trottinette et la qualité de la suspension. Des routes inégales ou rugueuses, des pneus mal gonflés ou endommagés, une vitesse élevée et une suspension de mauvaise qualité peuvent tous contribuer aux à générer des vibrations sur l'appareil.

CÂBLES

Veiller à ce que les les ports des câbles ne soient pas desserrés ou cassés.

VIS

Contrôler les vis dans les pièces principales, et veillez à les resserrer régulièrement. Les vibrations de l'appareil lors de la conduite occasionnent des vibrations qui desserrent les vis.

4.3. NETTOYAGE DE VOTRE APPAREIL

Veillez suivre ces quelques consignes et précautions pour le nettoyage de l'appareil :

- Débrancher tous les câbles de chargement de l'appareil avant de le nettoyer.
- Ne jamais l'immerger dans l'eau.
- Ne jamais utiliser de nettoyeur haute pression, jet d'eau ou tout autre appareil et méthode de lavage qui permettrait à l'eau de s'infiltrer à l'intérieur de l'appareil.
- Nettoyer l'appareil avec une éponge légèrement humide ou un chiffon doux en évitant les connecteurs et les boutons et en veillant à ne pas faire pénétrer de l'eau sur les prises, circuits ou à l'intérieur du produit.
- Ne pas mettre de l'eau ni des nettoyants liquides directement sur le produit pour le nettoyer.
- Ne pas utiliser de produits abrasifs ni de solvants qui pourraient endommager la peinture de votre appareil.
- Soyez prudent(e) lorsque vous nettoyez et essuyez les parties en plastique.
- N'utiliser pas d'abrasifs ou de solvants pour nettoyer les parties en métal ou plastique.

4.4. ENTREPOSER VOTRE APPAREIL

- Recharger complètement votre produit avant de le ranger.
 - Ranger votre produit à l'intérieur, non exposé aux intempéries, dans un endroit propre et sec avec une température ambiante comprise entre 0° et 40°C.
- Lors des arrêts ou pendant la charge, prenez soin de bien ranger votre trottinette à plat.

5.1. FAQ

Si votre appareil ne se déverrouille pas :

Vérifier que le bouton de déverrouillage est mobile et qu'il n'est pas endommagé. Vérifier que l'ensemble du mécanisme est propre avant toute nouvelle tentative de pliage/dépliage. Si le problème persiste, veuillez-vous rapprocher d'un centre agréé pour la réparation.

Votre appareil ne s'allume pas

Vérifier que le bouton ON/OFF n'est pas endommagé, et rechargez votre appareil avant de faire une nouvelle tentative.

Votre appareil ne se recharge pas

Vérifier que la connectique du produit et du chargeur d'origine ne soient pas endommagées.

Afin d'identifier si c'est le chargeur ou l'appareil qui est en défaut, vérifiez que le voyant de charge sur le chargeur est allumé correctement. Lorsque le chargeur est branché au secteur et au produit, le voyant peut être :

- **ROUGE** non clignotant (signifie que l'appareil charge)
- **VERT** : signifie que l'appareil est chargé.
- **ROUGE – VERT** : clignotant de façon alternative. Cela peut arriver quand la batterie est très faible. Attendre 15 minutes en restant à proximité. Si le voyant passe au rouge, c'est que la charge normale a débuté.

Si le voyant reste clignotant c'est qu'il y a un problème de chargeur ou sur le produit (batterie, connecteur...).

Si le problème persiste, veuillez vous rapprocher d'un centre agréé pour la réparation.

Si l'appareil fonctionne de manière saccadée :

Si vous sollicitez le moteur fortement alors que la batterie n'est pas complètement chargée, cela peut arriver. Il faut soit alors doser plus faiblement l'accélérateur et surtout vérifier que la batterie est bien chargée.

5.2. GARANTIE

Pour toutes informations sur les conditions de garantie et limites de responsabilité veuillez vous référer au manuel de garantie fourni, ou consultez la en ligne à l'aide du QR code figurant en dernière page ou en ligne sur download.yeep.me

6. CODES D'ERREURS

N°	Signification
E1	Échec de la communication
E2	Défaillance du fil de phase du moteur
E3	Panne du levier de frein
E4	Surtension batterie
E5	Défaut sous-tension batterie
E6	Panne du contrôleur
E7	Échec de l'accélérateur
E8	Échec de la salle
E9	Protection contre la surchauffe du moteur
E10	Surchauffe du contrôleur
E11	Surintensité du contrôleur
E15	Détection de renversement
E16	Verrouiller la voiture

YEER.ME



SCOOTER ELÉCTRICO yeep.me A series

Por favor, lea este manual cuidadosamente antes de usar por primera vez

Manual original

Gracias por su compra.
¡ Bienvenido a yeep.me !

Índice

1. INSTRUCCIONES DE SEGURIDAD	54
2. CONTENIDO Y ESPECIFICACIONES TÉCNICAS	59
3. USO	61
4. LIMPIEZA Y MANTENIMIENTO	66
5. PREGUNTAS FRECUENTES, GARANTÍA Y CUMPLIMIENTO	71
6. CÓDIGOS DE ERROR	72

Antes de utilizar el producto, lea atentamente las instrucciones de uso. Le permitirán comprender, utilizar y mantener de forma correcta el producto y conocer todas sus características y funcionalidades.

Conserve este manual para futuras consultas. Entregue este manual junto al patinete si lo cede a alguien.

SP 1. INSTRUCCIONES DE SEGURIDAD

1. Este patinete ha sido diseñado para el desplazamiento individual de adolescentes y adultos.

Los niños menores de 12 años no deben utilizar el aparato, realizar la limpieza, el mantenimiento, ni ninguna otra reparación.

Este aparato puede ser utilizado por niños a partir de los 12 años y personas con alguna discapacidad física, sensorial o mental, o sin experiencia ni conocimientos, siempre que estén vigilados debidamente, hayan recibido las instrucciones adecuadas y sean conscientes de los peligros inherentes. Los niños no deben jugar con el aparato. La limpieza y el mantenimiento no deben estar a cargo de niños sin la debida supervisión. La responsabilidad recae en los padres y nunca se debe permitir a los niños sin supervisión utilizar el patinete. El producto se debe guardar fuera del alcance de los niños.

El cargador puede ser utilizado por niños a partir de 8 años y por personas con capacidades físicas, sensoriales o mentales reducidas o con falta de experiencia o conocimientos, si están debidamente supervisados o si han recibido instrucciones sobre el uso seguro del aparato y son conscientes de los riesgos que conlleva. Los niños no deben jugar con el aparato. La limpieza y el mantenimiento por parte del usuario no deben ser realizados por niños sin supervisión. Utilice únicamente el cargador suministrado con el producto.

No utilice el patinete para transportar a otras personas ni bienes. Exceder la carga máxima puede provocar lesiones y daños en el patinete. El peso del usuario no es indicativo de que su tamaño sea adecuado para mantener el control del patinete.

2. El patinete está previsto para desplazamientos individuales. Este no es un patinete diseñado para competiciones ni deportes extremos, por lo que nunca se debe utilizar en pistas para patinetes. No lo utilice para subir ni bajar escaleras. Tampoco lo debe usar para realizar saltos, superar obstáculos, hacer piruetas ni trucos peligrosos. Este patinete no es un juguete ni un accesorio gimnástico.

Este patinete no ha sido diseñado para fines profesionales ni comerciales, como pueden ser el alquiler, las flotas de vehículos o los desplazamientos profesionales.

3. Este equipo debe manejarse con cuidado sobre una superficie nivelada, limpia, seca, sin gravilla ni grasa, ya que el equipo requiere fricción entre las ruedas y el suelo para moverse. Evite obstáculos, agujeros, baches y rejillas de alcantarillado que puedan causar accidentes. Reduzca la velocidad en los badenes.

Mantén la distancia con los demás usuarios de la carretera y respeta las normas de circulación. No eres inmune a los riesgos derivados del comportamiento de otros usuarios. Anticípate a los obstáculos y al tráfico con una velocidad adaptada.

La distancia de frenado es correlativa a tu velocidad. Evite las maniobras y los frenazos bruscos; la máquina puede resbalar, perder el equilibrio o incluso caer, incluso sobre una superficie lisa y plana. Tenga cuidado también de prever las distancias de frenado con tiempo húmedo y/o sobre pavimento mojado. Lo mismo se aplica a los peatones que pueden cruzar sin verle. Debes estar siempre muy atento y mantenerte alejado de otros peatones y usuarios de la vía pública. En aceras, zonas peatonales, edificios o cualquier otro lugar dedicado a los peatones, debe circular con su scooter en la mano.

ADVERTENCIA Nunca utilice el producto fuera de las zonas autorizadas por la normativa. Asegúrese de señalizar su presencia cuando se acerque a un ciclista o peatón que pueda no haberle visto u oído. Este producto no emite un nivel de ruido superior a 80dB.

4. ¡Atención! Este patinete está diseñado para su uso en exteriores. Usted es responsable de conocer y respetar las normas vigentes de uso en las vías públicas o privadas.

5. Realice el periodo de aprendizaje del patinete en un lugar abierto y plano y sin muchos usuarios alrededor, llevando el casco de protección en todo momento.

Cuando se desplace con el patinete, siempre debe llevar zapatos resistentes y un pantalón. No utilice este patinete con los pies descalzos ni con sandalias abiertas. No lleve ropa demasiado amplia o con cordones o partes que cuelguen, bufandas, etc., que podrían pillarse con las ruedas. Ello podría conllevar riesgos de asfixia, caída y/o colisión.

6. No accione el acelerador mientras vaya caminando y empujando el patinete o asegúrese de haberlo apagado antes.

7. No conduzca bajo la lluvia, nieve, charcos, barro o cualquier otro lugar húmedo con más de 2 cm de agua en el suelo que permita que el agua se filtre en la unidad. Para limpiar el aparato, siga las instrucciones del apartado "MANTENIMIENTO Y LIMPIEZA".

No utilice este patinete si la visibilidad es reducida. Si circula de noche o en entornos oscuros, se recomienda llevar ropa o dispositivos reflectantes (p. ej., un chaleco, un brazalete, etc.). Además de esta recomendación, debe cumplir con las obligaciones vigentes en relación con el equipamiento del territorio o el país donde se encuentre.

8. No utilice este patinete si se encuentra bajo la influencia del alcohol o las drogas. Por su seguridad, se prohíbe categóricamente dicho uso.

9. No deje el producto al alcance de ninguna persona que pueda arrancarlo sin el permiso del usuario principal o sin contar previamente con la información ni los

conocimientos concernientes a las medidas e instrucciones de seguridad y uso.

Si le presta el patinete a alguien, asegúrese de que sepa cómo utilizarlo y explíquele todas las instrucciones de seguridad. Debe recordarle que respete las normas de tráfico y lleve equipamiento de seguridad apropiado.

Con el fin de impedir un uso no autorizado, asegúrese de utilizar el dispositivo de arranque por llave y retire la llave después de cada uso para evitar la puesta en marcha o un uso indebido, ya sea intencionado o no.

10. Debe apagar el patinete antes de plegarlo y guardarlo. Para ello, consulte la sección "Guía de uso del patinete" de este manual.

Cuando se detenga o se cargue el dispositivo, ya que es de rueda libre, asegúrese de que el dispositivo se almacene en posición plana y en un lugar adecuado cuando no se utilice, para evitar un uso no autorizado o un movimiento involuntario debido a su masa.

11. Por favor, inspeccione la unidad antes de cada uso. Si observa piezas sueltas, alertas de batería baja, neumáticos desinflados, desgaste excesivo, ruidos extraños, mal funcionamiento o cualquier otra cosa anormal, deje de utilizar la unidad inmediatamente y busque ayuda profesional.

Si la unidad está equipada con frenos mecánicos, asegúrese de que no estén rozados por la tensión del cable u otros problemas, ya que esto hará que la unidad se ralentice y no funcione con normalidad. Además, el sobrecalentamiento de los frenos puede afectar a su eficacia.

Asegúrese de que el sistema de dirección está correctamente ajustado y de que todas las conexiones y tornillos están apretados y en buen estado antes de cada uso. Si después de apretar los tornillos, observa que existe alguna holgura que pueda afectar a la seguridad de la conducción, póngase en contacto con su concesionario para obtener más información o servicio.

Compruebe que todos los dispositivos de seguridad (frenado, iluminación) funcionan correctamente. El dispositivo del sistema de plegado debe estar bien bloqueado en su posición de conducción vertical.

Transportar un scooter eléctrico a mano requiere una buena postura y un manejo adecuado para evitar lesiones. Es importante mantenerse erguido, utilizar ambas manos para levantar el scooter, sujetar firmemente el manillar y mantener el scooter cerca del cuerpo para evitar golpear a otras personas u objetos. Utilizar una correa para el hombro para distribuir el peso también puede ser útil, y se recomienda hacer descansos si es necesario.

12. NO UTILICE EL PATINETE NI CARGUE LA BATERÍA EN LAS SIGUIENTES CIRCUNSTANCIAS:



- El producto está dañado.
- La batería desprende un olor anómalo y se sobrecalienta.
- Los mandos de los frenos y otros dispositivos de frenado o seguridad (iluminación) están dañados.

Cese el uso y no toque ningún líquido que pueda salir del patinete en caso de fuga. Nunca exponga la batería del patinete a un calor excesivo.

13. El usuario no debe reemplazar la batería. Consulte con el servicio posventa de su distribuidor o con el fabricante antes de realizar cualquier modificación o mantenimiento del patinete.

14. Tanto la batería como las pilas se deben eliminar debidamente. En caso de que no pueda devolverse al distribuidor, llévelas a los contenedores previstos a tal efecto con vistas a proteger el medioambiente (consulte con el fabricante para obtener más información).

15. La apertura del patinete puede dar lugar a modificaciones en cuanto a la seguridad de las que el fabricante no se hará responsable. Además, tenga en cuenta que la apertura del patinete anula su garantía. Si, a pesar de todo, desea llevar a cabo una reparación del patinete, el fabricante rechaza cualquier tipo de responsabilidad respecto a la reparación y a los posibles daños como consecuencia de dicha reparación. Cualquier accidente que se pueda producir como consecuencia de dichas reparaciones no será en absoluto responsabilidad del fabricante. En caso de duda o si necesita ayuda, consulte con su distribuidor autorizado o con el Servicio de Atención al Cliente del fabricante.

Pictograma	Significado
	Lea atentamente el manual de instrucciones.
	El signo de exclamación en el interior de un triángulo equilátero indica la presencia de instrucciones de uso y mantenimiento importantes (mantenimiento y reparación) en el manual de instrucciones del patinete.
	El patinete no debe entrar en contacto con el agua. No almacene el patinete en lugares húmedos.
	El rayo con punta de flecha dentro de un triángulo equilátero indica la presencia de una "tensión peligrosa" en el interior del patinete y de un valor lo suficientemente alto como para entrañar un peligro de electrocución.
	Este símbolo indica que el patinete está provisto de un doble aislamiento eléctrico entre la tensión (peligrosa) de la fuente de alimentación y las partes a las que el usuario tiene acceso.
	¡Atención! Se debe llevar un equipo de protección conformado por muñequeras, guantes, rodilleras, casco y coderas.
	Los equipos eléctricos y electrónicos se deben clasificar y desechar de forma separada. No tire los equipos eléctricos y electrónicos junto a los desechos domésticos comunes y sin clasificar; llévelos a un centro de reciclaje.
	Este símbolo en la placa de características se usa para indicar que el equipo funciona únicamente con corriente continua o para identificar los bornes correspondientes.
	Este símbolo identifica el dispositivo electrónico —compuesto por el transformador y el circuito electrónico— que convierte la energía eléctrica hacia uno o más conectores de salida.
	Este símbolo identifica el dispositivo electrónico que comprende el transformador y el circuito electrónico, que convierte la energía eléctrica hacia uno o más conectores de salida.
	Este símbolo indica que la referencia del cargador está indicada en el manual del usuario.

2. CONTENIDO Y ESPECIFICACIONES TÉCNICAS

SP

Este paquete contiene :

- Patinete eléctrico yeeep.me A series
- Herramientas
- Un cargador conectable a la red eléctrica
- Llaves de arranque (2 llaves suministradas)
- Manual de usuario
- Manual de garantía
- Declaración CE de conformidad
- **CONSERVE** el certificado de garantía (contiene el n.º de serie del patinete y su fecha de fabricación, datos indispensables para la garantía del patinete)

Especificaciones técnicas Modelos de la serie A :

	85a start	85a	100a start	100a	100a sport
Batería	5.2Ah 36V	7.8Ah 36V	7.8Ah 36V	10.4Ah 36V	13.5Ah 36V
Tiempo de carga	3-4 h	5-6 h	5-6 h	5-6 h	7-8 h
Autonomía	15- 20km*	25- 30km*	25- 30km*	35- 40km*	50- 55km*
Velocidad	25 km/h max*	25 km/h max*	25 km/h max*	25 km/h max*	25 km/h max*
Tamaño ruedas	8.5"	8.5"	10"	10"	10"
Motor	(0.25kW) 250W nominales	(0.25kW) 250W nominales	(0.35kW) 350W nominales	(0.35kW) 350W nominales	(0.5kW) 500W nominales
Motor máx	350W max	350W max	500W max	500W max	750W max
Entrada-salida cargador	42V 1,5A Plug EU	42V 1,5A Plug EU	42V 1,5A Plug EU	42V 2A Plug EU	42V 2A Plug EU
Faros	NO	NO	NO	SÍ	SÍ
Usuario máx peso	120 kg	120 kg	120 kg	120 kg	120 kg
Tamaño del usuario	140-190cm (min-max)	140-190cm (min-max)	140-190cm (min-max)	140-190cm (min-max)	140-190cm (min-max)
Peso neto	17.5kg	17.7kg	19.5kg	19.7kg	19.9kg
Peso bruto	19.5kg	19.7kg	22kg	22.5kg	22.7kg
Dispositivo dimensiones	L 108 x H 118 x l 54 cm (desplegado) L 108 x H 43,5 x l 54 cm (plegado)		L 115 x H 123 x l 54 cm (desplegado) L 115 x H 46,5 x l 54 cm (plegado)		
Tamaños de embalaje	L 112 x H 44,5 x l 18,5 cm		L 118 x H 47,5 x l 18,5 cm		
Colores	plata y negro	plata y negro	plata y negro	plata y negro	negro y azul
Cargador número	LBC039420015	LBC039420015	LBC039420015	LBC039420020	LBC039420020
Referencia / EAN	YEEP107 / 3700293223410	YEEP108 / 3700293223427	YEEP106 / 3700293223403	YEEP098 / 3700293221089	YEEP099 / 3700293221096

* En general, la autonomía y la velocidad se dan a título indicativo. Éstas varían en función del peso del usuario y de las condiciones de uso (pendiente, temperatura exterior, humedad, velocidad y carga del motor). Las especificaciones pueden cambiar. Estas indicaciones de velocidad y autonomía no constituyen un compromiso contractual por parte del vendedor ni de la sociedad CIBOX INTERACTIVE.

3. USO

3.1. VISIÓN GENERAL DEL DISPOSITIVO



- (1). Acelerador, modos de velocidad e iluminación LED
- (2). Pantalla y
- (3). Maneta de freno
- (4). Intermitentes (sólo en el modelo 100a / 100a sport)
- (5). Llave de arranque
- (6). Empuñadura colgante Intermitentes del manillar
- (7). Faro delantero
- (8). Sistema de plegado
- (9). Puerto de carga y disyuntor
- (10). Rueda delantera y motor
- (11). Plataforma (Intermitentes en la parte trasera de la plataforma > sólo en el modelo 100a / 100a sport)
- (12). Freno de disco
- (13). Luces traseras y de freno

La imagen de arriba puede no corresponder a su modelo.

DISPLAY :

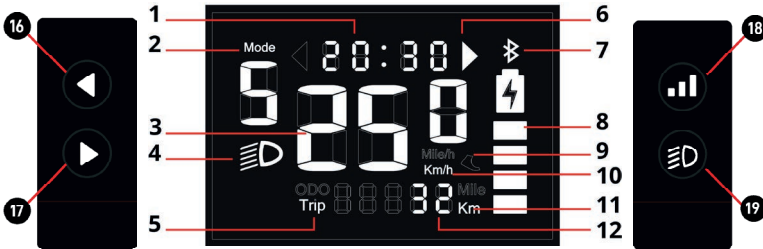

La imagen de arriba puede no corresponder a su modelo.

- (1). Indicador de la hora (2). Modo de asistencia seleccionado (5 modos disponibles) (3). Velocidad instantánea (aquí aparece el indicador del código de error) (4). Indicador de activación de los faros (5). Kilometraje recorrido (TRIP), kilometraje total (ODO) (6). Indicador de los intermitentes (7). Indicador Bluetooth (se muestra cuando el dispositivo está conectado) (8). Indicador del nivel de carga de la batería (9). Indicador del modo peatón (10). Unidad de velocidad seleccionada (11). Unidad de trayecto seleccionada (12). DISPARO / ODO

Los siguientes botones pueden cambiar según el modelo:

- (16). Luz de giro a la izquierda (SÓLO en el modelo 100a/100a sport) (17). Luz de giro a la derecha (SÓLO en el modelo 100a/100a sport) (18). Botón de cambio de velocidad (19). Botón de luces

CONTROLES:

- Para activar, desactivar o cambiar las luces, pulse brevemente el botón de luces (19).
- Para entrar en el modo de visualización ODO y TRIP pulse durante 3 seg el botón de luces (19).
- Para encender y apagar el aparato: utilice la llave de arranque suministrada con el aparato. El aparato se apaga automáticamente tras 180 segundos de inactividad.
- Para cambiar el modo de velocidad del aparato: pulse brevemente el botón de cambio de velocidad (18).
- Para poner a cero el TRIP pulse durante 3 seg el botón de cambio de velocidad (18).
- Para encender el intermitente derecho, pulse brevemente el botón (17). Luz de giro a la derecha. Pulse durante 3 seg. para doblar la señal luminosa.
- Para encender el intermitente izquierdo, pulse brevemente el botón (16). Intermitente derecho. Pulse 3 segundos para duplicar la señal luminosa.
- Para ajustar la hora, conéctese vía Bluetooth a la APP yeep.me MOBILITY. La hora se actualizará automáticamente.

La aplicación le permite modificar numerosas opciones, como el ajuste del modo INDIVIDUAL.

MODOS DE VELOCIDAD:

Hay 5 modos de velocidad :

- Modo 1, modo (P) PEDESTRIAN, limitado a 6 km/h.
- Modo 2, modo (E) ECO, limitado a 15 km/h.
- Modo 3, modo (C) CONFORT, limitado a 25 km/h.
- Modo 4, modo (S) SPORT, limitado a 25 km/h : Utiliza toda la potencia del motor.
- Modo 5, modo (I) INDIVIDUAL, limitado a 25 km/h : Utiliza la aplicación bluetooth para personalizar tu modo como desees. (potencia y velocidad)

Información: Para conducir de forma segura y respetando la normativa local, debes ajustar tu velocidad utilizando los indicadores de modo.

Cuando utilice el modo 1, su velocidad estará limitada a 6 km/h (velocidad máxima permitida en las aceras de algunas ciudades.

Es responsabilidad del usuario comprobar la normativa local).

El modo 2 permite limitar la velocidad a 15 km/h.

Los modos 3,4 y 5 te permiten circular hasta 25 km/h en función de tu peso. También puedes comprobar tu velocidad utilizando equipos adicionales como un smartphone u otro dispositivo.

3.2. DESEMBALAJE Y MONTAJE DEL APARATO

Para desembalar el producto, se recomienda disponer de una superficie despejada y lo suficientemente amplia para desembalar y preparar el dispositivo. Saque el dispositivo de su embalaje, asegurándose de no lesionarse ni dañar otros productos

o su entorno. Pide ayuda a alguien si el producto es demasiado pesado para que lo manipules tú solo (el peso del dispositivo se indica en el embalaje).

Antes de utilizar el producto, puede ser necesario montar las asas o el freno. Para ello, despliegue el aparato (véanse las secciones siguientes) e instale la palanca de freno en las empuñaduras según las instrucciones siguientes:

Un adulto debe desembalar y montar el dispositivo.

1. Antes de atornillar las empuñaduras, instale la palanca de freno en el lado izquierdo y ajuste la posición de la palanca de freno atornillándola una vez instaladas las empuñaduras.

2. Utilice las marcas de las empuñaduras como ayuda. R marca la empuñadura derecha y L marca la empuñadura izquierda.

3.3. PLEGADO/DESPLEGADO DEL APARATO

El aparato puede plegarse y desplegarse fácilmente gracias a la palanca de plegado/desplegado (8). Realice esta operación siempre con cuidado para evitar pellizcos o atascos.

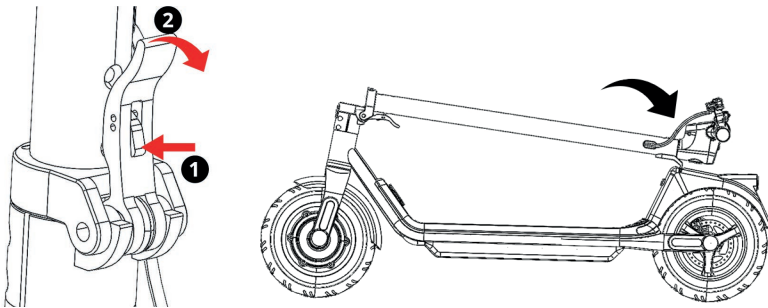

Plegable

1. Coloque el aparato frente a usted en posición horizontal.

2. Utilice el botón (1), hacia arriba y, a continuación, baje la palanca (2), como se indica en la imagen superior.

3. Baje el bastidor del dispositivo 90 grados hasta llegar al guardabarros y, a continuación, bloquee el bastidor en él.

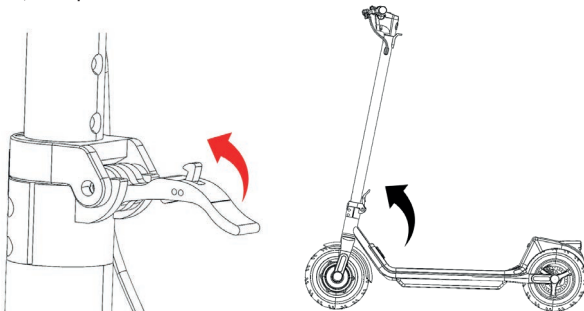

Desplegando

1. Utilice el botón situado en la parte delantera del guardabarros para desbloquear la potencia.
2. Vuelva a colocar la potencia en su posición original.
3. Suba la palanca del sistema de plegado hasta que se introduzca en la potencia. Deberá oír un clic de bloqueo.

3.6 CARGA E INDICADOR DEL NIVEL DE CARGA DE LA BATERÍA

Cargue la batería antes del primer uso. Para ello, asegúrese de cargar el patinete con el **cargador suministrado**.

ADVERTENCIA: Todas las operaciones de carga deben realizarse con el cargador original (número de pieza del cargador indicado en la sección "CONTENIDO Y DATOS TÉCNICOS") suministrado con la unidad.

El cable flexible externo de este transformador no puede sustituirse; si el cable se daña, el transformador debe desecharse.

En caso de duda, pérdida o mal funcionamiento, no cargue la unidad con otro cargador. Debe solicitar uno nuevo a su distribuidor. Encontrará el correo electrónico del soporte al que dirigirse en la última página del manual de garantía.

INTERRUPTOR DE LA BATERÍA

El aparato cuenta con un interruptor de la batería situado al lado del puerto de carga y tiene 2 funciones:

1. Conservar la batería cuando el dispositivo está apagado.
2. Actuar como protección de seguridad secundaria en caso de arranque incorrecto con ayuda del botón ON/OFF situado en el manillar.

ATENCIÓN: El interruptor de la batería se tendrá que activar de nuevo para volver a arrancar el dispositivo.

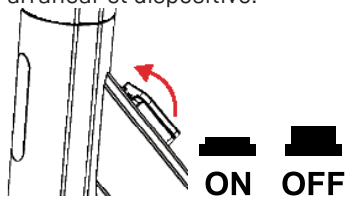

Interruptor de la batería (almacenamiento de larga duración):

ATENCIÓN: La batería se descarga aunque el dispositivo esté apagado. Este interruptor permite reducir el consumo de energía cuando el producto esté apagado, para conservar la batería durante más tiempo. No obstante, conviene recargar el dispositivo de forma regular como se indica en este manual. Sea cual sea la posición del interruptor, este no impide la carga del dispositivo. Debe estar en posición de MARCHA para que el dispositivo pueda funcionar. Igualmente, ofrece una seguridad adicional en caso de arranque involuntario.

NOTA: le recomendamos utilizar el interruptor de la batería si no va a utilizar el dispositivo durante un período de tiempo prolongado (más de 7 días). Si no realiza una carga mensual o no desactiva el interruptor de la batería, puede que la batería pase a estado de suspensión y se dañe. En ese caso, la garantía no cubre los daños provocados ni las reparaciones.

ATENCIÓN: durante la carga, el patinete debe estar plegado y sobre su caballete para no dañar la toma de carga.

1. Retire la tapa del puerto de carga y asegúrese de que el conector de carga no contenga agua ni otros líquidos, lo que podría provocar un cortocircuito o impedir que el enchufe del cargador se conecte correctamente y con total seguridad. Seguidamente, conecte el cable de carga en el puerto de carga **(7) ANTES** de conectar el otro conector a la fuente de alimentación, Siempre asegúrese de conectar primera y correctamente el cargador en el patinete según los dispositivos de posicionamiento, **ANTES** de conectar el enchufe a la red eléctrica.

2. El piloto del cargador se iluminará de color rojo durante la carga.

3. El piloto del cargador se iluminará de color verde una vez que la carga haya finalizado.

4. Cuando la carga haya finalizado, desconecte primeramente el enchufe de la red eléctrica y, a continuación, desconecte el conector del cargador del patinete. Finalmente, vuelva a cerrar bien la tapa para impedir la entrada de líquido u otros objetos en el conector de carga.

3.6 CÓMO UTILIZAR EL APARATO (lea antes del primer uso)

USO DEL CASCO

Le aconsejamos encarecidamente que se equipe de al menos un casco antes de subirse al patinete. Éste debe cumplir con la normativa relativa a los equipos de protección individual y debe estar atado.

AVISO: no debe utilizar el dispositivo fuera de los espacios autorizados según la normativa.

ATENCIÓN: El usuario se debe ajustar a las condiciones de la normativa nacional mientras utilice el dispositivo en vías públicas y debe respetar las normas de circulación.

ATENCIÓN: Se prohíbe llevar auriculares o cualquier otro aparato que emita sonido, así como utilizar el teléfono con las manos.

Es obligatorio llevar un chaleco reflectante para todos los usuarios que circulen fuera de los núcleos urbanos, de noche o con visibilidad reducida. El fabricante no se hace responsable si el conductor del patinete no respeta la normativa vigente.

ATENCIÓN: es muy importante desconectar el cargador del patinete antes de encenderlo o arrancarlo.

1. Inserte la llave de arranque y gírela hacia la derecha para encender el aparato.

2. ARRANQUE ASISTIDO: sujetando el manillar con las dos manos, avance con un pie sobre la plataforma y utilice el otro para impulsarse desde el suelo.

Accione gradualmente el acelerador para iniciar el accionamiento asistido eléctricamente del patinete.

3. Puede colocar el segundo pie sobre la plataforma una vez puesto en marcha el sistema de desplazamiento asistido eléctricamente.

IMPORTANTE: la plataforma cuenta con una superficie antideslizante; no obstante, se recomienda comprobar que tenga una buena adherencia antes y durante cada uso. La presencia de agua, aceite, nieve, arena, etc. en la plataforma o en los zapatos puede reducir la adherencia y afectar a la seguridad.

4. El aparato cuenta con 3 modos de velocidad. Consulte la sección 3.1 "Presentación del aparato" para conocer los distintos indicadores del modo de velocidad activo y cómo alternar entre ellos.

5. Para detenerse, frene progresivamente con la ayuda de los frenos (palancas u otros dispositivos según el modelo) y, seguidamente, cuando casi se haya detenido, coloque un pie sobre el suelo para mantener el equilibrio. Luego descienda completamente cuando el aparato se haya parado del todo.

3.7 LÍMITES DE VELOCIDAD

El producto está diseñado para rodar a una velocidad máxima de 25 km/h.

No obstante, asegúrese de respetar las restricciones de uso del producto según las normas de seguridad vial vigentes en el país donde circule con el patinete.

3.8 PESO DEL CONDUCTOR

El peso del conductor no debe superar los 120 kg.

Observación: no respetar este límite de peso aumenta el riesgo de caída o daños en el producto.

4. MANTENIMIENTO Y LIMPIEZA

4.1 BATERÍA

Las baterías de iones de litio van perdiendo capacidad a lo largo de su vida útil con los ciclos de carga y descarga. La vida útil de las baterías de litio se mide por ciclos (aprox. 300 para un patinete, por ejemplo). Esto quiere decir que, a partir de los 300 ciclos COMPLETOS de carga y descarga, la batería comenzará a perder su capacidad (como en los teléfonos móviles).

Esta pérdida de capacidad parcial no impide que la batería funcione, pero afecta de

forma notable a su rendimiento y autonomía.

Es muy importante utilizar el patinete regularmente y, sobre todo, recargar la batería al menos una vez al mes, ya que las baterías de litio se descargan solas incluso cuando no se utilizan. Por eso, si la batería no se recarga durante varias semanas o meses, podría perder su capacidad y luego resultar incluso imposible recargarla. Además, las baterías de litio se pueden recargar después de cada uso porque no tienen efecto memoria.

ATENCIÓN: La carga de la batería se debe realizar únicamente en interiores o en lugares al abrigo de la intemperie (lluvia, nieve, calor excesivo, etc.).

INTERRUPTOR DE LA BATERÍA

El aparato cuenta con un interruptor de la batería situado al lado del puerto de carga y tiene 2 funciones:

1. Conservar la batería cuando el dispositivo está apagado.
2. Actuar como protección de seguridad secundaria en caso de arranque incorrecto con ayuda del botón ON/OFF situado en el manillar.

ATENCIÓN: El interruptor de la batería se tendrá que activar de nuevo para volver a arrancar el dispositivo.

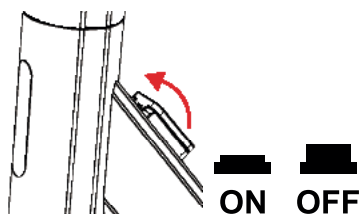

Interruptor de la batería (almacenamiento de larga duración)

La batería se descarga aunque el dispositivo esté apagado. Este interruptor permite reducir el consumo de energía cuando el producto esté apagado, para conservar la batería durante más tiempo. No obstante, conviene recargar el dispositivo de forma regular como se indica en este manual. Sea cual sea la posición del interruptor, este no impide la carga del dispositivo. Debe estar en posición de MARCHA para que el dispositivo pueda funcionar. Igualmente, ofrece una seguridad adicional en caso de arranque involuntario.

A continuación, encontrará algunos consejos de uso para una mejor conservación de la batería del patinete:

- No desconecte el cargador antes de que la batería se haya cargado completamente.
- Almacene el patinete con la batería en un lugar fresco (temperatura $> 0\text{ }^{\circ}\text{C}$), idealmente a una temperatura lo más próxima a los $15\text{ }^{\circ}\text{C}$. Atención: el calor excesivo también deteriora la batería.
- Evite las descargas completas.
- Evite las recargas a alta temperatura. Deje descansar el patinete entre 15 minutos

y 1 hora después de su uso antes de recargarlo.

- Evite las sobrecargas. No deje el cargador conectado más de 24 horas para evitar que se caliente innecesariamente.

Observación: Le recomendamos que cargue la batería después de cada uso y al menos una vez al mes en caso de no utilización.

Importante: cuando quede un cuarto de carga de batería y si se encuentra lejos del punto de carga, le aconsejamos pasar al modo ECO.

Consejo: mientras conduce, el indicador del nivel de la batería en la pantalla puede disminuir instantáneamente según el modo de conducción (uso excesivo del acelerador, recorrido en pendiente, temperatura exterior inferior a los 10 °C, etc.). Tenga en cuenta que el nivel real de la batería se visualizará mejor cuando el patinete se haya detenido.

4.2 INSPECCIÓN Y MANTENIMIENTO DEL APARATO

El producto exige inspecciones y mantenimientos regulares.

En este capítulo, se describen los procedimientos de mantenimiento y funcionamiento. Antes de realizar las operaciones siguientes, asegúrese de haber cortado la alimentación y de haber desconectado el cable de carga.

MANTENIMIENTO Y PIEZAS DE RECAMBIO:

Este dispositivo precisa de un mantenimiento regular para su seguridad y también para alargar la duración de su vida útil. Es importante supervisar las piezas mecánicas de forma periódica para sustituir, llegado el caso, las piezas usadas o que presenten marcas de desgaste.

ATENCIÓN: A la hora de cambiar los componentes, es importante utilizar piezas originales con el fin de mantener el rendimiento y la fiabilidad del dispositivo. Solo las piezas del fabricante se consideran piezas originales.

ATENCIÓN: Es responsabilidad del usuario no comprar ni utilizar piezas falsificadas que puedan producir daños en el dispositivo, el usuario o el medioambiente.

Utilice piezas de recambio adecuadas para las ruedas, los elementos de transmisión y las distintas partes del sistema de frenado. En caso de duda o necesidad, consulte con el servicio técnico.

El fabricante no se hace responsable en caso de uso indebido o montaje incorrecto.

Antes de cada uso conviene comprobar atentamente lo siguiente:

- La sujeción de las manillas.
- El correcto funcionamiento de las ruedas, levantando el aparato y dejándolas rodar en el vacío.
- El eje de dirección, nada debe impedir que gire. Todo el sistema de dirección debe estar debidamente ajustado y todos los elementos de unión y los tornillos bien apretados y en buen estado.
- La sujeción de los tornillos de la rueda delantera, la rueda trasera, los amortiguadores

y la cubierta; apriételos si fuera necesario. Las vibraciones que se producen al conducir el patinete hacen que sea necesario realizar estos ajustes.

- El desgaste de los neumáticos. La presión de los neumáticos si el aparato está equipado de ruedas hinchables; hínchelas cuando sea necesario con una bomba de bicicleta o similar.

- Los frenos, las protecciones de los tambores, las pastillas de freno, el freno de pie en función del equipamiento del aparato. Si el aparato cuenta con frenos mecánicos (disco, tambor, pie...), asegúrese de que no rocen debido a la tensión de los cables o a cualquier otro problema, ya que ello conllevaría una ralentización que impediría al aparato rodar con normalidad. Además, el recalentamiento de los frenos puede alterar su eficacia.

- El correcto funcionamiento del freno electrónico si el aparato cuenta con él.

Si después de apretarlo varias veces nota que presenta alguna holgura que pueda afectar a una conducción segura, o si aparece algún ruido inusual o algún otro defecto se hace visible, deje de utilizar el aparato y póngase en contacto con su distribuidor para obtener más información o para que realice una reparación. Si el producto, algún componente o la batería están desgastados, llévelos a un centro autorizado para su reparación o reciclaje.

MANTENIMIENTO Y COMPROBACIONES REGULARES:

CARGADOR

Compruebe que el cable del cargador no esté dañado para evitar los cortocircuitos. Los conectores de entrada y salida no deben estar dañados ni deformados.

Durante su uso, es importante seguir las instrucciones que aparecen en la etiqueta del cargador de la batería.

ATENCIÓN: utilice únicamente el cargador suministrado con el producto.

FRENOS

Antes de cada uso, compruebe que los frenos estén en perfecto estado de funcionamiento. Supervise de forma regular la frenada para evitar accidentes provocados por un mal funcionamiento de los frenos.

La palanca de freno no debe llegar a tocar el manillar y las vainas no deben presentar trayectorias en ángulo cerrado para que los cables se puedan deslizar con el menor roce posible. Los cables dañados, deshilachados u oxidados deben ser inmediatamente cambiados.



ATENCIÓN: La superficie de los frenos se puede calentar excesivamente durante y después del funcionamiento. Si entra en contacto con las superficies calientes, se podría quemar.

AVISO: en caso de lluvia o mucha humedad, la distancia de frenado aumentará.

SP VIBRACIONES

Cuando se utiliza un scooter eléctrico, pueden producirse vibraciones debido a diversos factores como la calidad de la superficie de la carretera, el estado de los neumáticos, la velocidad del scooter y la calidad de la suspensión. Las carreteras irregulares o en mal estado, los neumáticos mal inflados o dañados, las altas velocidades y una suspensión deficiente pueden contribuir a la aparición de vibraciones en la unidad.

CABLES

Compruebe que los puertos de los cables no estén aflojados o rotos.

TORNILLOS

Supervise los tornillos de las piezas principales y apriételos de forma regular. Durante la conducción, se producen vibraciones en el dispositivo y se aflojan los tornillos.

4.3 LIMPIEZA DEL DISPOSITIVO

Respete las siguientes instrucciones y precauciones a la hora de limpiar el aparato:

- Desconecte todos los cables de carga del patinete antes de limpiarlo.
- Nunca lo sumerja bajo el agua.
- Nunca utilice un limpiador de alta presión, chorros de agua ni ningún otro aparato o método de lavado por el cual el agua pueda introducirse en el interior del aparato.
- Limpie el patinete con una esponja levemente humedecida o un paño suave, evitando los conectores y los botones, y prestando atención a que el agua no penetre en las tomas, circuitos ni en su interior.
- No utilice agua ni detergentes líquidos directamente sobre el producto para limpiarlo.
- No utilice productos abrasivos ni solventes que puedan dañar la pintura del patinete.
- Tenga cuidado al limpiar y secar las partes plásticas.
- No utilice productos abrasivos ni solventes para limpiar las partes metálicas o plásticas.

4.4 ALMACENAMIENTO DEL DISPOSITIVO

- Recargue completamente el producto antes de guardarlo.
- Guarde el producto en un espacio interior, no expuesto a la intemperie, en un lugar limpio y seco con una temperatura ambiente comprendida entre los 0 °C y los 40 °C. Asegúrese de colocar el patinete horizontalmente cuando esté parado o durante la carga.

5. PREGUNTAS FRECUENTES, GARANTÍA Y CUMPLIMIENTO

5.1. PREGUNTAS FRECUENTES

Si el patinete no se desbloquea:

Compruebe la movilidad del botón de desbloqueo y asegúrese de que no esté dañado. Compruebe que el conjunto del mecanismo esté limpio antes de cualquier nuevo intento de plegado/desplegado. Si el problema persiste, acuda a un centro autorizado para su reparación.

El patinete no se enciende

Compruebe que el botón de ENCENDIDO/APAGADO no esté dañado y recargue el patinete antes de volver a intentarlo.

El patinete no se recarga

Compruebe que los conectores eléctricos del producto y el cargador original estén en buen estado.

Para saber si el problema se debe al cargador o al patinete, compruebe que el piloto de carga del cargador esté correctamente encendido. Cuando el cargador esté conectado a la red eléctrica y al producto, el piloto puede iluminarse de color:

- **ROJO** (sin parpadear): significa que el patinete se está cargando.
- **VERDE**: significa que el patinete está cargado.
- **ROJO-VERDE**: parpadeando alternativamente. Puede suceder si la carga de la batería está muy baja. Espere 15 minutos y manténgase cerca. La carga normal comienza cuando el piloto se ilumina de color rojo.

Si el piloto sigue parpadeando, quiere decir que hay algún problema con el cargador o el producto (batería, conector, etc.).

Si el problema persiste, acuda a un centro autorizado para su reparación.

Si observa sacudidas durante el funcionamiento del patinete:

Puede suceder si le exige demasiado al motor cuando la batería no está completamente cargada. Entonces es necesario reducir la aceleración y, sobre todo, comprobar que la batería esté bien cargada.

5.2. GARANTÍA

Para obtener cualquier información sobre las condiciones de la garantía y los descargos de responsabilidad, consulte el manual de garantía suministrado o consulte en línea con ayuda del código QR que aparece en la última página o en internet en download.yeep.me

5.3. CONFORMIDAD CE

La Declaración de Conformidad de la CE contiene la siguiente información: nombre y dirección del fabricante, firmante, descripción e identificación del aparato, así como todas las directivas y normas armonizadas aplicables a este aparato.

Para toda esta información, por favor consulte el documento que se proporciona en el embalaje, o consúltelo en línea usando el código QR de la última página o en línea en download.yeep.me

6. CÓDIGOS DE ERROR

E1	Fallo de comunicación
E2	Fallo del cable de fase del motor
E3	Fallo de la palanca de freno
E4	Sobretensión de la batería
E5	Fallo de subtensión de la batería
E6	Fallo del controlador
E7	Fallo del acelerador
E8	Fallo de la sala
E9	Protección contra sobrecalentamiento del motor
E10	Sobrecalentamiento del regulador
E11	Sobrecorriente del controlador
E15	Detección de vuelco
E16	Bloqueo de la cabina

YEEME



SCOOTER ELETTRICO yeep.me A serie

Leggere attentamente il presente manuale prima di utilizzarlo per la prima volta.

Manuale originale

Grazie per il vostro acquisto.
Benvenuto su yeep.me !

Indice

1. NORME DI SICUREZZA	78
2. CONTENUTO E DATI TECNICI	83
3. UTILIZZO	85
4. MANUTENZIONE E PULIZIA	91
5. FAQ, GARANZIA E CONFORMITÀ	95
6. CODICI DI ERRORE	97

Leggere attentamente le istruzioni per l'uso prima di utilizzare il prodotto. Ciò vi aiuterà a comprendere, utilizzare e mantenere il prodotto in modo corretto e a conoscerne le prestazioni e le caratteristiche.

Conservare il presente manuale come riferimento futuro. Se si cede il prodotto a terzi, si raccomanda di fornire assieme ad esso il presente manuale.

IT 1. NORME DI SICUREZZA

1. Questo prodotto è pensato per spostamenti individuali e può essere utilizzato dai ragazzi e dagli adulti.

L'uso, la pulizia, la manutenzione e ogni tipo di intervento sull'apparecchio non devono essere eseguiti da bambini di età inferiore ai 12 anni.

Questo apparecchio può essere utilizzato da bambini di età inferiore ai 12 anni e da persone con capacità fisiche, sensoriali o mentali ridotte o prive dell'esperienza o delle conoscenze necessarie, purché adeguatamente sorvegliati o istruiti in merito all'uso sicuro dell'apparecchio e informati sugli eventuali rischi legati all'uso dello stesso. I bambini non devono giocare con l'apparecchio. Le operazioni di pulizia e manutenzione di competenza dell'utente non devono essere eseguite dai bambini senza la sorveglianza di un adulto. È responsabilità dei genitori non lasciare mai i bambini incustoditi durante l'uso dell'apparecchio. Tenere il prodotto fuori dalla portata dei bambini.

Il caricabatterie può essere utilizzato da bambini a partire dagli 8 anni di età e da persone con ridotte capacità fisiche, sensoriali o mentali o prive di esperienza o conoscenza, se sono adeguatamente sorvegliati o se hanno ricevuto istruzioni sull'uso sicuro del dispositivo e sono consapevoli dei rischi connessi. I bambini non devono giocare con l'apparecchio. La pulizia e la manutenzione da parte dell'utente non devono essere effettuate da bambini non sorvegliati. Assicurarsi di utilizzare solo il caricabatterie fornito con il prodotto.

Non trasportare altre persone, in particolare bambini, o oggetti. Fare attenzione a non superare il limite di peso, poiché ciò può causare lesioni fisiche o danni all'apparecchio. Il peso del conducente non implica che questo abbia l'altezza giusta per poter mantenere il controllo dell'apparecchio.

2. Questo apparecchio è pensato per spostamenti individuali. Non è pertanto progettato per competizioni, sport estremi e non deve mai essere utilizzato in uno skate park. Non utilizzare l'apparecchio per salire o scendere le scale, effettuare dei salti, saltare ostacoli, realizzare figure o compiere azioni pericolose. L'apparecchio non è un giocattolo, né un accessorio per il fitness.

Questo apparecchio non è pensato per un uso professionale o commerciale, come ad esempio il noleggio, l'inclusione in un parco auto o per trasferte professionali.

3. Questa apparecchiatura deve essere utilizzata con cautela su una superficie piana, pulita, asciutta, priva di ghiaia e di grasso, poiché per muoversi richiede l'attrito tra le ruote e il terreno. Evitare ostacoli, buche, dossi e griglie di scarico che potrebbero causare incidenti. Rallentare sui dossi.

Mantenete la distanza dagli altri utenti della strada e rispettate le regole del codice

della strada. Non siete immuni dai rischi derivanti dal comportamento degli altri utenti. Anticipate gli ostacoli e il traffico con una velocità adeguata. Lo spazio di arresto è correlato alla velocità. Evitate manovre e frenate improvvise; la macchina può scivolare, perdere l'equilibrio o addirittura cadere, anche su una superficie liscia e piana. Fate attenzione anche ad anticipare gli spazi di frenata in caso di tempo umido e/o di pavimentazione bagnata. Lo stesso vale per i pedoni che possono attraversare senza vedervi. Dovete sempre essere molto vigili e stare alla larga dagli altri pedoni e dagli utenti della strada.

Sui marciapiedi, nelle aree pedonali, negli edifici o in qualsiasi altro luogo dedicato ai pedoni, è necessario muoversi con lo scooter in mano.

ATTENZIONE! Non utilizzare mai il prodotto al di fuori delle aree autorizzate dalle norme. Assicurarsi di segnalare la propria presenza quando ci si avvicina a un ciclista o a un pedone che potrebbe non avervi visto o sentito. Questo prodotto non emette un livello di rumore superiore a 80 dB.

4. Attenzione! L'apparecchio è pensato unicamente per l'uso in ambienti esterni. Si raccomanda di acquisire familiarità con e rispettare le norme in vigore nel luogo di utilizzo e applicabili sulle strade pubbliche e private.

5. Seguire un periodo di prova dell'apparecchio, utilizzandolo in un luogo aperto e su una superficie regolare, senza troppe persone, facendo attenzione a indossare un casco di protezione.

Durante gli spostamenti con l'apparecchio, indossare sempre scarpe chiuse e pantaloni. Non utilizzare l'apparecchio a piedi nudi o se si indossano sandali aperti. Evitare di indossare vestiti troppo larghi o con cordoni o lacci pendenti, sciarpe, ecc., poiché potrebbero impigliarsi nelle ruote. Ciò potrebbe comportare il rischio di soffocamento, caduta e/o collisioni.

6. Non premere sull'acceleratore quando si cammina spingendo il monopattino, oppure assicurarsi di averlo spento.

7. Non utilizzare il dispositivo sotto la pioggia, la neve, le pozzanghere, il fango o qualsiasi altro luogo umido con più di 2 cm d'acqua sul terreno che consentirebbe all'acqua di infiltrarsi nell'unità. Per la pulizia del dispositivo, seguire le istruzioni riportate nella sezione "MANUTENZIONE E PULIZIA".

Non utilizzare l'apparecchio in condizioni di scarsa visibilità. Se si circola durante la notte o al buio, si raccomanda di indossare indumenti o dispositivi catarifrangenti (ad esempio un gilet o una fascia ad alta visibilità, ecc.). Inoltre, fare sempre riferimento agli obblighi in materia di dispositivi di sicurezza in vigore nel luogo e nel paese di utilizzo.

8. Non utilizzare l'apparecchio sotto gli effetti di alcol o droghe. Per tutelare la

vostra sicurezza, è vietato condurre l'apparecchio in simili condizioni.

9. Non lasciare l'apparecchio alla portata di chiunque possa avviarlo senza l'autorizzazione dell'utente principale o senza essere stati informati e aver acquisito familiarità con le presenti misure/linee guida di sicurezza e di utilizzo.

Nel caso in cui l'apparecchio venga prestato, assicurarsi che l'utilizzatore finale in questione sia in grado di utilizzarlo e fornire le informazioni necessarie in merito alle misure di sicurezza applicabili. Si raccomanda, inoltre, di fare presente che è importante rispettare il codice della strada e indossare dispositivi di sicurezza adatti.

Per prevenire l'uso non autorizzato, assicurarsi di utilizzare il dispositivo di avviamento a chiave rimuovendo la chiave tra un uso e l'altro, per evitare l'avviamento intenzionale o involontario o la manomissione dell'apparecchio.

10. Si raccomanda di spegnere l'apparecchio prima di chiuderlo e riportarlo al termine di ogni utilizzo. Per fare ciò, fare riferimento al paragrafo "Istruzioni per l'uso dell'apparecchio" del presente manuale.

Durante l'arresto o la ricarica, poiché l'unità è a ruota libera, assicuratevi di riporre l'unità in piano e in un luogo conveniente quando non è in uso per prevenire l'uso non autorizzato o il movimento involontario dovuto al suo peso.

11. Ispezionare l'unità prima di ogni utilizzo. Se si notano parti allentate, avvisi di batteria scarica, pneumatici sgonfi, usura eccessiva, rumori strani, malfunzionamenti o qualsiasi altra cosa anomala, smettere immediatamente di guidare l'unità e rivolgersi a un professionista.

Se l'unità è dotata di freni meccanici, accertarsi che non siano danneggiati dalla tensione dei cavi o da altri problemi, in quanto ciò causerebbe il rallentamento dell'unità e il suo mancato funzionamento.

Inoltre, il surriscaldamento dei freni può comprometterne l'efficacia.

Prima di ogni utilizzo, accertarsi che il sistema di sterzo sia regolato correttamente e che tutti i collegamenti e le viti siano serrati e in buone condizioni. Se dopo aver serrato i bulloni si riscontra un gioco che può compromettere la sicurezza di guida, rivolgersi al concessionario per ulteriori informazioni o per l'assistenza.

Controllare che tutti i dispositivi di sicurezza (freni, luci) funzionino correttamente. Il dispositivo del sistema pieghevole deve essere saldamente bloccato nella posizione di guida verticale.

Il trasporto a mano di uno scooter elettrico richiede una buona postura e una gestione corretta per evitare lesioni. È importante stare in piedi, usare entrambe le mani per sollevare lo scooter, tenere saldamente il manubrio e tenere lo scooter vicino al

corpo per evitare di urtare altre persone o oggetti. Anche l'uso di una tracolla per distribuire il peso può essere utile, e si raccomanda di fare delle pause se necessario.

12. NON UTILIZZARE L'APPARECCHIO O RICARICARE LA BATTERIA NELLE SEGUENTI CIRCOSTANZE:

- Il prodotto è danneggiato.
 - La batteria emette un odore e un calore anomali.
 - I comandi dei freni e altri dispositivi di frenata o di sicurezza (luci) sono danneggiati.
- Interrompere l'utilizzo dell'apparecchio e non toccare il liquido che fuoriesce in caso di perdite. Non esporre la batteria dell'apparecchio ad un calore eccessivo.

13. La batteria non può essere sostituita dall'utente. Contattare il servizio assistenza del rivenditore o del fabbricante per eventuali modifiche/riparazioni dell'apparecchio.

14. La batteria, come le altre pile, deve essere smaltita in modo adeguato. Se non è possibile restituire il prodotto al rivenditore, gettare le batterie nei contenitori previsti a tale scopo (rivolgersi al servizio assistenza del fabbricante per ulteriori informazioni) al fine di garantire la protezione dell'ambiente.

15. L'eventuale apertura dell'apparecchio o del prodotto può alterare le condizioni di sicurezza e, in questo caso, il fabbricante non sarà in alcun modo responsabile. Inoltre, è importante notare che l'apertura annulla la garanzia applicata all'apparecchio o al prodotto. Se tuttavia desiderate effettuare riparazioni al vostro apparecchio o prodotto, il fabbricante declina ogni responsabilità per l'affidabilità della riparazione e per eventuali danni associati a tale riparazione. Qualsiasi incidente che possa verificarsi a seguito di questa riparazione non sarà in alcun modo responsabilità del fabbricante. In caso di dubbi o di necessità di assistenza, contattare un rivenditore autorizzato o l'assistenza clienti del fabbricante.

Pittogramma	Significato
	Leggere sempre con molta attenzione le istruzioni per l'uso.
	Il punto esclamativo all'interno di un triangolo equilatero indica la presenza di importanti istruzioni per l'uso e la manutenzione (manutenzione e riparazione) nel manuale di istruzioni dell'apparecchio.
	L'apparecchio non deve entrare in contatto con l'acqua. Non riporre l'apparecchio in un ambiente umido.
	Il simbolo del fulmine con la punta a freccia all'interno di un triangolo equilatero indica la presenza di una "tensione pericolosa" all'interno dell'apparecchio di entità tale da costituire un rischio di scosse elettriche.
	Questo simbolo indica che l'apparecchio è dotato di un doppio isolamento elettrico tra l'uscita della tensione (pericolosa) della sorgente di alimentazione e le parti accessibili dall'utente.
	Attenzione! Devono essere indossati dispositivi di protezione, tra cui protezioni per i polsi, guanti, ginocchiere, casco e gomitiere.
	Le apparecchiature elettriche ed elettroniche devono essere raccolte e smaltite separatamente. Non gettare le apparecchiature elettriche ed elettroniche con i normali rifiuti domestici non differenziati, ma consegnarli presso un centro di raccolta differenziata.
	Questo simbolo è riportato sulla targhetta di identificazione per indicare che l'apparecchio funziona unicamente a corrente continua, o per identificare i terminali corrispondenti.
	Questo simbolo viene utilizzato per identificare un dispositivo elettronico dotato di trasformatore e circuito elettronico, che trasferisce l'energia elettrica verso uno o più connettori in uscita.
	Questo simbolo viene utilizzato per identificare un dispositivo elettronico dotato di trasformatore e circuito elettronico, che trasferisce l'energia elettrica verso uno o più connettori in uscita.
	Questo simbolo indica che il riferimento al caricabatterie è indicato nel manuale dell'utente.

2. CONTENUTO E DATI TECNICI

La confezione contiene:

- Monopattino elettrico yeepee A series
- Utensili
- Caricabatteria con adattatore di rete originale
- Chiavi di avviamento (vengono fornite 2 chiavi)
- Manuale dell'utente
- Manuale di garanzia
- Dichiarazione CE
- Scheda di garanzia **DA CONSERVARE** (contiene il n. di serie dell'apparecchio, la data di fabbricazione e le informazioni necessarie per convalidare la garanzia dell'apparecchio).

SPECIFICHE TECNICHE MODELLI DELLA SERIE A :

	85a start	85a	100a start	100a	100a sport
Batteria	5.2Ah 36V	7.8Ah 36V	7.8Ah 36V	10.4Ah 36V	13.5Ah 36V
Tempo di ricarica	3-4 h	5-6 h	5-6 h	5-6 h	7-8 h
Autonomia	15- 20km*	25- 30km*	25- 30km*	35- 40km*	50- 55km*
Velocità	25 km/h max*	25 km/h max*	25 km/h max*	25 km/h max*	25 km/h max*
Dimensioni delle ruote	8.5"	8.5"	10"	10"	10"
Motore	(0.25kW) 250W nominale	(0.25kW) 250W nominale	(0.35kW) 350W nominale	(0.35kW) 350W nominale	(0.5kW) 500W nominale
Motore max	350W max	350W max	500W max	500W max	750W max
Ingresso-uscita caricabatterie	42V 1,5A Plug EU	42V 1,5A Plug EU	42V 1,5A Plug EU	42V 2A Plug EU	42V 2A Plug EU
Luci di svolta	NO	NO	NO	YES	YES
Utente max peso	120 kg	120 kg	120 kg	120 kg	120 kg
Dimensioni utente	140-190cm (min-max)	140-190cm (min-max)	140-190cm (min-max)	140-190cm (min-max)	140-190cm (min-max)
Peso netto	17.5kg	17.7kg	19.5kg	19.7kg	19.9kg
Peso lordo	19.5kg	19.7kg	22kg	22.5kg	22.7kg
Dispositivo dimensioni	L 108 x H 118 x l 54 cm (dispiegare) L 108 x H 43,5 x l 54 cm (piegare)		L 115 x H 123 x l 54 cm (dispiegare) L 115 x H 46,5 x l 54 cm (piegare)		
Dimensioni dell'imballaggio	L 112 x H 44,5 x l 18,5 cm		L 118 x H 47,5 x l 18,5 cm		
Colori	argento e nero	argento e nero	argento e nero	argento e nero	nero e blu
Caricabatterie numero	LBC039420015	LBC039420015	LBC039420015	LBC039420020	LBC039420020
Riferimento / EAN	YEEP107 / 3700293223410	YEEP108 / 3700293223427	YEEP106 / 3700293223403	YEEP098 / 3700293221089	YEEP099 / 3700293221096

* In generale, la portata e la velocità sono fornite a titolo indicativo. Esse variano in base al peso dell'utente e alle condizioni di utilizzo (pendenza, temperatura esterna, umidità, velocità e carico del motore). Le specifiche possono cambiare. Queste indicazioni di velocità e portata non costituiscono un impegno contrattuale da parte del rivenditore o della società CIBOX INTERACTIVE.

3. UTILIZZO

3.1. DESCRIZIONE DEL DISPOSITIVO



- (1). Acceleratore, modalità di velocità e illuminazione LED
- (2). Display e
- (3). Maniglia del freno
- (4). Indicatori di direzione (solo sul modello 100a / 100a sport)
- (5). Chiave di avviamento
- (6). Maniglia di sospensione Indicatori di direzione al manubrio
- (7). Faro
- (8). Sistema di ripiegamento
- (9). Porta di ricarica e interruttore automatico
- (10). Ruota anteriore e motore
- (11). Piattaforma (indicatori di direzione sul retro della piattaforma > solo sul modello 100a / 100a sport)
- (12). Freno a disco
- (13). Luci posteriori e del freno

La vista qui sopra potrebbe non corrispondere al vostro modello.

DISPLAY :

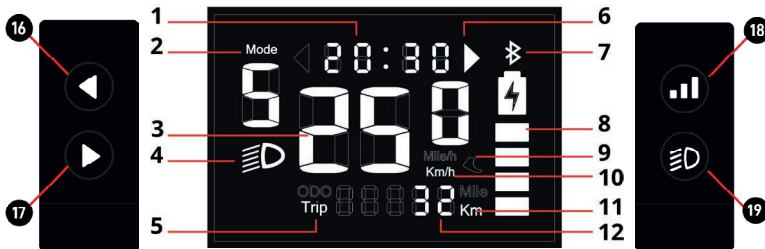

- (1). Indicatore di tempo (2). Modalità di assistenza selezionata (5 modalità disponibili) (3). Velocità istantanea (qui viene visualizzato l'indicatore del codice di errore) (4). Indicatore di attivazione dei fari (5). Chilometraggio del viaggio (TRIP), chilometraggio totale (ODO) (6). Indicatore degli indicatori di direzione (7). Indicatore Bluetooth (visualizzato quando il dispositivo è collegato) (8). Indicatore del livello della batteria (9). Indicatore della modalità pedonale (10). Unità di velocità selezionata (11). Unità di misura selezionata (12). TRIP / ODO

I seguenti pulsanti possono cambiare a seconda del modello:

- (16). Luce di svolta sinistra (SOLO sul modello 100a/100a sport) (17). Luce di svolta a destra (SOLO sul modello 100a/100a sport) (18). Pulsante di cambio velocità (19). Pulsante luci

COMANDI:

- Per attivare, disattivare o cambiare le luci, premere brevemente il pulsante delle luci (19).
 - Per accedere alla modalità di visualizzazione ODO e TRIP, premere per 3 secondi il pulsante delle luci (19).
 - Per accendere e spegnere l'apparecchio: utilizzare la chiave di avviamento fornita con l'apparecchio. L'apparecchio si spegne automaticamente dopo 180 secondi di inattività.
 - Per cambiare la modalità di velocità dell'apparecchio: premere brevemente il pulsante di cambio velocità (18).
 - Per azzerare il TRIP, premere per 3 secondi il pulsante di cambio velocità (18).
 - Per accendere l'indicatore di direzione destro, premere brevemente il pulsante (17). Luce di svolta destra. Premere per 3 secondi per raddoppiare il segnale luminoso.
 - Per accendere l'indicatore di direzione sinistro, premere brevemente il pulsante (16). Luce di svolta destra. Premere 3 secondi per raddoppiare il segnale luminoso.
 - Per impostare l'ora, collegarsi via Bluetooth all'APP yeep.me MOBILITY. L'ora verrà aggiornata automaticamente.
- L'applicazione consente di modificare numerose opzioni, come l'impostazione della modalità INDIVIDUALE.

MODALITÀ DI VELOCITÀ:

Sono disponibili 5 modalità di velocità:

- Modalità 1, modalità (P) PEDONALE, limitata a 6 km/h.
- Modalità 2, modalità (E) ECO, limitata a 15 km/h.
- Modalità 3, modalità (C) COMFORT, limitata a 25 km/h.
- Modalità 4, modalità (S) SPORT, limitata a 25 km/h: utilizza tutta la potenza del motore.
- Modalità 5, modalità (I) INDIVIDUALE, limitata a 25 km/h: utilizzare l'app bluetooth per personalizzare la modalità come si desidera. (potenza e velocità)

Informazioni: Per guidare in sicurezza e nel rispetto delle normative locali, è necessario regolare la velocità utilizzando gli indicatori di modalità.

Quando si utilizza la modalità 1, la velocità sarà limitata a 6 km/h (velocità massima consentita sui marciapiedi in alcune città. È responsabilità dell'utente verificare le normative locali).

La modalità 2 consente di limitare la velocità a 15 km/h.

Le modalità 3, 4 e 5 consentono di raggiungere i 25 km/h, a seconda del peso. È inoltre possibile controllare la velocità utilizzando un'apparecchiatura aggiuntiva, come uno smartphone o un altro dispositivo.

3.2. DISIMBALLAGGIO E MONTAGGIO DEL DISPOSITIVO

Per disimballare il prodotto, si consiglia di disporre di una superficie libera e sufficientemente ampia per disimballare e preparare il dispositivo. Estrarre il

dispositivo dall'imballaggio, facendo attenzione a non ferirsi o danneggiare altri prodotti o l'ambiente circostante. Chiedere l'aiuto di qualcuno se il prodotto è troppo pesante per essere maneggiato da soli (il peso del dispositivo è indicato sulla confezione).

Prima di utilizzare il prodotto, potrebbe essere necessario montare le maniglie o il freno. A tal fine, dispiegare il dispositivo (vedere le sezioni seguenti) e installare la leva del freno sulle impugnature come da istruzioni seguenti:

Il dispositivo deve essere disimballato e assemblato da un adulto.

1. Prima di avvitare le maniglie, installare la leva del freno sul lato sinistro e regolare la posizione della leva del freno avvitandola una volta installate le maniglie.
2. Per aiutarvi, utilizzate le marcature sulle maniglie. R indica l'impugnatura destra e L quella sinistra.

3.3. PIEGARE/SGANCIARE IL DISPOSITIVO

Il dispositivo può essere piegato e dispiegato facilmente grazie alla leva di piegatura/schiusura (8). È necessario eseguire questa operazione con cautela per evitare di rimanere schiacciati o incastrati.

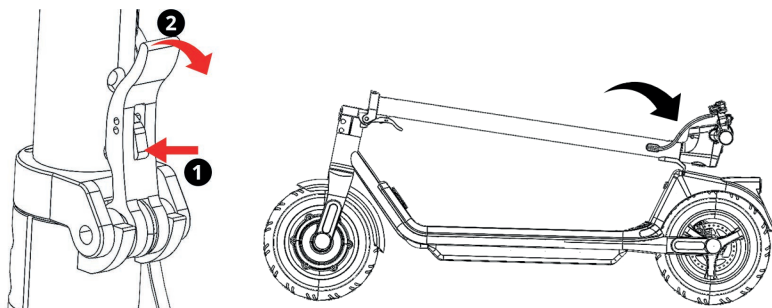

Piegatura

1. Posizionare il dispositivo davanti a sé in posizione orizzontale.
2. Utilizzare il pulsante (1), verso l'alto, quindi abbassare la leva (2), come indicato nell'immagine precedente.
3. Abbassare il telaio del dispositivo di 90 gradi fino a raggiungere il parafrangente, quindi bloccare il telaio.

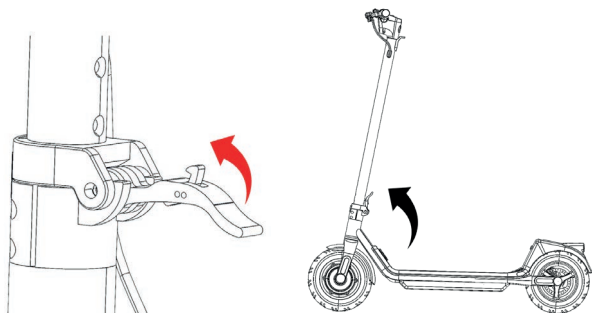

Svolgimento

1. Utilizzare il pulsante sulla parte anteriore del parafrangente per sbloccare l'attacco manubrio.
2. Riportare l'attacco manubrio nella sua posizione originale.
3. Sollevare la leva del sistema di piegatura fino a farla rientrare nell'attacco manubrio. Si dovrebbe sentire uno scatto di bloccaggio.

3.6 RICARICA E INDICATORE DELLA BATTERIA

Ricaricare la batteria prima di utilizzare l'apparecchio per la prima volta. Per fare ciò, utilizzare il **caricabatteria fornito in dotazione**.

AVVERTENZA: Tutte le operazioni di ricarica devono essere eseguite con il caricabatterie originale (numero di parte del caricabatterie indicato nella sezione "CONTENUTI E DATI TECNICI") fornito con l'unità.

Il cavo flessibile esterno di questo trasformatore non può essere sostituito; se il cavo è danneggiato, il trasformatore deve essere smaltito.

In caso di dubbio, smarrimento o malfunzionamento, non caricare l'unità con un altro caricabatterie. È necessario richiederne uno nuovo al proprio rivenditore. L'e-mail dell'assistenza da contattare è riportata nell'ultima pagina del manuale di garanzia.

INTERRUTTORE A BILANCIERE DELLA BATTERIA:

L'apparecchio è dotato di un interruttore a bilanciere della batteria, situato sul lato della porta di carica, che ha 2 funzioni:

1. Conservare la carica della batteria quando l'apparecchio è spento.
2. Agire come seconda sicurezza in caso di avvio involontario mediante il pulsante di accensione/spengimento situato sul manubrio.

ATTENZIONE: L'interruttore a bilanciere della batteria dovrà essere attivato nuovamente per potere riavviare l'apparecchio.

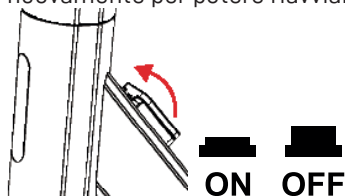

Interruttore a bilanciere della batteria (stoccaggio di lunga durata):

ATTENZIONE: La batteria si scarica anche quando l'apparecchio è spento. Questo pulsante consente di ridurre il consumo di energia quando l'apparecchio è spento, in modo da conservare più a lungo la carica della batteria. Inoltre, serve a ricaricare regolarmente l'apparecchio, secondo le indicazioni fornite nel presente manuale. Questo pulsante non impedisce la carica dell'apparecchio, in qualunque posizione sia impostato. Affinché l'apparecchio possa funzionare, deve essere in posizione di AVVIO. Svolge anche una funzione di sicurezza supplementare contro l'avvio involontario.

NOTA: Si raccomanda di utilizzare l'interruttore a bilanciere della batteria se l'apparecchio non viene utilizzato per un lungo periodo di tempo (più di 7 giorni). Se non si effettua una ricarica mensile, o in caso di interruzione dell'alimentazione mediante l'interruttore a bilanciere della batteria, la batteria può scaricarsi completamente e danneggiarsi. I danni e la necessità di riparazioni derivanti da una condizione di questo tipo non sono coperti dalla garanzia di conformità.

ATTENZIONE: l'apparecchio deve essere aperto durante la ricarica e deve essere posizionato sul cavalletto, per non danneggiare la presa di ricarica.

1. Rimuovere il coperchio della porta di carica e assicurarsi che il connettore di carica sia privo di acqua o altri liquidi, poiché ciò potrebbe causare un cortocircuito o impedire il corretto e sicuro inserimento della presa del caricatore. Successivamente, collegare l'estremità del cavo di ricarica alla porta di ricarica **(7)**. **PRIMA** di collegare l'altra estremità alla sorgente di alimentazione. Assicurarsi sempre di collegare per primo e correttamente il caricabatteria all'apparecchio e i dispositivi di sicurezza, **PRIMA** di collegarsi alla presa della rete elettrica.

2. La spia del caricabatteria si accende di rosso durante la ricarica.

3. La spia del caricabatteria si accende di verde una volta completata la ricarica.

4. Al termine della ricarica, scollegare per prima la spina dalla presa della rete elettrica e, successivamente, il connettore del caricabatteria collegato all'apparecchio. Infine, richiudere il coperchio per impedire che liquidi o altri oggetti penetrino nel connettore di carica.

3.6 MODALITÀ DI UTILIZZO DELL'APPARECCHIO (leggere prima del primo utilizzo)

CASCO DI PROTEZIONE

Prima di salire sull'apparecchio, si raccomanda vivamente di indossare un casco, anche un elmetto, che deve essere conforme alla normativa sui dispositivi di protezione individuale e che deve sempre essere allacciato.

AVVERTENZA: Non utilizzare l'apparecchio fuori dagli spazi autorizzati ai sensi della normativa vigente.

ATTENZIONE: Se l'apparecchio deve essere utilizzato su una strada pubblica, l'utente deve conformarsi ai requisiti della normativa nazionale vigente e, in particolare, al codice della strada.

ATTENZIONE: È vietato indossare auricolari, o ogni altro apparecchio che possa emettere suoni, o di utilizzare il telefono tenendolo in mano.

L'uso di un giubbotto retroriflettente certificato è obbligatorio per tutti gli utenti che si spostano fuori dai centri abitati, di notte o quando la visibilità è insufficiente. Il fabbricante declina ogni responsabilità in caso di mancato rispetto della normativa vigente da parte del conducente dell'apparecchio.

ATTENZIONE: è obbligatorio scollegare il caricabatteria dall'apparecchio prima di accenderlo o avviarlo.

1. Inserire la chiave di avviamento e girarla verso destra per accendere l'apparecchio.

2. AVVIO ASSISTITO: Tenendo stretto il manubrio con entrambe le mani, avanzare appoggiando un piede sulla piastra poggiapiedi e spingendo a terra con l'altro piede. Azionare progressivamente l'acceleratore per avviare l'assistenza elettrica dell'apparecchio.

3. Quando l'assistenza elettrica si innesca, è possibile appoggiare anche il secondo piede sulla piastra poggiapiedi.

IMPORTANTE: La piastra poggiapiedi è dotata di un dispositivo antiscivolo, pertanto si raccomanda di verificare che vi sia sempre una buona aderenza prima e durante l'uso. La presenza di acqua, grasso, neve, terra, ecc. sulla piastra poggiapiedi o sotto le scarpe può ridurre l'aderenza e compromettere la sicurezza dell'apparecchio.

4. L'apparecchio dispone di 3 modalità di velocità: Fare riferimento alla sezione "3.1. Presentazione dell'apparecchio" per informazioni sugli indicatori corrispondenti alle diverse modalità di velocità e su come passare da una modalità all'altra.

5. Per fermarsi, frenare progressivamente utilizzando i freni, cioè le leve o altri dispositivi, a seconda dei modelli; successivamente, quando l'apparecchio si è fermato quasi completamente, appoggiare un piede a terra per ritrovare l'equilibrio. Scendere solo quando l'apparecchio si è fermato completamente.

3.7 LIMITI DI VELOCITÀ

Il prodotto è pensato per spostarsi ad una velocità massima di 25 km/h.

Si raccomanda, tuttavia, di rispettare i limiti di utilizzo del prodotto in conformità con le norme di sicurezza stradale applicabili nel paese di interesse.

3.8 PESO DEL CONDUCENTE

Il peso del conducente non deve essere superiore a 120 kg.

Nota: il mancato rispetto del limite di peso aumenta il rischio di caduta o di

4. MANUTENZIONE E PULIZIA

4.1 BATTERIA

La capacità della batteria al litio diminuisce ad ogni ciclo di ricarica e scarica durante la vita utile della batteria stessa. La nozione di ciclo di vita si applica anche alle batterie al litio (ad esempio, circa 300 cicli per un monopattino). Pertanto, a partire da 300 CICLI COMPLETI di ricarica e scarica, la capacità della batteria inizierà a diminuire (basti pensare, ad esempio, agli smartphone).

Questa perdita parziale di capacità non impedisce alla batteria di funzionare ma ne riduce le prestazioni e, in particolare, l'autonomia.

Si raccomanda di utilizzare l'apparecchio e, soprattutto, di ricaricare la batteria almeno una volta al mese; in effetti, la batteria al litio si scarica anche quando il prodotto è spento. Per questo motivo, se la batteria non viene ricaricata per diverse settimane o mesi, potrebbe subire una riduzione della capacità o potrebbe addirittura non poter essere ricaricata.

Inoltre, è possibile ricaricare la batteria al litio dopo ogni utilizzo, in quanto non risente del cosiddetto effetto memoria.

ATTENZIONE: la batteria deve essere ricaricata solo in ambienti interni o in locali al riparo dalle intemperie (pioggia, neve, calore eccessivo, ecc.).

INTERRUTTORE A BILANCIERE DELLA BATTERIA:

L'apparecchio è dotato di un interruttore a bilanciere della batteria, situato sul lato della porta di carica, che ha 2 funzioni:

1. Conservare la carica della batteria quando l'apparecchio è spento.
2. Agire come seconda sicurezza in caso di avvio involontario mediante il pulsante di accensione/spengimento situato sul manubrio.

ATTENZIONE: L'interruttore a bilanciere della batteria dovrà essere attivato nuovamente per potere riavviare l'apparecchio.

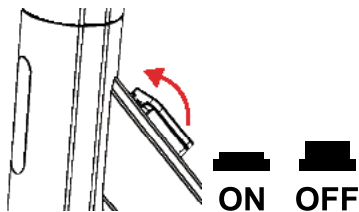

Interruttore a bilanciere della batteria (stoccaggio di lunga durata)

La batteria si scarica anche quando l'apparecchio è spento. Questo pulsante consente di ridurre il consumo di energia quando l'apparecchio è spento, in modo da

conservare più a lungo la carica della batteria. Inoltre, serve a ricaricare regolarmente l'apparecchio, secondo le indicazioni fornite nel presente manuale. Questo pulsante non impedisce la carica dell'apparecchio, in qualunque posizione sia impostato. Affinché l'apparecchio possa funzionare, deve essere in posizione di AVVIO. Svolge anche una funzione di sicurezza supplementare contro l'avvio involontario.

Per conservare al meglio la batteria dell'apparecchio, riportiamo di seguito alcuni promemoria e consigli per l'uso:

- Non scollegare il caricabatteria prima che la batteria si sia ricaricata completamente.
- Conservare il prodotto con la batteria installata in un luogo fresco (temperatura > 0 °C), assicurandosi che la temperatura sia prossima a 15 °C. Attenzione: anche un calore eccessivo può deteriorare la batteria.
- Evitare di scaricare completamente la batteria.
- Evitare di ricaricare la batteria in ambienti caldi. Lasciar riposare l'apparecchio per un tempo compreso tra 15 minuti e un'ora dopo l'uso, prima di ricaricare la batteria.
- Evitare i sovraccarichi. Non lasciare il caricabatteria collegato per più di 24 ore, in quanto si riscalda inutilmente.

Nota: Si raccomanda di ricaricare la batteria dopo ogni utilizzo e almeno una volta al mese, anche in caso di non utilizzo dell'apparecchio.

Importante: quando rimane solo un quarto della capacità della batteria e il tragitto per raggiungere il punto di ricarica non è vicino, si raccomanda di passare in modalità Eco.

Consiglio: durante gli spostamenti, l'indicatore di livello della batteria sul display può diminuire improvvisamente, a seconda della modalità di guida (forti sollecitazioni dell'acceleratore, tragitto in salita, temperatura esterna inferiore a 10 °C...). È importante ricordare che il livello reale della batteria viene visualizzato in modo più preciso quando l'apparecchio è spento.

4.2 ISPEZIONE E MANUTENZIONE DELL'APPARECCHIO

Il prodotto deve essere ispezionato regolarmente e sottoposto ad una manutenzione ordinaria.

Nel presente capitolo viene descritta la procedura di manutenzione e funzionamento. Prima di eseguire le operazioni seguenti, assicurarsi che l'alimentazione sia stata scollegata e il cavo di ricarica sia stato disinserito.

MANUTENZIONE E PEZZI DI RICAMBIO:

L'apparecchio deve essere sottoposto ad una manutenzione regolare, al fine di garantire la massima sicurezza e ottimizzarne la durata di vita. È importante controllare gli elementi meccanici periodicamente, in modo da garantire che, se necessario, i pezzi danneggiati o che presentano segni di usura vengano prontamente sostituiti.

ATTENZIONE: In caso di sostituzione dei componenti, è importante utilizzare dei pezzi originali in modo da mantenere le stesse prestazioni e garantire l'affidabilità

dell'apparecchio. Solo i pezzi forniti dal fabbricante sono considerati pezzi originali.

ATTENZIONE: In caso di acquisto e utilizzo di pezzi non originali (contraffatti) ritenuti la causa di possibili danni al prodotto, a persone o all'ambiente, la responsabilità sarà attribuita all'utente.

Si raccomanda di utilizzare pezzi di ricambio adatti per le ruote, gli elementi di trasmissione e i vari componenti del sistema di frenata. In caso di necessità o di domande, rivolgersi al servizio assistenza.

Il fabbricante non sarà ritenuto responsabile in casi di uso inappropriato o errato assemblaggio dell'apparecchio.

Prima di ogni utilizzo, verificare attentamente quanto segue:

- Il corretto fissaggio delle impugnature.
- Il corretto funzionamento delle ruote, sollevando l'apparecchio e facendole girare a vuoto.
- La colonna e il tubo di sterzo, per accertarsi che possano muoversi liberamente. La corretta regolazione del gruppo di sterzo e il corretto serraggio e le condizioni operative di tutti gli elementi di collegamento e delle viti.
- Il serraggio delle viti delle ruote anteriore e posteriore, degli ammortizzatori e del coperchio del vano batteria e stringerle nuovamente, se necessario. Le vibrazioni generate dalla guida dell'apparecchio comportano la necessità di successive regolazioni.
- Lo stato di usura delle ruote. La pressione delle ruote, se l'apparecchio è dotato di ruote gonfiabili, che dovranno essere gonfiate, se necessario, utilizzando una pompa per biciclette o un attrezzo simile.
- I freni, le guarnizioni dei tamburi, le pastiglie dei freni o il freno a pedale, a seconda della dotazione dell'apparecchio. Se l'apparecchio è dotato di freni meccanici (a disco, a tamburo, freno a pedale), assicurarsi che non vi sia uno sfregamento a causa della tensione dei cavi o di altri problemi, in quanto ciò causerebbe un rallentamento dell'apparecchio e ne impedirebbe il normale utilizzo. Inoltre, il surriscaldamento dei freni può comprometterne l'efficienza.
- Il corretto funzionamento del freno elettrico, se presente sull'apparecchio.

Se, dopo avere nuovamente serrato tutti i componenti, si riscontra un gioco che può compromettere la sicurezza della guida, si avverte un rumore insolito o vi è un difetto visibile che compromette la fluidità di guida, interrompere l'uso dell'apparecchio e contattare il proprio rivenditore per ulteriori informazioni o per ricevere assistenza. Se il prodotto, un componente o la batteria sono usurati e devono essere smaltiti, rivolgersi ad un centro autorizzato per la riparazione o il riciclaggio.

MANUTENZIONE E VERIFICHE PERIODICHE:

CARICATORE

Assicurarsi che il cavo del caricatore non sia rovinato o che i fili non siano visibili, per

evitare il rischio di cortocircuiti. Le prese d'ingresso e di uscita non devono essere danneggiate o deformate.

Durante l'uso del caricabatterie, è importante attenersi alle istruzioni riportate sull'etichetta.

ATTENZIONE: Utilizzare esclusivamente il caricatore fornito in dotazione con l'apparecchio.

FRENI

Prima di ogni utilizzo, verificare che i freni funzionino correttamente. Controllare regolarmente il sistema di frenata, per evitare possibili incidenti dovuti ad un malfunzionamento dei freni.

La leva del freno (a seconda del modello) non deve entrare in contatto con il manubrio e le guaine non devono essere soggette a piegamenti ad angolo chiuso, in modo che i cavi possano scorrere garantendo uno sfregamento minimo tra essi. I cavi danneggiati, sfilacciati o arrotolati devono essere immediatamente sostituiti.



ATTENZIONE: La superficie dei freni può diventare molto calda o addirittura ustionante durante e dopo l'uso. Fare attenzione a non entrare in contatto con queste superfici calde, per evitare il rischio di ustioni.

AVVERTENZA: In caso di pioggia o tempo umido, la distanza di frenata diventa più lunga.

VIBRAZIONI

Quando si utilizza uno scooter elettrico, le vibrazioni possono essere dovute a una serie di fattori quali la qualità del manto stradale, le condizioni dei pneumatici, la velocità dello scooter e la qualità delle sospensioni. Strade sconnesse o accidentate, pneumatici mal gonfiati o danneggiati, velocità elevate e sospensioni inadeguate possono contribuire alle vibrazioni dell'unità.

CAVI

Verificare che i portacavi non siano allentanti o rotti.

VITI

Controllare leviti dei pezzi principali e stringerle regolarmente. Le vibrazioni generate dall'apparecchio durante l'uso possono allentare le viti.

4.3. PULIZIA DELL'APPARECCHIO

Si raccomanda di seguire i consigli e le precauzioni per la pulizia dell'apparecchio di seguito riportati:

- Scollegare i cavi di ricarica dall'apparecchio prima di procedere alla pulizia.
- Non immergere l'apparecchio nell'acqua.
- Non utilizzare un'idropulitrice ad alta pressione, un getto d'acqua o ogni altro

sistema e metodo di lavaggio che potrebbe comportare l'infiltrazione dell'acqua all'interno dell'apparecchio.

- Pulire l'apparecchio con una spugna leggermente umida o un panno morbido, evitando i connettori e i pulsanti e facendo attenzione a non far penetrare l'acqua sulle prese, nei circuiti o all'interno del prodotto.
- Non versare acqua o detersivi liquidi direttamente sul prodotto durante la pulizia.
- Non utilizzare prodotti abrasivi o solventi che potrebbero danneggiare la vernice dell'apparecchio.
- Fare molta attenzione durante la pulizia e asciugare le parti in plastica.
- Non utilizzare prodotti abrasivi o solventi per pulire le parti metalliche o in plastica.

4.4 ISTRUZIONI PER RIPORRE CORRETTAMENTE L'APPARECCHIO

- Ricaricare completamente l'apparecchio prima di riporlo.
- Riporre il prodotto in un ambiente chiuso, non esposto alle intemperie, pulito e asciutto, con una temperatura ambiente compresa tra 0 e 40 °C.

Durante i periodi di inutilizzo o durante la carica, fare attenzione a riporre il monopattino su una superficie piana.

5. FAQ, GARANZIA E CONFORMITÀ

5.1. FAQ

Se l'apparecchio non si sblocca:

Verificare che il pulsante di sblocco possa muoversi e che non sia danneggiato. Verificare che il meccanismo sia pulito prima di provare a chiudere/aprire l'apparecchio. Se il problema persiste, rivolgersi ad un centro assistenza autorizzato per richiederne la riparazione.

L'apparecchio non si accende

Verificare che il pulsante di accensione/spegnimento non sia danneggiato e ricaricare l'apparecchio prima di provare nuovamente ad accenderlo.

L'apparecchio non si ricarica

Verificare che i connettori del prodotto e il caricabatteria forniti in dotazione non siano danneggiati.

Per verificare se il caricabatteria o l'apparecchio non funzionano in modo adeguato, accertarsi che la spia di ricarica sul caricabatteria si accenda correttamente. Quando il caricabatteria è collegato alla rete elettrica e al prodotto, la spia può essere:

- **ROSSA** non lampeggiante (significa che il prodotto è in carica)
- **VERDE**: indica che l'apparecchio è carico.
- **ROSSA - VERDE**: lampeggiante alternativamente. Ciò si verifica, ad esempio, quando la batteria è molto scarica. Attendere 15 minuti rimanendo in prossimità

dell'apparecchio. Se la spia diventa rossa, significa che si è avviata la ricarica normale. Se la spia continua a lampeggiare, significa che il caricabatteria o il prodotto presentano un problema (batteria, connettore, ecc.).

Se il problema persiste, rivolgersi ad un centro assistenza autorizzato per richiederne la riparazione.

L'apparecchio funziona a scatti:

Ciò può accadere quando il motore viene sollecitato eccessivamente e la batteria non è completamente carica. In questo caso, ridurre la potenza regolando l'acceleratore e, soprattutto, verificare che la batteria sia carica.

5.2. GARANZIA

Per qualunque informazione sulle condizioni di garanzia e sulle limitazioni di responsabilità, fare riferimento al manuale di garanzia incluso nella confezione, oppure consultare la versione online accessibile mediante scansione del codice QR riportato nell'ultima pagina dello stesso manuale o accedendo al sito web **download.yeep.me**

5.3. CONFORMITÀ CE

La dichiarazione di conformità CE contiene le seguenti informazioni: nome e indirizzo del costruttore, firmatario, descrizione e identificazione della macchina, nonché tutte le direttive e le norme armonizzate applicabili a questo dispositivo.

Per tutte queste informazioni, fare riferimento al documento fornito nella confezione, oppure consultarlo online utilizzando il codice QR nell'ultima pagina o online su download.yeep.me

6. CODICI DI ERRORE

E1	Guasto di comunicazione
E2	Guasto al filo di fase del motore
E3	Guasto alla leva del freno
E4	Sovratensione della batteria
E5	Guasto batteria sottotensione
E6	Guasto al controller
E7	Guasto all'acceleratore
E8	Guasto alla camera
E9	Protezione contro il surriscaldamento del motore
E10	Surriscaldamento del controller
E11	Sovracorrente del regolatore
E15	Rilevamento del ribaltamento
E16	Blocco dell'auto

YEEM.E



TROTINETE ELÉCTRICA yee.p.me A SERIES

Por favor, leia atentamente este manual antes de o utilizar pela primeira vez

Manual original

Obrigado pela sua compra.
Bem-vindo ao yeep.me !

PT

Tabela de Conteúdo

1. INSTRUÇÕES DE SEGURANÇA	102
2. CONTEÚDO E DADOS TÉCNICOS	107
3. UTILIZAÇÃO	109
4. MANUTENÇÃO E LIMPEZA	115
5. PERGUNTAS FREQUENTES (“FAQ”), GARANTIA & CONFORMIDADE	119
6. CÓDIGOS DE ERROS	120

Antes de utilizar o produto, leia atentamente as instruções de utilização. Elas ajudarão a compreender, utilizar e manter este produto corretamente, e a conhecer o seu desempenho e características.

Guarde este manual para referência futura. Se ceder o produto a terceiros, entregue também este manual.

PT 1. INSTRUÇÕES DE SEGURANÇA

1. Este aparelho foi projetado para se deslocar de forma individual, destinando-se a adolescentes e adultos.

A utilização, limpeza, manutenção ou qualquer manipulação do aparelho não devem ser realizados por crianças menores de 12 anos.

Este aparelho pode ser utilizado por crianças com 12 anos de idade ou mais e por pessoas com capacidades físicas, sensoriais ou mentais reduzidas ou sem experiência ou conhecimento, se forem devidamente supervisionadas ou se receberam instruções relativas à utilização segura do aparelho e se os riscos envolvidos foram compreendidos. As crianças não devem brincar com o aparelho. A limpeza e a manutenção a cargo do utilizador não devem ser efetuadas por crianças sem supervisão. É da responsabilidade dos pais e nunca deve ser deixado sem vigilância por uma criança. O produto deve ser guardado fora do alcance das crianças.

O carregador pode ser utilizado por crianças com 8 anos ou mais e por pessoas com capacidades físicas, sensoriais ou mentais reduzidas ou sem experiência ou conhecimento, se forem devidamente supervisionadas ou se lhes tiverem sido dadas instruções sobre a utilização segura do dispositivo e estiverem conscientes dos riscos envolvidos. As crianças não devem brincar com o dispositivo. A limpeza e manutenção pelo utilizador não deve ser efectuada por crianças não supervisionadas. Certifique-se de que utiliza apenas o carregador fornecido com o produto.

Não carregue outra pessoa, incluindo uma ou mais crianças ou bens. A ultrapassagem do limite de peso pode causar lesões e danos no equipamento. O peso do utilizador não significa que o seu tamanho seja adequado para manter o controlo do aparelho.

2. Trata-se de um aparelho de mobilidade individual. Não se trata de um aparelho projetado para competições, desportos radicais e jamais deverá ser usado em pistas de skate. Não deve utilizá-lo para subir ou descer escadas, dar saltos, superar obstáculos, realizar manobras ou atos perigosos. Este aparelho não é um brinquedo nem um acessório de fitness.

Este produto não foi projetado para uma utilização profissional ou comercial, como o aluguer, frota de veículos, viagens de negócios.

3. Este equipamento deve ser operado com cuidado numa superfície nivelada, limpa, seca, com gravilha e sem gordura, porque o equipamento necessita de fricção entre as rodas e o solo para se mover. Evite obstáculos, buracos, lombas e grelhas de esgoto que possam causar acidentes. Reduzir a velocidade nas lombas.

Mantenha a distância em relação aos outros utentes da estrada e respeite as regras de trânsito. Não está imune aos riscos decorrentes do comportamento dos outros utentes. Antecipe-se aos obstáculos e ao tráfego com uma velocidade

adaptada. A distância de paragem está relacionada com a sua velocidade. Evitar as manobras e travagens bruscas; a máquina pode escorregar, perder o equilíbrio ou mesmo cair, mesmo numa superfície lisa e plana. Tenha também o cuidado de antecipar as distâncias de travagem em tempo de chuva e/ou em pavimento molhado. O mesmo se aplica aos peões que podem atravessar sem o ver. Deve estar sempre muito atento e manter-se afastado dos outros peões e utentes da estrada. Em passeios, zonas pedonais, edifícios ou qualquer outro local destinado a peões, deve deslocar-se com a sua scooter na mão. **ATENÇÃO!** Nunca utilize o produto fora das zonas autorizadas pelos regulamentos. Não se esqueça de sinalizar a sua presença quando se aproximar de um ciclista ou peão que possa não o ter visto ou ouvido. Este produto não emite um nível de ruído superior a 80dB.

4. Atenção! Este aparelho foi concebido para uma utilização no exterior. Cabe a si a responsabilidade de conhecer e respeitar os regulamentos em vigor para e no local da utilização, nas vias públicas ou privadas.

5. Realize um período de familiarização com o aparelho num local aberto e plano, sem muitos utilizadores à sua volta, tendo o cuidado de usar um capacete protetor. Ao deslocar-se com este aparelho, deve sempre usar calçado resistente e calças. Não opere este equipamento se estiver descalço ou a usar sandálias abertas. Evite usar roupas muito largas ou com cordões ou gravatas, lenços, etc., que possam ficar presos pela rotação da roda. Isso pode criar o risco de asfixia, queda e/ou colisão.

6. Não pise no acelerador se estiver a caminhar enquanto empurra a trotinete ou certifique-se de que a desliga antecipadamente.

7. Não conduzir à chuva, neve, poças de água, lama ou qualquer outro local húmido com mais de 2 cm de água no chão que permita a infiltração de água na unidade. Para limpar o seu aparelho, siga as instruções da secção "MANUTENÇÃO E LIMPEZA".

Não utilize este aparelho se a visibilidade for má. Se viajar à noite ou com um tempo escuro, é recomendável usar roupas ou equipamento refletor (por exemplo, um colete, uma braçadeira, ...). Para além desta recomendação, deve consultar as obrigações em vigor no local e no país em que utilizar o aparelho relativamente ao equipamento em questão.

8. Não utilize este aparelho se estiver sob a influência de álcool ou drogas. Para sua segurança, esse tipo de utilização é estritamente proibido.

9. Não deixe o produto ao alcance de qualquer pessoa que possa pô-lo em marcha sem a autorização do utilizador principal ou sem informação e conhecimento prévio dessas medidas/instruções de segurança e uso.

Se emprestar este aparelho a terceiros, certifique-se de que essa pessoa sabe usá-lo e explique todas as instruções de segurança ao novo utilizador. Deve lembrá-lo de que deverá obedecer às regras rodoviárias e usar os equipamentos de segurança adequados.

Para evitar um uso não autorizado, certifique-se de que usa o dispositivo de arranque por chave, removendo a chave entre cada utilização para evitar o arranque ou manuseio intencional ou não intencional.

10. Este aparelho deve ser desligado antes de ser dobrado e guardado. Para tal, consulte a secção "Guia de utilização do aparelho" deste manual.

Ao parar ou carregar, porque a unidade está a rodar livremente, não se esqueça de guardar a sua unidade num local plano e conveniente quando não estiver a ser utilizada para impedir o uso não autorizado ou movimentos não intencionais devido ao seu peso.

11. Inspeccione a unidade antes de cada utilização. Se detectar peças soltas, alertas de bateria fraca, pneus furados, desgaste excessivo, ruídos estranhos, avarias ou qualquer outra coisa anormal, pare imediatamente de utilizar a unidade e procure ajuda profissional.

Se a unidade estiver equipada com travões mecânicos, certifique-se de que estes não estão danificados pela tensão dos cabos ou por outros problemas, pois isso fará com que a unidade abrande e não funcione normalmente.

Além disso, o sobreaquecimento dos travões pode afectar a sua eficácia.

Certifique-se de que o sistema de direcção está correctamente ajustado e que todas as ligações e parafusos estão apertados e em boas condições antes de cada utilização. Se, depois de apertar os parafusos, verificar que existe alguma folga que possa afectar a condução segura, contacte o seu concessionário para obter mais informações ou assistência.

Verifique se todos os dispositivos de segurança (travagem, iluminação) estão a funcionar correctamente. O dispositivo do sistema de dobragem deve estar bem fixo na sua posição de condução vertical.

Transportar uma scooter eléctrica à mão requer uma boa postura e um manuseamento adequado para evitar lesões. É importante manter-se direito, utilizar ambas as mãos para levantar a scooter, segurar o guiador com firmeza e manter a scooter junto ao corpo para evitar bater noutras pessoas ou objectos. A utilização de uma alça de ombro para distribuir o peso também pode ser útil e recomenda-se que faça pausas, se necessário.

12. NÃO USE O APARELHO NEM CARREGUE A BATERIA NAS SEGUINTE CIRCUNSTÂNCIAS :

- o produto está danificado;
- a bateria emite um odor e calor anómalos;
- Os comandos do travão ou outros dispositivos de travagem ou segurança (luzes) estão danificados.

Suspenda a utilização e não toque em nenhum líquido que emane do aparelho em caso de fuga. A bateria do aparelho não deve, em circunstância alguma, ser exposta a um calor excessivo.

13. A bateria não pode ser substituída pelo utilizador. Consulte o serviço de pós-venda do seu revendedor ou a marca para a realização de qualquer modificação/manutenção do aparelho.

14. Tanto a bateria como as pilhas devem ser eliminadas de forma adequada. Na impossibilidade de devolução do produto ao revendedor, coloque-as nas embalagens fornecidas para esse fim (consulte o suporte da marca para mais informações) de forma a proteger o ambiente.

15. Qualquer abertura do aparelho ou do produto pode traduzir-se numa modificação da segurança pela qual a marca não é responsável. Também é importante notar que esta abertura anula a garantia do referido aparelho ou produto. Se ainda deseja realizar reparações no seu aparelho ou produto, a marca declina qualquer responsabilidade pela fiabilidade da reparação e qualquer dano potencial a esta associado. Qualquer acidente que possa ocorrer após esta reparação não será da responsabilidade da marca. Em caso de dúvida ou necessidade de assistência, entre em contacto com um revendedor autorizado ou com o apoio ao cliente da marca.

Pictograma	Significado
	Leia sempre cuidadosamente as instruções de funcionamento.
	O ponto de exclamação dentro de um triângulo equilátero indica importantes instruções de operação e manutenção (manutenção e reparação) no manual do proprietário.
	Este equipamento não deve entrar em contacto com água. Não guarde o equipamento num local húmido.
	O relâmpago com símbolo de ponta de seta dentro de um triângulo equilátero destina-se a alertar o utilizador para a presença de "tensão perigosa" no interior do equipamento que pode ser de magnitude suficiente para constituir um risco de choque elétrico.
	Este símbolo indica que este equipamento foi dotado de duplo isolamento entre a alimentação de tensão (perigosa) e as peças acessíveis ao utilizador.
	Cuidado! Deve ser usado equipamento de proteção, incluindo proteções de pulso, luvas, joelheiras, capacete e cotoveleiras.
	O equipamento elétrico e eletrónico deve ser classificado e eliminado separadamente. Não eliminar equipamento elétrico e eletrónico com resíduos domésticos normais e não triados, mas devolva-o a um ponto de recolha separado.
	Esta marcação é usada na placa de identificação para indicar que o equipamento opera apenas em corrente contínua ou para identificar os terminais correspondentes.
	Esta marcação é usada para identificar o dispositivo eletrónico que compreende o transformador e o circuito eletrónico, que converte a energia elétrica em um ou mais conectores de saída.
	Esta marcação é usada para identificar o dispositivo eletrónico que compreende o transformador e o circuito eletrónico, que converte a energia elétrica em um ou mais conectores de saída.
	Este símbolo indica que a referência do carregador está indicada no manual do utilizador.

2. CONTEÚDO E DADOS TÉCNICOS

Esta embalagem contém:

- Trotinete elétrica yeeep.me A series
- Ferramentas
- Carregador de corrente original
- Chaves de arranque (2 chaves fornecidas)
- Manual do utilizador
- Manual de garantia
- Declaração CE
- Carta de garantia **A CONSERVAR** (contém o número de série do aparelho e a sua data de fabrico, informações essenciais para a garantia do aparelho)

ESPECIFICAÇÕES TÉCNICAS MODELOS DA SÉRIE A :

	85a start	85a	100a start	100a	100a sport
Bateria	5.2Ah 36V	7.8Ah 36V	7.8Ah 36V	10.4Ah 36V	13.5Ah 36V
Tempo de carregamento	3-4 h	5-6 h	5-6 h	5-6 h	7-8 h
Autonomia	15- 20km*	25- 30km*	25- 30km*	35- 40km*	50- 55km*
Velocidade	25 km/h max*	25 km/h max*	25 km/h max*	25 km/h max*	25 km/h max*
Tamanho das rodas	8.5"	8.5"	10"	10"	10"
Motor	(0.25kW) 250W	(0.25kW) 250W	(0.35kW) 350W	(0.35kW) 350W	(0.5kW) 500W
Máximo do motor	350W max	350W max	500W max	500W max	750W max
Entrada-saída carregador	42V 1,5A Plug EU	42V 1,5A Plug EU	42V 1,5A Plug EU	42V 2A Plug EU	42V 2A Plug EU
Luzes de viragem	Não	Não	Não	sim	sim
Peso máximo do utilizador peso	120 kg	120 kg	120 kg	120 kg	120 kg
Tamanho do utilizador	140-190cm (min-max)	140-190cm (min-max)	140-190cm (min-max)	140-190cm (min-max)	140-190cm (min-max)
Peso líquido	17.5kg	17.7kg	19.5kg	19.7kg	19.9kg
Peso bruto	19.5kg	19.7kg	22kg	22.5kg	22.7kg
Dispositivo dimensões	L 108 x H 118 x l 54 cm (unfold) L 108 x H 43,5 x l 54 cm (fold)		L 115 x H 123 x l 54 cm (unfold) L 115 x H 46,5 x l 54 cm (fold)		
Dimensões da embalagem	L 112 x H 44,5 x l 18,5 cm		L 118 x H 47,5 x l 18,5 cm		
Cores	prateado e preto	prateado e preto	prateado e preto	prateado e preto	preto e azul
Carregador número	LBC039420015	LBC039420015	LBC039420015	LBC039420020	LBC039420020
Referência / EAN	YEEP107 / 3700293223410	YEEP108 / 3700293223427	YEEP106 / 3700293223403	YEEP098 / 3700293221089	YEEP099 / 3700293221096

* De um modo geral, o alcance e a velocidade são dados a título indicativo. Estes variam em função do peso do utilizador e das condições de utilização (inclinação, temperatura exterior, humidade, velocidade e carga do motor). As especificações podem ser alteradas. Estas indicações de velocidade e de autonomia não constituem um compromisso contratual por parte do revendedor ou da empresa CIBOX INTERACTIVE.

3. UTILIZAÇÃO

3.1. VISÃO GERAL DO DISPOSITIVO



- (1). Acelerador, modos de velocidade e iluminação LED
- (2). Ecrã e
- (3). Manípulo do travão
- (4). Sinais de mudança de direção (apenas no modelo 100a / 100a sport)
- (5). Chave de arranque
- (6). Punho de suspensão Sinais de mudança de direção do guiador
- (7). Farol
- (8). Sistema de dobragem
- (9). Porta de carregamento e disjuntor
- (10). Roda da frente e motor
- (11). Plataforma (sinais de mudança de direção na traseira da plataforma > apenas no modelo 100a / 100a sport)
- (12). Travão de disco
- (13). Luzes traseiras e dos travões

A imagem acima pode não corresponder ao seu modelo.

VISUALIZAR :

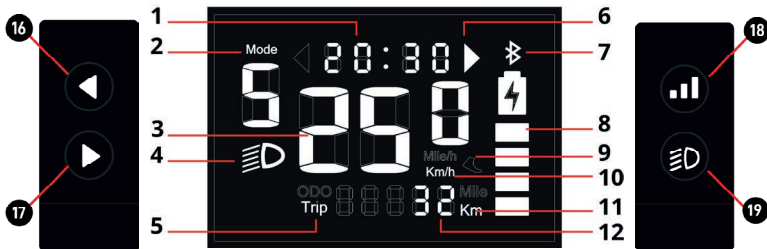

- (1). Indicador de tempo (2). Modo de assistência selecionado (5 modos disponíveis) (3). Velocidade instantânea (o indicador do código de erro é apresentado aqui) (4). Indicador de ativação dos faróis (5). Quilometragem percorrida (TRIP), quilometragem total (ODO) (6). Indicador de mudança de direção (7). Indicador Bluetooth (apresentado quando o dispositivo está ligado) (8). Indicador do nível da bateria (9). Indicador do modo pedestre (10). Unidade de velocidade selecionada (11). Unidade de viagem selecionada (12). VIAGEM / ODO

Os botões seguintes podem mudar consoante o modelo:

- (16). Luz de mudança de direção à esquerda (SÓ no modelo 100a/100a sport) (17). Luz de viragem à direita (SÓ no modelo 100a/100a sport) (18). Botão de mudança de velocidade (19). Botão das luzes

CONTROLOS:

- Para ativar, desativar ou mudar as luzes, pressione brevemente o botão das luzes (19).
- Para entrar no modo de visualização ODO e TRIP, prima durante 3 segundos o botão das luzes (19).
- Para ligar e desligar o aparelho: utilizar a chave de arranque fornecida com o aparelho. O aparelho desliga-se automaticamente após 180 segundos de inatividade.
- Para mudar o modo de velocidade do aparelho: premir brevemente o botão de mudança de velocidade (18).
- Para reiniciar o TRIP, prima durante 3 segundos o botão de mudança de velocidade (18).
- Para ligar o pisca-pisca direito, prima brevemente o botão (17). Luz de viragem à direita. Prima 3 seg. para duplicar o sinal luminoso.
- Para ligar o indicador de direção esquerdo, prima brevemente o botão (16). Luz de viragem à direita. Prima 3 segundos para duplicar o sinal das luzes.
- Para acertar a hora, ligar via Bluetooth à APP yeep.me MOBILITY. A hora será actualizada automaticamente.

A aplicação permite-lhe modificar numerosas opções, como a definição do modo INDIVIDUAL.

MODOS DE VELOCIDADE:

Existem 5 modos de velocidade:

- Modo 1, modo (P) PEDESTRE, limitado a 6 km/h.
- Modo 2, modo (E) ECO, limitado a 15 km/h.
- Modo 3, modo (C) COMFORT, limitado a 25 km/h.
- Modo 4, modo (S) SPORT, limitado a 25 km/h : Utilizar a potência máxima do motor
- Modo 5, modo (I) INDIVIDUAL, limitado a 25 km/h : Utilize a aplicação bluetooth para personalizar o seu modo como desejar. (potência e velocidade)

Informação: Para conduzir com segurança e em conformidade com as regulamentações locais, deve ajustar a sua velocidade utilizando os indicadores de modo.

Quando utiliza o modo 1, a sua velocidade é limitada a 6 km/h (velocidade máxima permitida nos passeios de algumas cidades. É da responsabilidade do utilizador verificar os regulamentos locais).

O modo 2 permite-lhe limitar a velocidade a 15 km/h.

Os modos 3,4 e 5 permitem-lhe circular até 25 km/h, dependendo do seu peso.

Também pode verificar a sua velocidade utilizando equipamento adicional, como um smartphone ou outro dispositivo.

3.2. DESEMBALAGEM E MONTAGEM DO APARELHO

Para desembalar o produto, é aconselhável dispor de uma superfície livre e suficientemente ampla para desembalar e preparar o aparelho. Retire o aparelho da embalagem, tendo o cuidado de não se ferir nem danificar outros produtos ou o ambiente circundante. Peça ajuda a alguém se o produto for demasiado pesado para o manusear sozinho (o peso do aparelho está indicado na embalagem).

Antes de utilizar o produto, pode ser necessário montar as pegas ou o travão do seu aparelho. Para tal, desdobre o aparelho (ver secções seguintes) e instale a alavanca do travão nas pegas, de acordo com as instruções seguintes:

Um adulto deve desembalar e montar o aparelho.

1. Antes de aparafusar as pegas, instalar a alavanca do travão do lado esquerdo e ajustar a posição da alavanca do travão aparafusando-a depois de as pegas estarem instaladas.
2. Utilize as marcações nos punhos para o ajudar. R marca o punho direito e L marca o punho esquerdo.

3.3. DOBRAR/DESDOBRAR O APARELHO

O aparelho pode ser dobrado e desdobrado facilmente graças à alavanca de dobragem/desdobragem (8). Esta operação deve ser efectuada sempre com cuidado, para evitar que o aparelho fique entalado ou preso.

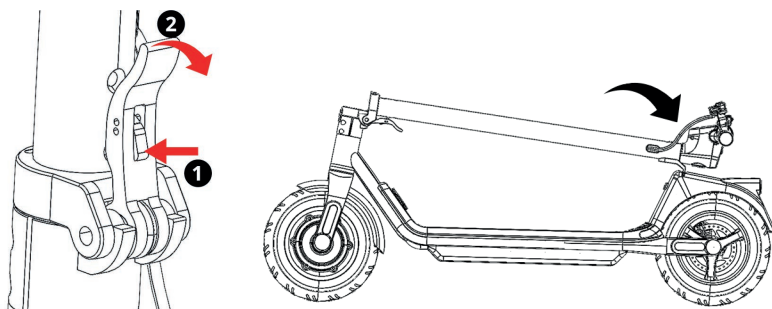

Dobragem

1. Coloque o aparelho à sua frente numa posição horizontal.
2. Utilize o botão (1), para cima e, em seguida, baixe a alavanca (2), como indicado na imagem acima.
3. Baixe a armação do aparelho em 90 graus até chegar ao guarda-lamas e, em seguida, fixe a armação no mesmo.

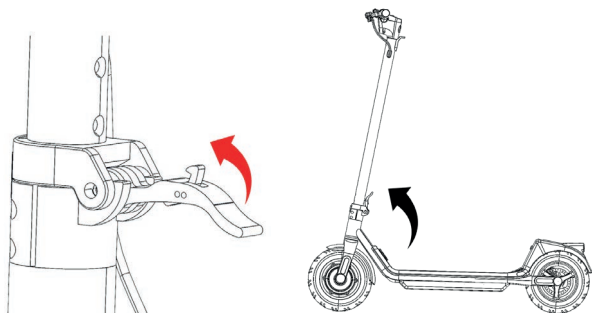

Desdobramento

1. Utilize o botão na frente do guarda-lamas para desbloquear o avanço.
2. Volte a colocar o avanço na sua posição original.
3. Levante a alavanca do sistema de dobragem até esta se recolher para o avanço. Deve ouvir um clique de bloqueio.

3.6 CARREGAR E INDICADOR DA BATERIA

Carregue a bateria antes da primeira utilização. Para tal, queira carregar o aparelho utilizando o **carregador fornecido**.

AVISO: Todas as operações de carregamento devem ser efectuadas com o carregador original (número de peça do carregador indicado na secção "CONTEÚDO E DADOS TÉCNICOS") fornecido com a unidade.

O cabo flexível externo deste transformador não pode ser substituído; se o cabo estiver danificado, o transformador deve ser eliminado.

Em caso de dúvida, perda ou mau funcionamento, não carregue o aparelho com outro carregador. Deve obter um novo carregador junto do seu revendedor. O e-mail do suporte a contactar encontra-se na última página do manual de garantia.

BOTÃO DO INTERRUPTOR DA BATERIA:

O aparelho está equipado com um interruptor de bateria localizado ao lado da porta de carregamento que tem 2 funções:

1. Guarde a bateria quando o produto estiver desligado.
2. Aja como um segundo dispositivo de segurança no caso de um arranque accidental, utilizando o botão ON/OFF no guidador.

ATENÇÃO: O interruptor da bateria terá de ser reativado para reiniciar o dispositivo.

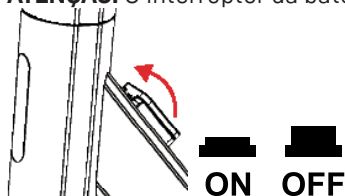

Botão interruptor de bateria (armazenamento a longo prazo):

ATENÇÃO: A bateria descarrega mesmo quando o produto está desligado. Este botão reduz o consumo de energia quando o produto é desligado para preservar a bateria por mais tempo. No entanto, deve recarregar regularmente o seu aparelho, tal como descrito neste manual. Em qualquer posição, este botão não impede que o produto seja carregado. Deve estar na posição ON para que o aparelho possa funcionar. Também oferece segurança adicional contra arranque involuntário.

NOTA: Recomendamos que utilize o interruptor da bateria se não for utilizar o aparelho durante um período prolongado (mais de 7 dias). Se a bateria não for recarregada mensalmente ou não for desligada pelo interruptor da bateria, a bateria pode entrar em sono profundo e ser danificada. Os danos e reparações que isto possa causar não estão cobertos pela garantia de conformidade.

ATENÇÃO: O aparelho deve ser desdobrado durante o carregamento e colocado no suporte para não danificar a tomada de carregamento.

1. Remova a tampa da porta de carregamento e certifique-se de que o conector de carregamento se encontra sem água ou outros líquidos que possam causar um curto-circuito ou impedir que a ficha do carregador seja ligada de forma adequada e segura. Seguidamente, ligue o terminal do cabo de carregamento à porta de carregamento **(7) ANTES** de ligar o outro terminal à fonte de alimentação. Certifique-se sempre de que liga primeiro o carregador ao aparelho de forma correta, seguindo os dispositivos de verificação **ANTES** de ligar a ficha à rede elétrica.
2. A luz indicadora do carregador fica vermelha durante o carregamento.
3. A luz indicadora do carregador fica verde após a conclusão do carregamento.
4. Quando o carregamento estiver concluído, desligue primeiro a ficha de alimentação o e, em seguida, desligue o conector do carregador do aparelho. Por fim, feche a tampa com segurança para evitar que líquido ou outro objeto entre no conector de carregamento.

3.6 COMO USAR O APARELHO (ler antes da primeira utilização)

UTILIZE CAPACETE

Recomendamos vivamente que se equipe com pelo menos um capacete antes de subir na máquina, que deve estar em conformidade com as normas sobre equipamentos de proteção individual e que devem ser fixados.

AVISO: O aparelho não deve ser utilizado fora das áreas permitidas pelos regulamentos.

ATENÇÃO: O utilizador deve cumprir os requisitos dos regulamentos nacionais quando o equipamento é utilizado em vias públicas, incluindo o cumprimento das regras de trânsito.

ATENÇÃO: É proibido usar fones de ouvido ou qualquer dispositivo que possa emitir

som no ouvido, ou usar um telefone de mão.

O uso de um colete retrorrefletor certificado é obrigatório para todos os utilizadores que viajam fora das áreas construídas, à noite ou quando a visibilidade é insuficiente. O fabricante declina qualquer responsabilidade caso o operador não cumpra as normas em vigor.

ATENÇÃO: é essencial desligar o carregador do aparelho antes de ligá-lo ou inicializá-lo.

1. Insira a chave de ignição e gire-a para a direita para ligar o aparelho.

2. IGNIÇÃO ASSISTIDA: enquanto segura o guidador com as duas mãos, dê um passo à frente colocando um pé na plataforma enquanto empurra o solo com o segundo pé. Acione progressivamente o acelerador para iniciar a assistência elétrica do aparelho.

3. Assim que a assistência elétrica entrar em ação, pode colocar o segundo pé na plataforma.

IMPORTANTE: A plataforma está equipada com um dispositivo antiderrapante, no entanto é aconselhável verificar se a aderência é a adequada antes e durante qualquer utilização. A presença de água, gordura, neve, terra... na plataforma ou nos sapatos pode resultar na perda de aderência e afetar a segurança.

4. A unidade tem 3 modos de velocidade. Consulte a seção "3.1 Consulte "Visão geral do dispositivo" para ver quais são os indicadores de modo de velocidade ativos e como alterá-los.

5. Para parar, trave progressivamente com a alavanca do travões ou outros dispositivos dependendo do modelo; então, quando estiver quase parado, coloque um pé no chão para recuperar o equilíbrio. Finalmente desça totalmente quando o aparelho estiver totalmente parado.

3.7 LIMITES DE VELOCIDADE

O produto é concebido para viajar a uma velocidade máxima de 25 km/h.

No entanto, certifique-se de que observa as restrições à utilização do seu produto em conformidade com os regulamentos de segurança rodoviária aplicáveis no seu país.

3.8 PESO DO CONDUTOR

O peso do condutor não deve exceder os 120 kg.

Nota: A não observância deste limite de peso aumenta o risco de queda ou danos ao produto.

4. MANUTENÇÃO E LIMPEZA

4.1 BATERIA

Uma bateria de lítio perde capacidade ao longo dos ciclos de carga e descarga durante a sua vida útil. A noção de "ciclo de vida" existe nas baterias de lítio (aproximadamente 300 numa trotinete, por exemplo). Ou seja, a partir de 300 ciclos de carga e descarga COMPLETOS, a bateria começará a perder a sua capacidade (exemplo dos smartphones).

Esta perda parcial de capacidade não impede que a bateria funcione, mas afeta o seu desempenho e, nomeadamente, a sua autonomia.

É imperativo que o aparelho seja utilizado e sobretudo que a sua bateria seja carregada pelo menos uma vez por mês: com efeito, uma bateria de lítio descarrega-se sozinha, mesmo quando o produto se encontra desligado. Por este motivo, uma bateria que não seja recarregada durante várias semanas ou menos poderá perder capacidade e tornar-se impossível a sua recarga.

Além disso, é possível recarregar uma bateria de lítio após cada utilização porque não há efeito de memória.

ATENÇÃO: a bateria deve ser carregada apenas em espaços interiores ou numa sala protegida de intempéries (chuva, neve, calor excessivo, etc.)

BOTÃO DO INTERRUPTOR DA BATERIA:

O aparelho está equipado com um interruptor de bateria localizado ao lado da porta de carregamento que tem 2 funções:

1. Guarde a bateria quando o produto estiver desligado.
2. Aja como um segundo dispositivo de segurança no caso de um arranque acidental, utilizando o botão ON/OFF no guiador.

ATENÇÃO: O interruptor da bateria terá de ser reativado para reiniciar o dispositivo.

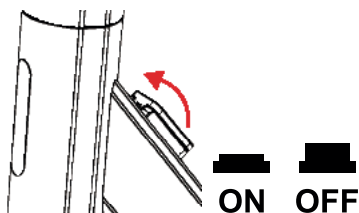

Botão interruptor de bateria (armazenamento a longo prazo)

A bateria descarrega mesmo quando o produto está desligado. Este botão reduz o consumo de energia quando o produto é desligado para preservar a bateria por mais tempo. No entanto, deve recarregar regularmente o seu aparelho, tal como descrito neste manual. Em qualquer posição, este botão não impede que o produto seja carregado. Deve estar na posição ON para que o aparelho possa funcionar. Também

A fim de preservar o melhor possível a bateria do seu aparelho, eis alguns avisos e conselhos de utilização:

- Não desligue o carregador até que a bateria esteja totalmente carregada.
- Armazene o produto com a bateria num local fresco (temperatura > 0 °C) o mais próximo possível de 15 °C. Atenção, pois o calor excessivo também danifica a bateria.
- Evite descargas profundas.
- Evite recargas a quente. Deixe o aparelho descansar durante 15 minutos a 1 hora após a utilização antes de voltar a carregá-lo.
- Evite sobrecargas. Não deixe o carregador ligado durante mais de 24 horas, pois irá aquecer desnecessariamente.

Observação: recomendamos o carregamento da bateria em caso de não utilização, após cada utilização e pelo menos uma vez por mês.

Importante: quando restar apenas um quarto da bateria, se a sua viagem até ao ponto de carregamento não for curto, recomendamos a troca para o modo económico.

Recomendação: ao conduzir, o indicador do nível da bateria no ecrã pode diminuir instantaneamente dependendo do seu modo de condução (uso intenso do acelerador, condução em subidas, temperatura exterior inferior a 10 °C ...). Saiba que o nível real da bateria será exibido com maior precisão quando o aparelho estiver parado.

4.2 INSPEÇÃO E MANUTENÇÃO DO SEU APARELHO

O seu produto necessita de uma inspeção e manutenção de rotina.

Este capítulo descreve as etapas de manutenção e de funcionamento.

Antes de realizar as seguintes operações, certifique-se de que a alimentação se encontra desligada e que o cabo de carregamento se encontra desligado.

MANUTENÇÃO E PEÇAS DE REPOSIÇÃO:

O seu aparelho requer manutenção regular para sua segurança, mas também para aumentar sua vida útil. É importante verificar periodicamente as peças mecânicas para garantir que as peças gastas ou desgastadas sejam substituídas, se necessário.

ATENÇÃO: Ao substituir componentes é importante usar peças originais para manter o desempenho e a confiabilidade da unidade. Apenas as peças do fabricante são consideradas originais.

ATENÇÃO: O utilizador é responsável pela compra e utilização de produtos falsificados, que podem resultar em danos ao produto, à pessoa ou ao meio ambiente.

Certifique-se de que utiliza peças de reposição adequadas para rodas, componentes de transmissão e diversas peças do sistema de travagem. Em caso de necessidade ou pergunta, por favor contacte o departamento de serviço.

O fabricante não pode ser responsabilizado por uso indevido ou montagem incorreta.

Antes de cada utilização do aparelho, verifique cuidadosamente:

- O aperto dos punhos.
- O bom funcionamento das rodas levantando o aparelho e fazendo-as girar vazias;
- A coluna, o tubo de direção, nada deve impedi-las de girar. Todo o sistema de direção deve ser ajustado corretamente e todos os elementos de ligação e parafusos apertados e em boas condições;
- Aperte os parafusos da roda dianteira, roda traseira, amortecedores, capô e aperte se necessário. As vibrações causadas pelo funcionamento do aparelho estão na origem dessas necessidades de ajuste;
- Desgaste dos pneus. A pressão dos pneus se o aparelho estiver equipado com rodas insufláveis e insuflar assim que necessário com a ajuda de uma bomba de bicicleta ou equivalente;
- Travões, guarnições dos tambores, pastilhas dos travões, travão de pé dependendo do equipamento do aparelho. Se o aparelho estiver equipado com travões mecânicos (disco, tambor, pedal...), certifique-se de que não estão em atrito por tensão de cabos ou outro problema, pois isso causaria uma desaceleração, impedindo a máquina de circular normalmente. Além disso, o aquecimento dos travões pode afetar a sua eficiência.
- O bom funcionamento do travão eletrónico, se o aparelho estiver equipado com um. Se após as várias operações de reaperto, perceber que há uma folga que pode afetar uma condução segura, se surgir um ruído invulgar ou se for visível um defeito de fluidez for visível, pare de utilizar o aparelho e entre em contacto com o revendedor para obter mais informações ou para agendar uma intervenção. Se o produto, um componente ou a bateria estiverem deteriorados, contacte um centro de assistência autorizado para reparação ou reciclagem do seu produto.

MANUTENÇÃO E VERIFICAÇÃO PERIÓDICAS:

CARREGADOR

Confirmar se o cabo do carregador não se encontra danificado nem os fios estão expostos, para evitar curto-circuitos. As tomadas de entrada e saída não devem estar danificadas ou deformadas.

Ao utilizá-lo, é importante seguir as instruções na etiqueta do carregador de bateria.

ATENÇÃO: Utilize apenas **o carregador fornecido com o produto.**

TRAVÕES

Antes de cada utilização, verifique se os travões estão em perfeito estado de funcionamento. Verifique regularmente a travagem para prevenir acidentes devidos a um mau funcionamento dos travões.

A alavanca do travão (dependendo do modelo) não deve entrar em contacto com o guiador e os cabos não devem ser sujeitos a caminhos de ângulo fechado para que os cabos funcionem com o mínimo de atrito. Os cabos danificados, desgastados ou enferrujados devem ser substituídos imediatamente.



ATENÇÃO: A superfície dos travões pode ficar extremamente quente ou ardente durante e após a operação. Poderá sofrer queimaduras se entrar em contato com essas superfícies quentes.

AVISO: Em tempo chuvoso ou molhado, as distâncias de travagem são alargadas.

VIBRAÇÕES

Ao utilizar uma trotinete eléctrica, podem ocorrer vibrações devido a uma variedade de factores, tais como a qualidade da superfície da estrada, o estado dos pneus, a velocidade da trotinete e a qualidade da suspensão. Estradas irregulares ou irregulares, pneus mal cheios ou danificados, velocidades elevadas e suspensão deficiente podem contribuir para a vibração da unidade.

CABOS

Verifique se os terminais dos cabos não se encontram soltos ou quebrados.

PARAFUSOS

Verifique os parafusos nas peças principais, e certifique-se de que são apertados regularmente. As vibrações do aparelho durante a condução ocasionam vibrações que desapertam os parafusos.

4.3 LIMPEZA DO SEU APARELHO

Siga estas orientações e precauções para proceder à limpeza do aparelho:

- Antes da limpeza, desligue todos os cabos de carregamento do aparelho.
- Nunca o mergulhe em água;
- nunca utilize uma máquina de alta pressão, jato de água ou qualquer outro aparelho e método de lavagem que permita que a água penetre no interior do aparelho;
- Limpe o aparelho com uma esponja levemente humedecida ou pano macio, evitando os conectores e botões e tendo o cuidado de não permitir a entrada de água nas tomadas, circuitos ou interior do produto.
- Não coloque água ou produtos de limpeza líquidos diretamente no produto para limpá-lo;
- Não utilize produtos abrasivos ou solventes que possam danificar a pintura do aparelho.
- Tenha cuidado ao limpar e enxugar as peças de plástico.
- Não utilize produtos abrasivos ou solventes para limpar peças metálicas ou de plástico.

4.4 GARDE O SEU APARELHO

- Recarregue completamente o seu produto antes de armazená-lo.
- Guarde o seu produto em local fechado, não exposto às intempéries, em local limpo e seco, com temperatura ambiente entre 0 °C e 40 °C.

5. PERGUNTAS FREQUENTES (“FAQ”), GARANTIA & CONFORMIDADE

5.1. PERGUNTAS FREQUENTES

Se o seu aparelho não desbloqueia:

Verifique se o botão de desbloqueio se move e se não está danificado. Verifique se todo o mecanismo está limpo antes de qualquer outra tentativa de dobrar/desdobrar. Se o problema persistir, entre em contacto com um centro autorizado para proceder à reparação.

O seu dispositivo não se liga

Verifique se o botão LIGAR/DESLIGAR não está danificado e recarregue o dispositivo antes de tentar novamente.

O seu aparelho não carrega

Verifique se as ligações do produto e do carregador original não estão danificados. Para identificar se o carregador ou dispositivo está defeituoso, verifique se o indicador de carga do carregador está aceso corretamente. Quando o carregador está ligado à rede elétrica e ao produto, a luz indicadora pode ser:

- **VERMELHO:** sem piscar (significa que o aparelho está a carregar)
- **VERDE:** significa que o aparelho está carregado.
- **VERMELHO – VERDE:** a piscar de forma alternada. Isso pode acontecer quando a bateria está muito fraca. Aguarde 15 minutos e mantenha-se por perto. Se a luz ficar vermelha, o carregamento normal foi iniciado.

Se o LED continuar a piscar, existe um problema com o carregador ou com o produto (bateria, conector, etc.).

Se o problema persistir, entre em contacto com um centro autorizado para proceder à reparação.

Se o aparelho funcionar de forma irregular:

Tal pode acontecer se exigir muito do motor quando a bateria não estiver totalmente carregada. Em seguida, é necessário utilizar o acelerador de forma mais ligeira e, sobretudo, verificar se a bateria está bem carregada.

5.2. GARANTIA

Para todas as informações sobre as condições de garantia e limites de responsabilidade, consulte o manual de garantia fornecido ou consulte-o online usando o código QR na última página ou online em download.yeep.me

5.3. CONFORMIDADE CE

A Declaração de Conformidade CE contém as seguintes informações: nome e endereço do fabricante, signatário, descrição e identificação da máquina, bem como todas as directivas e normas harmonizadas aplicáveis a este dispositivo.

Para toda esta informação, consulte o documento fornecido na embalagem, ou consulte-o online usando o código QR na última página ou online em download.yeep.me

6. CÓDIGOS DE ERROS

E1	Falha de comunicação
E2	Falha no fio da fase do motor
E3	Falha na alavanca do travão
E4	Sobretensão da bateria
E5	Falha de subtensão da bateria
E6	Falha do controlador
E7	Falha do acelerador
E8	Falha na sala
E9	Proteção contra sobreaquecimento do motor
E10	Sobreaquecimento do controlador
E11	Sobreintensidade do controlador
E15	Deteção de capotamento
E16	Bloqueio da cabina

YE.P.M.E



ELEKTRISCHE SCOOTER yeep.me A series

Lees deze handleiding zorgvuldig voor het eerste gebruik.

Originele handleiding

Dank u voor uw aankoop.
Welkom bij yeep.me!

NL

Inhoud

1. VEILIGHEIDSINSTRUCTIES	126
2. INHOUD EN TECHNISCHE GEGEVENS	131
3. GEBRUIK	133
4. ONDERHOUD EN REINIGING	139
5. FAQ, GARANTIE & CONFORMITEIT	143
6. FOUTCODES	144

Lees de gebruiksaanwijzing zorgvuldig door voordat u het product gebruikt. Deze zal u helpen dit product en de prestaties en functionaliteit correct te begrijpen, te gebruiken en te onderhouden.

Bewaar deze handleiding voor toekomstig gebruik. Als u het product doorgeeft, zorg er dan voor dat u de handleiding ook doorgeeft.

NL 1. VEILIGHEIDSINSTRUCTIES

1. Dit apparaat is ontworpen om zich individueel te verplaatsen, voor adolescenten en volwassenen.

Gebruik, reiniging, onderhoud of om het even welke handeling aan het apparaat mogen niet worden uitgevoerd door kinderen jonger dan 12 jaar.

Dit apparaat kan worden gebruikt door kinderen van 12 jaar of ouder en door personen met verminderde fysieke, sensorische of mentale capaciteiten of zonder ervaring of kennis, als ze goed worden begeleid of als ze instructies hebben gekregen over het veilige gebruik van het apparaat en als de mogelijke risico's werden begrepen. Kinderen mogen niet met het apparaat spelen. Reiniging en onderhoud door de gebruiker mogen niet door kinderen zonder toezicht worden uitgevoerd. Het is de verantwoordelijkheid van de ouders en men mag een kind nooit zonder toezicht achterlaten bij het gebruik van dit apparaat. Het product moet buiten het bereik van kinderen worden bewaard.

De lader mag worden gebruikt door kinderen vanaf 8 jaar en door personen met beperkte fysieke, zintuiglijke of mentale vermogens of met gebrek aan ervaring of kennis, indien zij onder toezicht staan of instructies hebben gekregen over het veilige gebruik van het apparaat en zich bewust zijn van de risico's die daaraan zijn verbonden. Kinderen mogen niet met het toestel spelen. Reiniging en onderhoud door de gebruiker mogen niet worden uitgevoerd door kinderen zonder toezicht. Gebruik alleen de lader die bij het product is geleverd.

Vervoer geen andere persoon, inclusief een of meerdere kinderen of eigendommen. Het overschrijden van de gewichtslimiet kan letsel en schade aan het apparaat veroorzaken. Het gewicht van de gebruiker betekent niet dat zijn grootte geschikt is om de controle over het apparaat te behouden.

2. Het is een apparaat voor individuele verplaatsing. Het is dus geen apparaat dat is ontworpen voor wedstrijden, extreme sporten en het mag nooit in een skatepark worden gebruikt. U mag het niet gebruiken om trappen op of af te rijden, sprongen te maken, obstakels te overwinnen, trucs uit te voeren of gevaarlijke handelingen te verrichten. Dit apparaat is geen speelgoed of fitnessaccessoire.

Dit product is niet ontworpen voor gebruik voor professionele of commerciële doeleinden, zoals: verhuur, een wagenpark, zakenreizen.

3. Dit apparaat moet met zorg worden bediend op een vlakke, schone, droge, grind- en vetvrije ondergrond, omdat het apparaat wrijving tussen de wielen en de grond nodig heeft om te kunnen bewegen. Vermijd obstakels, gaten, hobbels en rioolroosters die ongelukken kunnen veroorzaken. Rem af op verkeersdrempels.

Houd afstand van andere weggebruikers en respecteer de verkeersregels. U bent

niet immuun voor de risico's van het gedrag van andere gebruikers. Anticipeer op obstakels en verkeer met een aangepaste snelheid. De remafstand is gecorrigeerd aan uw snelheid. Vermijd plotselinge manoeuvres en remmen; de machine kan wegglijden, zijn evenwicht verliezen of zelfs vallen, zelfs op een gladde, vlakke ondergrond. Let ook op de remweg bij nat weer en/of op een nat wegdek. Hetzelfde geldt voor voetgangers die kunnen oversteken zonder u te zien. U moet altijd zeer waakzaam zijn en uit de buurt blijven van andere voetgangers en weggebruikers. Op trottoirs, voetgangersgebieden, gebouwen of andere voor voetgangers bestemde plaatsen moet u zich met uw scooter in de hand voortbewegen. **WAARSCHUWING!** Gebruik het product nooit buiten de door de regelgeving toegestane gebieden.

Zorg ervoor dat u uw aanwezigheid kenbaar maakt wanneer u een fietser of voetganger nadert die u mogelijk niet heeft gezien of gehoord. Dit product geeft geen geluidsniveau hoger dan 80dB.

4. Let op! Dit apparaat is ontworpen voor gebruik buitenshuis. Het is uw verantwoordelijkheid om de geldende voorschriften voor en op de plaats van gebruik op openbare of particuliere wegen te kennen en na te leven.

5. Voer de leerperiode van het apparaat uit op een open en vlakke plaats zonder al te veel gebruikers om u heen en zorg ervoor dat u een beschermende helm draagt. Als u zich met dit apparaat verplaatst, dient u altijd stevige schoenen en een broek te dragen. Gebruik dit apparaat niet met blote voeten of met open sandalen. Draag geen kleding die te los zit of met koorden of hangende stropdassen, sjaals, enz., die zouden kunnen worden gegrepen door de rotatie van het wiel. Dit kan het risico op verstikking, vallen en/of botsen met zich meebrengen.

6. Trap niet op het gaspedaal als u loopt terwijl u de step duwt of zorg ervoor dat u deze eerst heeft uitgeschakeld.

7. Rijd niet in regen, sneeuw, plassen, modder of een andere natte plek met meer dan 2 cm water op de grond waardoor water in het toestel zou kunnen sijpelen. Volg de instructies in het hoofdstuk "ONDERHOUD EN REINIGING" om uw toestel te reinigen.

Gebruik dit apparaat niet bij slecht zicht. Als u 's nachts of bij donker weer rijdt, is het raadzaam om retro-reflecterende kleding of uitrusting te dragen (bijvoorbeeld een vest, een armband, ...). Naast deze aanbeveling dient u de verplichtingen te raadplegen die van kracht zijn in de plaats en het land van gebruik met betrekking tot de apparatuur.

8. Gebruik dit apparaat niet als u onder invloed bent van alcohol of drugs. Voor uw veiligheid is dergelijk gebruik ten strengste verboden.

9. Laat het product niet achter binnen het bereik van iemand die het product kan starten zonder toestemming van de hoofdgebruiker of zonder informatie en voorkennis van deze maatregelen/instructies aangaande veiligheid en gebruik.

Als u dit apparaat aan iemand uitleent, zorg er dan voor dat deze persoon weet hoe hij het moet gebruiken en leg al deze veiligheidsinstructies uit. U moet hem eraan herinneren zich aan de verkeersregels te houden en geschikte veiligheidsuitrusting te dragen.

Om een ongeautoriseerd gebruik te voorkomen, dient u het startmechanisme met sleutel te gebruiken door de sleutel tussen elk gebruik te verwijderen om opzettelijk of onbedoeld opstarten of verkeerd gebruik te voorkomen.

10. Dit apparaat moet worden uitgeschakeld voordat het wordt opgevouwen en opgeborgen. Zie hiervoor het gedeelte "Gebruikersgids van het apparaat" van deze handleiding.

Omdat het toestel vrij beweegbaar is, dient u het toestel plat en op een handige plaats op te bergen wanneer u het niet gebruikt, om ongeoorloofd gebruik of onbedoelde verplaatsing als gevolg van het gewicht te voorkomen.

11. Controleer het toestel voor elk gebruik. Als u losse onderdelen, een bijna lege batterij, lekke banden, overmatige slijtage, vreemde geluiden, storingen of iets anders abnormaals opmerkt, stop dan onmiddellijk met het rijden op het apparaat en zoek professionele hulp.

Als het toestel is uitgerust met mechanische remmen, moet u ervoor zorgen dat deze niet worden beschadigd door kabelspanning of andere problemen, omdat dit ertoe leidt dat het toestel vertraagt en niet normaal werkt.

Ook oververhitting van de remmen kan hun doeltreffendheid aantasten. Controleer voor elk gebruik of het stuursysteem goed is afgesteld en of alle verbindingen en bouten vastzitten en in goede staat zijn. Als u na het aandraaien van de bouten merkt dat er speling is die het veilig rijden kan beïnvloeden, neem dan contact op met uw dealer voor meer informatie of service.

Controleer of alle veiligheidsvoorzieningen (remmen, verlichting) goed werken. Het vouwsysteemapparaat moet goed vergrendeld zijn in de verticale rijstand.

Het dragen van een elektrische scooter met de hand vereist een goede houding en een juiste behandeling om letsel te voorkomen. Het is belangrijk om rechtop te staan, beide handen te gebruiken om de scooter op te tillen, het stuur stevig vast te houden en de scooter dicht bij uw lichaam te houden om te voorkomen dat u andere mensen of voorwerpen raakt. Het gebruik van een schouderriem om het gewicht te verdelen kan ook nuttig zijn, en het wordt aanbevolen om zo nodig pauzes te nemen.

12. GEBRUIK HET APPARAAT NIET EN LAAD DE ACCU NIET OP ONDER DE VOLGENDE OMSTANDIGHEDEN:

- Het product is beschadigd.
 - De accu geeft een abnormale geur en warmte af.
 - De remhendels, andere rem- of veiligheidsvoorzieningen (lichten) zijn beschadigd.
- Stop met het gebruik en raak geen vloeistof aan die uit het apparaat komt in geval van een lekkage. De accu van het apparaat mag nooit worden blootgesteld aan overmatige hitte.

13. De accu mag niet door de gebruiker worden vervangen. Raadpleeg de klantendienst van uw dealer of het merk voor elke wijziging/onderhoud van het apparaat.

14. Zowel de accu als de batterijen moeten op de juiste manier worden afgevoerd. Als het niet lukt om uw product terug te sturen naar uw dealer, plaats het dan in daarvoor bestemde containers (raadpleeg de klantendienst van het merk voor meer informatie) om het milieu te beschermen.

15. Elke opening van het apparaat of het product kan een wijziging van de veiligheid veroorzaken waarvoor het merk niet verantwoordelijk is. Het is ook belangrijk op te merken dat deze opening de garantie van genoemd apparaat of product ongeldig maakt. Als u toch reparaties aan uw apparaat of product wilt uitvoeren, wijst het merk alle verantwoordelijkheid af voor de betrouwbaarheid van de reparatie en van de eventuele schade die met deze reparatie gepaard gaat. Elk ongeval dat zich zou kunnen voordoen na deze reparatie valt niet onder de verantwoordelijkheid van het merk. Neem bij twijfel of als u hulp nodig heeft contact op met een geautoriseerde dealer of de klantenservice van het merk.

Pictogram	Betekenis
	Lees de gebruiksaanwijzing altijd aandachtig door.
	Het uitroepteken in een gelijkzijdige driehoek geeft aan dat er in de gebruikershandleiding van het apparaat belangrijke instructies voor gebruik en onderhoud (onderhoud en reparatie) staan.
	Dit apparaat mag niet in contact komen met water. Bewaar het apparaat niet op een vochtige plaats.
	Het bliksempictogram in een gelijkzijdige driehoek geeft de aanwezigheid aan van "gevaarlijke spanning" in het apparaat van voldoende waarde om een risico op elektrische schokken te vormen.
	Dit symbool geeft aan dat dit apparaat is voorzien van dubbele elektrische isolatie tussen de (gevaarlijke) spanning van de stroombron en de voor de gebruiker toegankelijke onderdelen.
	Let op! Beschermende uitrusting inclusief polsbeschermers, handschoenen, kniebeschermers, helm en elleboogbeschermers moeten worden gedragen.
	De elektrische en elektronische apparatuur moet apart worden gesorteerd en afgevoerd. Gooi elektrische en elektronische apparatuur niet weg bij het normale, ongesorteerde huisvuil, maar breng het naar een selectief sorteercentrum.
	Deze markering wordt op het typeplaatje gebruikt om aan te geven dat de apparatuur alleen op gelijkstroom werkt of om de bijbehorende aansluitingen te identificeren.
	Deze markering wordt gebruikt om het elektronische apparaat te identificeren dat de transformator en het elektronische circuit omvat, dat elektrische energie omzet in een of meer uitgangconnectoren.
	Deze markering wordt gebruikt om het elektronische apparaat te identificeren dat de de transformator en het elektronische circuit dat elektrische energie omzet in een of meer uitgangconnectoren.
	Dit symbool geeft aan dat de referentie van de lader in de gebruikershandleiding staat.

2. INHOUD EN TECHNISCHE GEGEVENS

Dit pakket bevat:

- Elektrische step yeeep.me A series
- Gereedschap
- Originele netlader
- Start sleutels (2 sleutels meegeleverd)
- Handleiding
- Handleiding garantie
- CE-verklaring
- Garantiekaart **TE BEWAREN** (ze bevat het serienummer van het apparaat en de fabricagedatum, essentiële informatie voor de garantie van het apparaat)

Technische specificaties Modellen uit de A-serie :

	85a start	85a	100a start	100a	100a sport
Batterij	5.2Ah 36V	7.8Ah 36V	7.8Ah 36V	10.4Ah 36V	13.5Ah 36V
Oplaadtijd	3-4 h	5-6 h	5-6 h	5-6 h	7-8 h
Autonomie	15- 20km*	25- 30km*	25- 30km*	35- 40km*	50- 55km*
Snelheid	25 km/h max*	25 km/h max*	25 km/h max*	25 km/h max*	25 km/h max*
Wielmaten	8.5"	8.5"	10"	10"	10"
Motor	(0.25kW) 250W	(0.25kW) 250W	(0.35kW) 350W	(0.35kW) 350W	(0.5kW) 500W
Max. motor	350W max	350W max	500W max	500W max	750W max
Ingang- uitgang lader	42V 1,5A Plug EU	42V 1,5A Plug EU	42V 1,5A Plug EU	42V 2A Plug EU	42V 2A Plug EU
Verlichting	NO	NO	NO	YES	YES
Max gebruiker gewicht	120 kg	120 kg	120 kg	120 kg	120 kg
Grootte ge- bruiker	140-190cm (min-max)	140-190cm (min-max)	140-190cm (min-max)	140-190cm (min-max)	140-190cm (min-max)
Netto gewicht	17.5kg	17.7kg	19.5kg	19.7kg	19.9kg
Bruto gewicht	19.5kg	19.7kg	22kg	22.5kg	22.7kg
Apparaat afmetingen	L 108 x H 118 x l 54 cm (ont- vouwen) L 108 x H 43,5 x l 54 cm (vouw)		L 115 x H 123 x l 54 cm (ontvouwen) L 115 x H 46,5 x l 54 cm (vouw)		
Afmetingen verpakking	L 112 x H 44,5 x l 18,5 cm		L 118 x H 47,5 x l 18,5 cm		
Kleuren	zilver & zwart	zilver & zwart	zilver & zwart	zilver & zwart	zwart & blauw
Lader aantal	LBC039420015	LBC039420015	LBC039420015	LBC039420020	LBC039420020
Referentie / EAN	YEEP107 / 3700293223410	YEEP108 / 3700293223427	YEEP106 / 3700293223403	YEEP098 / 3700293221089	YEEP099 / 3700293221096

* Over het algemeen worden bereik en snelheid als indicatie gegeven. Deze variëren afhankelijk van het gewicht van de gebruiker en de gebruiksomstandigheden (helling, buitentemperatuur, vochtigheid, snelheid en motorbelasting). Specificaties kunnen veranderen. Deze richtlijnen voor snelheid en actieradius vormen geen contractuele verbintenis van de verkoper of het bedrijf CIBOX INTERACTIVE.

3. GEBRUIK

3.1. OVERZICHT APPARAAT



- (1). Gaspedaal, snelheidsstanden en LED-verlichting
- (2). Display en
- (3). Remhendel
- (4). Richtingaanwijzers (alleen op 100a / 100a sportmodel)
- (5). Startknop
- (6). Hendel richtingaanwijzers
- (7). Koplamp
- (8). Vouwsysteem
- (9). Laadpoort en stroomonderbreker
- (10). Voorwiel en motor
- (11). Platform (Richtingaanwijzers achter op platform > alleen op 100a / 100a sportmodel)
- (12). Schijfrem
- (13). Achter- en remlichten

De bovenstaande afbeelding komt mogelijk niet overeen met uw model.

DISPLAY :

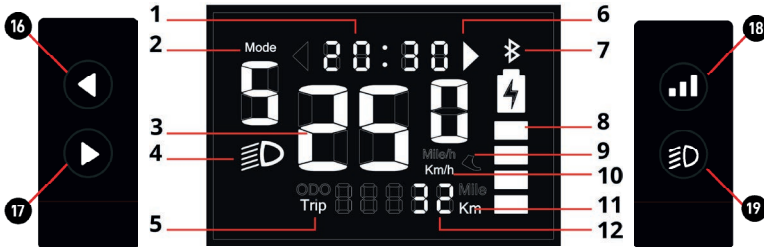

- (1). Tijdindicator (2). Geselecteerde ondersteuningsmodus (5 modi beschikbaar) (3). Momentele snelheid (foutcode-indicator wordt hier weergegeven) (4). Controlelampje koplamp (5). Dagkilometrage (TRIP), totale dagkilometrage (ODO) (6). Richtingaanwijzerindicator (7). Bluetooth-indicator (weergegeven wanneer je apparaat is aangesloten) (8). Batterij-indicator (9). Voetangersmodus-indicator (10). Snelheidseenheid geselecteerd (11). Gekozen trip-eenheid (12). TRIP / ODO

De volgende knoppen kunnen veranderen afhankelijk van het model:

- (16). Linker richtingaanwijzer (ALLEEN op 100a/100a sportmodel) (17). Rechter afslaglicht (ALLEEN op 100a/100a sportmodel) (18). Knop snelheidsverandering (19). Knop verlichting

BEDIENINGEN:

- Druk kort op de lichtknop (19) om de verlichting te activeren, deactiveren of veranderen.
 - Om de ODO- en TRIP-weergavemodus in te schakelen, drukt u 3 seconden op de lichtknop (19).
 - Om het apparaat in en uit te schakelen: gebruik de startsleutel die bij het apparaat wordt geleverd. Het apparaat schakelt automatisch uit na 180 seconden inactiviteit.
 - Om de snelheidsmodus van het apparaat te wijzigen: druk kort op de snelheidswijzigingsknop (18).
 - Om de TRIP te resetten: druk 3 sec op de snelheidswijzigingsknop (18).
 - Om de rechter richtingaanwijzer aan te zetten: druk kort op de knop (17). Rechter richtingaanwijzer. Druk 3 sec. op deze knop om het lichtsignaal te verdubbelen.
 - Druk kort op (16) om de linker richtingaanwijzer aan te zetten. Rechter richtingaanwijzer. Druk 3 seconden op deze knop om de richtingaanwijzer te verdubbelen.
 - Om de tijd in te stellen, maak je via Bluetooth verbinding met de yeep.me MOBILITY APP. De tijd wordt automatisch bijgewerkt.
- Met de applicatie kun je tal van opties wijzigen, zoals de instelling van de INDIVIDUELE modus.

SNELHEIDSSTANDEN:

Er zijn 5 snelheidsstanden:

- Modus 1, modus (P) PEDESTRIAN, beperkt tot 6 km/u.
- Modus 2, (E) ECO-modus, beperkt tot 15 km/u.
- Modus 3, (C) COMFORT-modus, beperkt tot 25 km/u.
- Modus 4, (S) SPORT-modus, beperkt tot 25 km/u: volledig motorvermogen gebruiken.
- Modus 5, (I) INDIVIDUELE modus, beperkt tot 25 km/u: Gebruik de Bluetooth-app om je modus naar wens te personaliseren. (kracht en snelheid)

Informatie: Om veilig en in overeenstemming met de plaatselijke voorschriften te rijden, moet je je snelheid aanpassen met behulp van de modusindicatoren.

In modus 1 is je snelheid beperkt tot 6 km/u (maximumsnelheid toegestaan op trottoirs in sommige steden. Het is de verantwoordelijkheid van de gebruiker om de plaatselijke voorschriften te controleren).

In modus 2 kun je de snelheid beperken tot 15 km/u.

In modus 3, 4 en 5 kun je tot 25 km/u rijden, afhankelijk van je gewicht. Je kunt je snelheid ook controleren met behulp van extra apparatuur zoals een smartphone of een ander apparaat.

3.2. UITPAKKEN EN MONTEREN VAN HET APPARAAT

Om het product uit te pakken, is het aan te raden om een duidelijk oppervlak te hebben dat groot genoeg is om het apparaat uit te pakken en voor te bereiden. Haal het apparaat uit de verpakking en zorg ervoor dat u zich niet verwondt en geen andere

producten of uw omgeving beschadigt. Laat iemand u helpen als het product te zwaar is om alleen te dragen (het gewicht van het apparaat staat op de verpakking).

Voordat u het product gebruikt, moet u mogelijk de handgrepen of de rem op het apparaat monteren. Vouw hiervoor het apparaat uit (zie volgende hoofdstukken) en monteer de remhendel op de handgrepen volgens de volgende instructies:

Een volwassene moet het apparaat uitpakken en in elkaar zetten.

1. Voordat u de handgrepen vastschroeft, installeert u de remhendel aan de linkerkant en past u de positie van de remhendel aan door deze vast te schroeven nadat de handgrepen zijn geïnstalleerd.

2. Gebruik de markeringen op de handvatten om u te helpen. R markeert de rechterhendel en L markeert de linkerhendel.

3.3. HET APPARAAT IN- EN UITVOUWEN

Het apparaat kan gemakkelijk worden in- en uitgeklapt dankzij de inklaphendel (8). U moet deze handeling altijd voorzichtig uitvoeren om te voorkomen dat u bekneld raakt of vast komt te zitten.

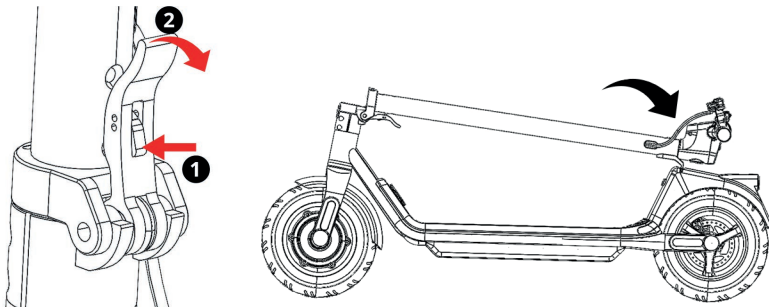

Inklapbaar

1. Plaats het apparaat horizontaal voor u.
2. Gebruik de knop (1), naar boven en laat vervolgens de hendel (2), zakken zoals aangegeven in de afbeelding hierboven.
3. Laat het frame van het apparaat 90 graden zakken tot u bij het spatbord komt en vergrendel het frame vervolgens.

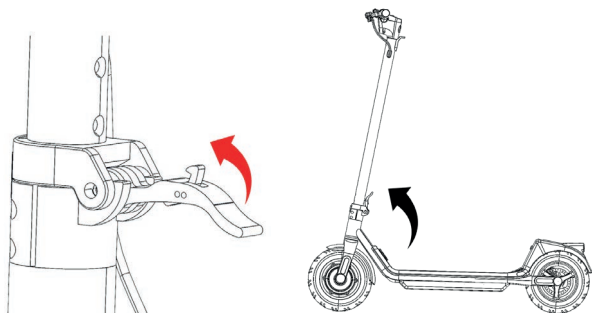

Uitvouwen

1. Gebruik de knop aan de voorkant van het spatbord om de stuurpen te ontgrendelen.
2. Zet de stuurpen terug in zijn oorspronkelijke positie.
3. Trek de hendel van het vouwsysteem omhoog totdat deze in de stuurpen schuift. U moet een vergrendelingsklik horen.

3.6 OPLADEN EN ACCU-INDICATOR

Laad de accu op voor het eerste gebruik. Hiervoor moet u dit toestel opladen met de **meegeleverde oplader**.

WAARSCHUWING: Alle laadoperaties moeten worden uitgevoerd met de originele lader (onderdeelnummer lader vermeld in het hoofdstuk "INHOUD EN TECHNISCHE GEGEVENS") die bij het toestel is geleverd. De externe flexibele kabel van deze transformator kan niet worden vervangen; als de kabel beschadigd is, moet de transformator worden weggegooid. In geval van twijfel, verlies of slechte werking mag u het toestel niet opladen met een andere lader. Een nieuwe moet worden verkregen bij uw dealer. Op de laatste pagina van de garantiehandleiding vindt u het e-mailadres van de ondersteuning waarmee u contact kunt opnemen.

BATTERIJSCHAKELAAR:

Het toestel is uitgerust met een batterijschakelaar naast de oplaadpoort die 2 functies heeft:

1. De batterij sparen wanneer het product is uitgeschakeld;
2. Dienen als 2de veiligheidsvoorziening in geval van een voortijdige start met behulp van de aan/uit knop op het stuur.

LET OP: De batterijschakelaar moet opnieuw worden geactiveerd om het toestel opnieuw op te starten.

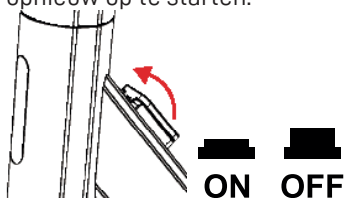

Batterijschakelaar (langdurige opslag):

LET OP: De batterij wordt zelfs ontladen wanneer het product uitgeschakeld is. Deze knop vermindert het stroomverbruik wanneer het product is uitgeschakeld, zodat de batterij langer meegaat. Het is echter belangrijk dat u uw toestel regelmatig oplaadt, zoals beschreven in deze handleiding. Ongeacht de stand van de knop verhindert deze niet dat het product wordt opgeladen. Hij moet in de stand ON staan om het toestel te laten werken. Het is ook een extra veiligheidsvoorziening om onbedoeld starten te voorkomen.

OPMERKING: Wij raden u aan de batterijschakelaar te gebruiken als u niet van plan bent het toestel gedurende langere tijd (meer dan 7 dagen) niet te gebruiken. Als de batterij niet elke maand wordt opgeladen of niet wordt uitgeschakeld met de batterijschakelaar, kan de batterij in diepe slaap gaan en beschadigd raken. De schade en herstellingen die dit kan veroorzaken worden niet gedekt door de conformiteitsgarantie.

LET OP: Het toestel moet tijdens het opladen worden uitgevouwen en op zijn standaard staan om de oplaadaansluiting niet te beschadigen.

1. Verwijder de dop van de oplaadpoort en zorg ervoor dat de oplaadconnector vrij is van water of andere vloeistoffen die kortsluiting kunnen veroorzaken of waardoor de stekker van de oplader niet goed en stevig kan worden aangesloten. Sluit vervolgens het uiteinde van de oplaadkabel aan op de oplaadpoort **(7) VOORDAT** u het andere uiteinde op de stroombron aansluit. Zorg er altijd voor dat u de oplader eerst op de juiste manier op het toestel aansluit, volg de sleutelementen **VOORDAT** u de stekker in het stopcontact steekt.
2. Het indicatielampje van de oplader licht rood op tijdens het opladen.
3. Het indicatielampje van de oplader licht groen op wanneer het opladen is voltooid.
4. Als het opladen is voltooid, trekt u eerst de stekker uit het stopcontact en vervolgens de stekker van de oplader uit het toestel. Sluit ten slotte de dop goed om te voorkomen dat vloeistof of enig ander voorwerp de oplaadconnector binnendringt.

3.6 HOE HET TOESTEL TE GEBRUIKEN (lezen voor het eerste gebruik)

HET DRAGEN VAN EEN HELM

Wij raden u ten sterkste aan om u uit te rusten met minstens een helm, die moet voldoen aan de voorschriften inzake persoonlijk beschermingsmiddelen en die moet worden vastgemaakt.

WAARSCHUWING: Het toestel mag niet worden gebruikt buiten de door de voorschriften toegestane zones.

LET OP: De gebruiker moet voldoen aan de eisen van de nationale regelgeving wanneer

het toestel op de openbare weg wordt gebruikt, met inbegrip van de naleving van de verkeersregels.

LET OP: Het is verboden een koptelefoon of enig ander apparaat dat geluid kan voortbrengen te dragen, of een draagbare telefoon te gebruiken.

Het dragen van een gecertificeerde fluovest is verplicht voor alle gebruikers die buiten de bebouwde kom rijden, 's nachts of wanneer het zicht onvoldoende is. De fabrikant wijst elke verantwoordelijkheid af indien de bestuurder van het toestel de geldende voorschriften niet in acht neemt.

LET OP: het is absoluut noodzakelijk om de oplader los te koppelen van het toestel voordat u dit laatste inschakelt of opstart.

1. Plaats de contactsleutel en draai deze naar rechts om het toestel in te schakelen.

2. ONDERSTEUNDE START: Houd het stuur met beide handen vast, loop vooruit door één voet op het platform te plaatsen terwijl u zich met de tweede voet op de grond afduwt.

Activeer geleidelijk het gaspedaal om de elektrische ondersteuning van het toestel te starten.

3. Zodra de elektrische ondersteuning het overneemt, kunt u de tweede voet op het platform zetten.

BELANGRIJK: Het platform is uitgerust met een antislipmechanisme, maar het is aan te raden om voor en tijdens elk gebruik te controleren of de grip goed is. De aanwezigheid van water, vet, sneeuw, vuil ... op het platform of de schoenen kan een gebrek aan grip veroorzaken en de veiligheid in gevaar brengen.

4. Het toestel beschikt over 3 snelheidsmodi. Zie deel "3.1 Overzicht van het toestel" om te zien wat de actieve indicatoren van de actieve snelheidsmodus zijn en hoe u deze kunt wijzigen.

5. Om te stoppen, remt u geleidelijk met behulp van de remmen: hendel(s) of andere instrumenten, afhankelijk van het model; zet vervolgens, als u bijna stilstaat, een voet op de grond om uw evenwicht te herstellen. Stap uiteindelijk volledig af als het toestel volledig stilstaat.

3.7 SNELHEIDSBEPERKINGEN

Het product is ontworpen om te rijden met een maximale snelheid van 25 km/u.

Respecteer echter de beperkingen op het gebruik van uw product in overeenstemming met de verkeersveiligheidsregels die in het land van toepassing zijn.

3.8 GEWICHT VAN DE BESTUURDER

Het gewicht van de bestuurder mag niet meer zijn dan 120 kg.

Opmerking: het niet naleven van deze gewichtslimiet verhoogt het risico dat het product valt of beschadigd raakt.

4. ONDERHOUD EN REINIGING

4.1 ACCU

Een accu met lithium verliest capaciteit tijdens oplaadcyclus en ontladend gedurende zijn volledige levensduur. De notie van levenscyclus bestaat op lithiumaccu's (ongeveer 300 op een scooter bijvoorbeeld). Dat wil zeggen, vanaf 300 VOLLEDIGE laad- en ontladend cycli begint de accu zijn capaciteit te verliezen (voorbeeld van een smartphone).

Dit gedeeltelijke capaciteitsverlies belet niet dat de accu functioneert, maar beïnvloedt de prestaties en in het bijzonder de autonomie ervan.

Het is absoluut noodzakelijk om het toestel te gebruiken en vooral om de accu minstens één keer per maand op te laden: inderdaad, een lithiumaccu ontladend zichzelf, zelfs als het product is uitgeschakeld. Dit is de reden waarom een accu zonder opladen gedurende enkele weken of minder capaciteit kan verliezen en niet kan worden opgeladen.

Bovendien is het mogelijk om na elk gebruik een lithiumaccu op te laden omdat er geen geheugeneffect is.

LET OP: de accu mag alleen binnenshuis worden opgeladen of in een kamer die beschermt is tegen slecht weer (regen, sneeuw, overmatige hitte, ...)

BATTERIJSCHAKELAAR:

Het toestel is uitgerust met een batterijschakelaar naast de oplaadpoort die 2 functies heeft:

1. De batterij sparen wanneer het product is uitgeschakeld;
2. Dienen als 2de veiligheidsvoorziening in geval van een voortijdige start met behulp van de aan/uit knop op het stuur.

LET OP: De batterijschakelaar moet opnieuw worden geactiveerd om het toestel opnieuw op te starten.

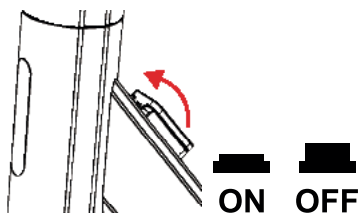

Batterijschakelaar (langdurige opslag)

De batterij wordt zelfs ontladen wanneer het product uitgeschakeld is. Deze knop vermindert het stroomverbruik wanneer het product is uitgeschakeld, zodat de batterij langer meegaat. Het is echter belangrijk dat u uw toestel regelmatig oplaadt,

zoals beschreven in deze handleiding. Ongeacht de stand van de knop verhindert deze niet dat het product wordt opgeladen. Hij moet in de stand ON staan om het toestel te laten werken. Het is ook een extra veiligheidsvoorziening om onbedoeld starten te voorkomen.

Om de accu van uw toestel zo goed mogelijk te sparen, enkele herinneringen en gebruikstips:

- Koppel de oplader pas los als de accu volledig is opgeladen.
- Bewaar het product met de accu op een koele plaats (temperatuur > 0 °C), zo dicht mogelijk bij 15 °C. Wees voorzichtig, overmatige hitte beschadigt de accu ook.
- Vermijd volledige ontlading.
- Vermijd opladen van een warme batterij. Laat het toestel na gebruik 15 minuten tot 1 uur rusten voordat u het weer oplaadt.
- Vermijd overladen. Laat de oplader niet langer dan 24 uur aangesloten op het stopcontact, aangezien deze dan onnodig warm wordt.

Opmerking: We raden u aan om de accu na elk gebruik en minstens één keer per maand op te laden als u deze niet gebruikt.

Belangrijk: Als er nog maar een kwart van de accu over is en uw reis naar het oplaadpunt niet dichtbij is, raden we u aan om over te schakelen naar de eco-modus.

Tip: Tijdens het rijden kan de niveau-indicator van de accu op het scherm onmiddellijk afnemen, afhankelijk van uw rijmodus (intensief gas geven, rijden op een heuvel, buitentemperatuur lager dan 10 °C ...). Merk op dat het werkelijke niveau van de accu nauwkeuriger wordt weergegeven als het toestel is uitgeschakeld.

4.2. INSPECTIE EN ONDERHOUD VAN UW TOESTEL

Uw product vraagt om routine-inspectie en onderhoud.

Dit hoofdstuk beschrijft de onderhouds- en bedieningsstappen.

Voordat u de volgende verrichtingen uitvoert, moet u ervoor zorgen dat de stroom is uitgeschakeld en dat de oplaadkabel is losgekoppeld.

ONDERHOUD EN RESERVEONDERDELEN:

Uw toestel heeft regelmatig onderhoud nodig voor uw veiligheid, maar ook om de levensduur te verlengen. Het is belangrijk de mechanische onderdelen regelmatig te controleren, om ervoor te zorgen dat versleten onderdelen of onderdelen die tekenen van slijtage vertonen vervangen worden.

LET OP: Bij het vervangen van onderdelen is het belangrijk originele onderdelen te gebruiken om de prestaties en de betrouwbaarheid van het toestel te behouden. Alleen de onderdelen van de fabrikant worden als origineel beschouwd.

LET OP: Het is de verantwoordelijkheid van de gebruiker om geen namaakonderdelen te kopen en te gebruiken die schade kunnen toebrengen aan het product, de persoon of het milieu.

Zorg ervoor dat de juiste reserveonderdelen voor de wielen, de transmissie-elementen en de verschillende elementen van het remsysteem worden gebruikt. Als u vragen heeft, kunt u contact opnemen met de serviceafdeling.

De fabrikant kan niet aansprakelijk worden gesteld voor oneigenlijk gebruik of onjuiste montage.

Controleer voor elk gebruik van het toestel aandachtig:

- De strakheid van de handgrepen.
- De correcte werking van de wielen door het toestel op te tillen en de wielen te laten draaien.
- De kolom, de stuurbuis, niets mag deze verhinderen te draaien. Het volledige stuursysteem moet correct zijn afgesteld en alle verbindingselementen en schroeven moeten zijn aangedraaid en in goede staat verkeren.
- De schroeven van het voorwiel, achterwiel, schokdempers, motorkap draai ze indien nodig vast. De trillingen die worden veroorzaakt door de werking van het toestel, zijn de oorzaak van deze aanpassingsbehoeften.
- Bandenslijtage. De bandenspanning als het toestel is uitgerust met opblaasbare wielen en indien nodig oppompen met een fietspomp of gelijkwaardig.
- Remmen, trommelvoeringen, remblokken, voetrem afhankelijk van de uitrusting van het toestel. Als het toestel is uitgerust met mechanische remmen (schijf, trommel, voet ...), zorg er dan voor dat ze niet in wrijving staan door een spanning van kabels of een ander probleem, omdat dit een vertraging zou veroorzaken waardoor het toestel niet normaal kan rijden. Bovendien kan het verhitten van de remmen hun efficiëntie beïnvloeden.
- De goede werking van de elektronische rem als het toestel daarmee is uitgerust.

Als u na de verschillende aandraaibewerkingen vaststelt dat er speling is die het veilig rijden zou kunnen beïnvloeden, als er een ongebruikelijk geluid optreedt of als het toestel niet meer zo vlot rijdt, stop dan met het gebruik van het toestel en neem contact op met uw dealer voor meer informatie of voor een interventie. Als het product, een onderdeel of de accu versleten is, neem dan contact op met een erkend servicecentrum voor reparatie of recycling van uw product.

PERIODIEK ONDERHOUD EN VERIFICATIE:

LADER

Zorg ervoor dat het snoer van de lader niet beschadigd is of dat de draden zichtbaar zijn om kortsluiting te voorkomen. De in- en uitgangstekkers mogen niet beschadigd of vervormd zijn.

Bij gebruik is het belangrijk de instructies op het etiket van de batterijlader te volgen.

LET OP: Gebruik alleen de meegeleverde lader van het product.

REMMEN

Controleer voor elk gebruik of de remmen perfect werken. Controleer de remmen

regelmatig om ongelukken als gevolg van slecht werkende remmen te voorkomen. De remhendel (afhankelijk van het model) mag niet in contact komen met het stuur en de kabels mogen niet geplooid zijn, zodat de kabels minimale wrijving hebben. Beschadigde, gerafelde of verroeste kabels moeten onmiddellijk worden vervangen.



LET OP: Het oppervlak van de remmen kan tijdens en na gebruik extreem heet of verschroeïend worden. U kunt brandwonden oplopen als u in contact komt met deze hete oppervlakken.

WAARSCHUWING: Bij regenachtig of vochtig weer wordt de remweg langer.

VIBRATIES

Bij het gebruik van een elektrische scooter kunnen trillingen optreden door verschillende factoren zoals de kwaliteit van het wegdek, de staat van de banden, de snelheid van de scooter en de kwaliteit van de vering. Oneffen of ruwe wegen, slecht opgepompte of beschadigde banden, hoge snelheden en slechte vering kunnen allemaal bijdragen aan trillingen op het apparaat.

KABELS

Controleer of de kabelpoorten niet los zitten of stuk zijn.

SCHROEVEN

Controleer de schroeven in de hoofdonderdelen en zorg ervoor dat ze regelmatig worden aangedraaid. Trillingen van het toestel tijdens het rijden veroorzaken trillingen die de schroeven losmaken.

4.3 REINIGEN VAN HET TOESTEL

Volg deze richtlijnen en voorzorgsmaatregelen voor het reinigen van het toestel:

- Koppel alle laadkabels los van het toestel voordat u het reinigt.
- Dompel het nooit onder in water.
- Gebruik nooit een hogedrukreiniger, waterstraal of een ander toestel en methode om te reinigen waarbij water in het toestel kan sijpelen.
- Reinig het toestel met een licht vochtige spons of zachte doek, vermijd connectoren en knoppen en pas op dat er geen water op de stopcontacten, circuits of in het product komt.
- Plaats geen water of vloeibare reinigingsmiddelen rechtstreeks op het product om het te reinigen.
- Gebruik geen schuurmiddelen of oplosmiddelen die de lak van uw toestel kunnen beschadigen.
- Wees voorzichtig bij het reinigen en afvegen van de plastic onderdelen.
- Gebruik geen schuurmiddelen of oplosmiddelen om metalen of plastic onderdelen te reinigen.

4.4 UW TOESTEL OPBERGEN

- Laad uw product volledig op voordat u het opbergt.
 - Bewaar uw product binnenshuis, niet blootgesteld aan weersinvloeden, op een schone en droge plaats met een omgevingstemperatuur tussen 0° en 40°C.
- Wanneer u stopt of oplaadt, zorg er dan voor dat uw step rechtop staat.

5. FAQ, GARANTIE & CONFORMITEIT

5.1. FAQ

Als uw apparaat niet ontgrendelt:

Controleer of de ontgrendelingsknop kan bewogen worden en niet is beschadigd. Controleer of het volledige mechanisme schoon is voordat u verdere pogingen doet om in/uit te vouwen. Als het probleem zich blijft voordoen, neem dan contact op met een erkend centrum voor de reparatie.

Uw apparaat start niet

Controleer of de AAN/UIT-knop niet beschadigd is en laad uw apparaat opnieuw op voordat u het opnieuw probeert.

Uw apparaat laadt niet op

Controleer of de aansluitingen van het product en de originele oplader niet beschadigd zijn.

Controleer of de oplaadindicator op de oplader correct brandt om vast te stellen of de oplader of het apparaat defect is. Wanneer de oplader is aangesloten op het lichtnet en op het product, kan het indicatielampje in de volgende kleuren oplichten:

- **ROOD** niet knipperend (betekent dat het apparaat wordt opgeladen)
- **GROEN:** betekent dat het apparaat is opgeladen.
- **ROOD-GROEN:** afwisselend knipperend. Dit kan gebeuren als de accu bijna leeg is. Wacht 15 minuten terwijl u in de buurt blijft. Als het lampje rood wordt, is het normale opladen begonnen.

Als de led blijft knipperen, is er een probleem met de oplader of met het product (accu, connector, ...).

Als het probleem zich blijft voordoen, neem dan contact op met een erkend centrum voor de reparatie.

Als het apparaat schokkerig werkt:

Dit kan gebeuren als u de motor zwaar belast terwijl de accu niet volledig is opgeladen. Het is dan nodig om het gaspedaal minder hard in te duwen en vooral om te controleren of de accu goed is opgeladen.

5.2. GARANTIE

Raadpleeg voor alle informatie over garantievoorwaarden en aansprakelijkheidslimieten de meegeleverde garantiehandleiding of raadpleeg deze online met de QR-code op de laatste pagina of online op **download.yeep.me**

5.3. CE-CONFORMITEIT

De CE-verklaring van overeenstemming bevat de volgende informatie: naam en adres van de fabrikant, de ondertekenaar, een beschrijving en identificatie van de machine en alle richtlijnen en geharmoniseerde normen die op dit apparaat van toepassing zijn.

Voor al deze informatie verwijzen wij u naar het document in de verpakking, of raadpleeg het online met behulp van de QR-code op de laatste pagina of online op **download.yeep.me**.

6. FOUTCODES

E1	Communicatiestoring
E2	Fout motorfasedraad
E3	Storing remhendel
E4	Batterijoverspanning
E5	Batterij-onderspanningsfout
E6	Storing controller
E7	Fout gasklep
E8	Fout in kamer
E9	Bescherming tegen oververhitting motor
E10	Oververhitting controller
E11	Overstroom regelaar
E15	Kanteldetectie
E16	Auto vergrendelen

YEPP.ME



ELEKTROROLLER **yeep.me A series**

Bitte lesen Sie diese Anleitung vor dem ersten Gebrauch sorgfältig durch

Original-Handbuch

Vielen Dank für Ihren Kauf.
Willkommen bei yeep.me!

Inhaltsverzeichnis

1. SICHERHEITSHINWEISE	150
2. INHALT UND TECHNISCHE DATEN	155
3. VERWENDUNG	157
4. WARTUNG UND REINIGUNG	163
5. FAQ, GARANTIE & EINHALTUNG	167
6. FEHLERCODES	169

Lesen Sie vor der Verwendung des Produkts die Betriebsanleitung aufmerksam durch. Sie hilft Ihnen dabei, dieses Produkt richtig zu verstehen, zu verwenden und zu warten sowie seine Leistung und Funktionen kennenzulernen.

Bewahren Sie dieses Handbuch für späteres Nachschlagen gut auf. Wenn Sie das Produkt weitergeben, geben Sie mit ihm auch dieses Handbuch weiter.

DE 1. SICHERHEITSHINWEISE

1. Dieses Gerät wurde für die individuelle Fortbewegung von Jugendlichen und Erwachsenen entwickelt.

Das Gerät darf nicht von Kindern unter 12 Jahren verwendet, gereinigt, gewartet oder anderweitig gehandhabt werden.

Dieses Gerät darf von Kindern im Alter von mindestens 12 Jahren und von Personen mit eingeschränkten körperlichen, sensorischen oder geistigen Fähigkeiten oder ohne entsprechende Erfahrung oder Wissen verwendet werden, wenn sie ordnungsgemäß beaufsichtigt werden oder wenn Sie im sicheren Gebrauch des Geräts unterwiesen wurden und wenn sie die damit verbundenen Risiken verstehen. Das Gerät ist kein Kinderspielzeug. Die benutzerseitige Reinigung und Wartung darf von Kindern nicht ohne Aufsicht durchgeführt werden. Eltern sind dafür verantwortlich, dass Kinder dieses Gerät nicht unbeaufsichtigt verwenden. Das Produkt muss für Kinder unzugänglich aufbewahrt werden.

Das Ladegerät kann von Kindern ab 8 Jahren und von Personen mit eingeschränkten physischen, sensorischen oder geistigen Fähigkeiten oder mangelnder Erfahrung und Kenntnis benutzt werden, wenn sie ordnungsgemäß beaufsichtigt werden oder wenn sie Anweisungen zum sicheren Gebrauch des Gerätes erhalten haben und sich der damit verbundenen Gefahren bewusst sind. Kinder dürfen nicht mit dem Gerät spielen. Die Reinigung und Wartung durch den Benutzer darf nicht von unbeaufsichtigten Kindern durchgeführt werden. Achten Sie darauf, dass Sie nur das mitgelieferte Ladegerät verwenden.

Mit dem Scooter dürfen keine anderen Personen und insbesondere keine Kinder oder Güter befördert werden. Das Überschreiten der Gewichtsobergrenze kann Verletzungen und Schäden am Gerät zur Folge haben. Das Gewicht des Benutzers ist kein Hinweis darauf, dass er groß genug ist, um die Kontrolle über das Gerät zu behalten.

2. Dies ist ein Gerät für die individuelle Fortbewegung. Es wurde insofern nicht für Wettkämpfe oder Extremsportarten entwickelt und darf nicht in Skateparks verwendet werden. Sie dürfen damit keine Treppen hinauf- oder hinabfahren, Sprünge ausführen, über Hindernisse hinwegfahren, Tricks vorführen oder gefährliche Aktionen durchführen. Dieses Gerät ist weder ein Spielzeug noch ein Fitnessgerät.

Dieses Produkt ist nicht für den professionellen oder gewerblichen Gebrauch bestimmt, wie z. B.: Vermietung, Fuhrpark, Geschäftsreisen.

3. Dieses Gerät sollte auf einer ebenen, sauberen, trockenen, kies- und fettfreien Fläche betrieben werden, da das Gerät zum Fahren Reibung zwischen den Rädern und dem Boden benötigt. Vermeiden Sie Hindernisse, Löcher, Unebenheiten und Abflussrohre, die Unfälle verursachen könnten. Fahren Sie bei Bodenwellen langsamer.

Halten Sie Abstand zu anderen Verkehrsteilnehmern und beachten Sie die Straßenverkehrsregeln. Sie sind nicht vor den Risiken gefeit, die durch das Verhalten anderer Verkehrsteilnehmer entstehen. Rechnen Sie mit Hindernissen und Verkehr und passen Sie Ihre Geschwindigkeit an. Der Anhalteweg hängt von Ihrer Geschwindigkeit ab. Vermeiden Sie plötzliche Manöver und Bremsmanöver; die Maschine kann rutschen, das Gleichgewicht verlieren oder sogar stürzen, selbst auf einer glatten, ebenen Fläche. Achten Sie auch darauf, den Bremsweg bei nassem Wetter und/oder auf nassem Belag vorausszusehen. Das Gleiche gilt für Fußgänger, die Sie möglicherweise überqueren, ohne Sie zu sehen. Sie müssen immer sehr aufmerksam sein und sich von anderen Fußgängern und Verkehrsteilnehmern fernhalten. Auf Gehwegen, in Fußgängerzonen, in Gebäuden oder an anderen Orten, die für Fußgänger bestimmt sind, müssen Sie sich mit dem Roller in der Hand bewegen. **WARNUNG!** Benutzen Sie das Produkt niemals außerhalb der von den Vorschriften zugelassenen Bereiche.

Achten Sie darauf, Ihre Anwesenheit zu signalisieren, wenn Sie sich einem Radfahrer oder Fußgänger nähern, der Sie vielleicht nicht gesehen oder gehört hat. Dieses Produkt erzeugt keinen höheren Geräuschpegel als 80 dB.

4. Achtung! Dieses Gerät ist für die Verwendung im Freien vorgesehen. Es liegt in Ihrer Verantwortung, die örtlichen für öffentliche oder private Verkehrswege geltenden Regelungen zu kennen und einzuhalten.

5. Üben Sie das Fahren in einem offenen und ebenen, nicht stark von anderen Personen frequentierten Bereich. Tragen Sie dabei einen Schutzhelm.

Wenn Sie sich mit diesem Gerät fortbewegen, müssen Sie stets feste Schuhe und Hosen tragen. Fahren Sie dieses Gerät nicht mit nackten Füßen oder offenen Sandalen. Tragen Sie nicht zu weite Kleidung oder Kleidung mit baumelnden Kordeln oder Laschen, Halstücher usw., die sich im drehenden Rad verfangen könnten. Andernfalls besteht Erstickungs-, Sturz- oder Kollisionsgefahr.

6. Betätigen Sie nicht den Gasdrehgriff, wenn Sie den Roller schieben, oder schalten Sie ihn vorher ab.

7. Fahren Sie nicht bei Regen, Schnee, Pfützen, Schlamm oder an anderen nassen Stellen, an denen mehr als 2 cm Wasser auf dem Boden steht, so dass Wasser in das Gerät eindringen kann. Um Ihr Gerät zu reinigen, befolgen Sie die Anweisungen im Abschnitt „WARTUNG UND REINIGUNG“.

Verwenden Sie dieses Gerät nicht bei schlechter Sicht. Wenn Sie nachts oder bei düsterem Wetter mit dem Scooter fahren, ist es empfehlenswert, reflektierende Kleidung oder Ausrüstung (z. B. eine Wanrweste, Armbinde o. Ä.) zu tragen. Von dieser Empfehlung abgesehen, müssen Sie sich an die örtlich geltenden Regelungen in

Bezug auf die Ausrüstung halten.

8. Verwenden Sie dieses Gerät nicht, wenn Sie unter Alkohol- oder Drogeneinfluss stehen. Zu Ihrer Sicherheit ist die Verwendung in einem solchen Zustand streng verboten.

9. Achten Sie darauf, dass das Produkt nicht für Personen zugänglich ist, die es ohne die Erlaubnis des Hauptbenutzers oder ohne vorherige Unterweisung und Kenntnis dieser Sicherheitsmaßnahmen und -hinweise in Betrieb nehmen können.

Wenn Sie dieses Gerät an jemanden verleihen, stellen Sie sicher, dass er/sie über dessen Verwendung unterrichtet ist, und unterweisen Sie ihn/sie in Bezug auf diese Sicherheitshinweise. Sie müssen ihn oder sie darauf hinweisen, dass die Verkehrsregeln zu beachten sind und dass eine geeignete Sicherheitsausrüstung zu tragen ist.

Ziehen Sie den Startschlüssel ab, wenn Sie den Roller nicht verwenden, um eine unbefugte Benutzung, ein absichtliches oder unabsichtliches Starten oder eine unsachgemäße Handhabung zu verhindern.

10. Das Gerät muss vor dem Zusammenklappen und Verstauen ausgeschaltet werden. Informationen hierzu finden Sie im Abschnitt „Betriebsanleitung“ dieses Handbuchs.

Wenn Sie das Gerät anhalten oder aufladen, da es sich um ein Gerät mit Freilauf handelt, lagern Sie es flach und an einem geeigneten Ort, wenn Sie es nicht benutzen, um unbefugte Benutzung oder unbeabsichtigte Bewegungen aufgrund seines Gewichts zu vermeiden.

11. Bitte überprüfen Sie das Gerät vor jedem Gebrauch. Wenn Sie lose Teile, schwache Batterien, platte Reifen, übermäßige Abnutzung, seltsame Geräusche, Fehlfunktionen oder andere Anomalien feststellen, stellen Sie die Fahrt mit dem Gerät sofort ein und suchen Sie professionelle Hilfe auf. Wenn das Gerät mit mechanischen Bremsen ausgestattet ist, vergewissern Sie sich, dass diese nicht durch Kabelspannung oder andere Probleme durchgeschauert sind, da dies dazu führt, dass das Gerät langsamer wird und nicht normal läuft. Auch eine Überhitzung der Bremsen kann ihre Wirksamkeit beeinträchtigen. Vergewissern Sie sich vor jeder Benutzung, dass das Lenksystem richtig eingestellt ist und dass alle Verbindungen und Schrauben fest angezogen und in gutem Zustand sind. Wenn Sie nach dem Festziehen der Schrauben ein Spiel feststellen, das die Fahrsicherheit beeinträchtigen kann, wenden Sie sich an Ihren Händler, um weitere Informationen zu erhalten oder einen Service in Anspruch zu nehmen.

Überprüfen Sie, ob alle Sicherheitsvorrichtungen (Bremsen, Beleuchtung)

ordnungsgemäß funktionieren. Das Klappsystem muss in seiner senkrechten Fahrposition sicher verriegelt sein.

Das Tragen eines Elektrorollers mit der Hand erfordert eine gute Körperhaltung und richtige Handhabung, um Verletzungen zu vermeiden. Es ist wichtig, aufrecht zu stehen, den Roller mit beiden Händen anzuheben, den Lenker fest zu halten und den Roller nahe am Körper zu halten, um nicht gegen andere Personen oder Gegenstände zu stoßen. Die Verwendung eines Schultergurts zur Gewichtsverteilung kann ebenfalls hilfreich sein, und es wird empfohlen, bei Bedarf Pausen einzulegen.

12. DAS GERÄT UNTER DEN FOLGENDEN UMSTÄNDEN WEDER VERWENDEN NOCH DEN AKKU LADEN:

- Das Produkt ist beschädigt.
- Der Akku gibt einen anormalen Geruch oder übermäßige Wärme ab.
- Die Bedienelemente für die Bremse oder andere Brems- oder Sicherheitskomponenten (Beleuchtung) sind beschädigt.

Stellen Sie die Verwendung ein und berühren Sie keine bei Leckagen aus dem Gerät ausgetretene Flüssigkeit. Der Akku darf niemals übermäßiger Hitze ausgesetzt werden.

13. Der Akku kann nicht vom Benutzer ausgetauscht werden. Wenden Sie sich für Modifizierungen/Wartungsarbeiten am Gerät an den Kundendienst Ihres Händlers oder der Marke.

14. Der Akku und die Batterien müssen ordnungsgemäß entsorgt werden. Wenn Sie sie nicht an Ihren Händler zurückgeben können, geben Sie sie zum Schutz der Umwelt in dafür vorgesehene Behälter (weitere Informationen hierzu erhalten Sie beim Kundendienst der Marke).

15. Jedes Öffnen des Geräts oder Produkts kann eine Veränderung seiner Sicherheit bewirken, für die die Marke nicht verantwortlich ist. Zu beachten ist auch, dass die Garantie für das Gerät oder Produkt erlischt, wenn es geöffnet wird. Sollten Sie dennoch eine Reparatur an Ihrem Gerät oder Produkt durchführen wollen, übernimmt die Marke keine Verantwortung für die Zuverlässigkeit der Reparatur oder für Schäden, die möglicherweise mit dieser Reparatur einhergehen. Für Unfälle, die möglicherweise infolge dieser Reparatur auftreten, übernimmt die Marke keine Verantwortung. Im Zweifel oder wenn Sie Hilfe benötigen, wenden Sie sich bitte an einen autorisierten Händler oder an den Kundendienst der Marke.

Symbole	Bedeutung
	Lesen Sie die Bedienungsanleitung stets aufmerksam durch.
	Das Ausrufezeichen in einem gleichseitigen Dreieck weist auf wichtige Bedienungs- und Wartungshinweise (Wartung und Reparatur) in der Bedienungsanleitung hin.
	Dieses Gerät darf nicht mit Wasser in Berührung kommen. Bewahren Sie das Gerät nicht an einem feuchten Ort auf.
	Der Blitz mit Pfeilspitze in einem gleichseitigen Dreieck weist auf das Vorhandensein „gefährlicher Spannung“ im Gehäuse des Produkts hin, die einen Stromschlag verursachen kann.
	Dieses Symbol bedeutet, dass das Gerät über eine doppelte elektrische Isolierung zwischen der (gefährlichen) Spannung der Stromquelle und den für den Benutzer zugänglichen Teilen verfügt.
	Achtung! Es muss eine Schutzausrüstung getragen werden, die aus Handgelenkschützern, Handschuhen, Knieschützern, einem Helm und Ellbogenschützern besteht.
	Elektrische und elektronische Geräte müssen sortiert und getrennt entsorgt werden. Entsorgen Sie elektrische und elektronische Geräte nicht mit dem normalen, unsortierten Hausmüll, sondern bringen Sie sie zu einer Abfallsortierstelle.
	Dieses Symbol auf dem Typenschild bedeutet, dass das Gerät nur mit Gleichstrom betrieben wird, oder es dient zur Kennzeichnung der entsprechenden Anschlüsse.
	Dieses Symbol dient zur Kennzeichnung des elektronischen Geräts, das aus dem Transformator und der elektronischen Schaltung besteht und das elektrische Strom für einen oder mehrere Ausgangsanschlüsse umwandelt.
	Dieses Symbol dient zur Kennzeichnung des elektronischen Geräts, das aus dem Transformator und der elektronischen Schaltung besteht und das elektrische Strom für einen oder mehrere Ausgangsanschlüsse umwandelt.
	Dieses Symbol zeigt an, dass die Referenz des Ladegeräts im Benutzerhandbuch angegeben ist.

2. INHALT UND TECHNISCHE DATEN

Diese Packung enthält:

- Elektroscooter yeeep.me A series
- Werkzeug
- Originalladegerät
- Startschlüssel (2 Stück)
- Benutzerhandbuch
- Garantiehandbuch
- CE-Konformitätserklärung
- Garantiekarte **AUFBEWAHREN** (sie enthält die Seriennummer des Geräts und sein Herstellungsdatum sowie wesentliche Informationen zur Gerätegarantie)

DE TECHNISCHE SPECIFICATIES MODELLEN UIT DE A-SERIE :

	85a start	85a	100a start	100a	100a sport
Akku	5.2Ah 36V	7.8Ah 36V	7.8Ah 36V	10.4Ah 36V	13.5Ah 36V
Aufladezeit	3-4 h	5-6 h	5-6 h	5-6 h	7-8 h
Autonomie	15- 20km*	25- 30km*	25- 30km*	35- 40km*	50- 55km*
Geschwindigkeit	25 km/h max*	25 km/h max*	25 km/h max*	25 km/h max*	25 km/h max*
Größe der Räder	8.5"	8.5"	10"	10"	10"
Motor	(0.25kW) 250W	(0.25kW) 250W rated	(0.35kW) 350W	(0.35kW) 350W	(0.5kW) 500W
Motor max.	350W max	350W max	500W max	500W max	750W max
Eingang- Ausgang- Ladegerät	42V 1,5A Plug EU	42V 1,5A Plug EU	42V 1,5A Plug EU	42V 2A Plug EU	42V 2A Plug EU
Scheinwerfer	NO	NO	NO	YES	YES
Max. enutzergewicht	120 kg	120 kg	120 kg	120 kg	120 kg
Größe des Benutzers	140-190cm (min-max)	140-190cm (min-max)	140-190cm (min-max)	140-190cm (min-max)	140-190cm (min-max)
Nettogewicht	17.5kg	17.7kg	19.5kg	19.7kg	19.9kg
Bruttogewicht	19.5kg	19.7kg	22kg	22.5kg	22.7kg
Abmessungen des Geräts	L 108 x H 118 x l 54 cm (aufklappen) L 108 x H 43,5 x l 54 cm (falten)		L 115 x H 123 x l 54 cm (aufklappen) L 115 x H 46,5 x l 54 cm (falten)		
Verpackungs- größen	L 112 x H 44,5 x l 18,5 cm		L 118 x H 47,5 x l 18,5 cm		
Farben	Silber & Schwarz	Silber & Schwarz	Silber & Schwarz	Silber & Schwarz	schwarz und blau
Nummer des Ladegeräts	LBC039420015	LBC039420015	LBC039420015	LBC039420020	LBC039420020
Referenz / EAN	YEEP107 / 3700293223410	YEEP108 / 3700293223427	YEEP106 / 3700293223403	YEEP098 / 3700293221089	YEEP099 / 3700293221096

* Im Allgemeinen werden Reichweite und Geschwindigkeit als Richtwerte angegeben. Sie variieren je nach Gewicht des Benutzers und den Einsatzbedingungen (Steigung, Außentemperatur, Feuchtigkeit, Geschwindigkeit und Motorlast). Die Angaben können sich ändern. Diese Geschwindigkeits- und Reichweitenangaben stellen keine vertragliche Verpflichtung seitens des Händlers oder der Firma CIBOX INTERACTIVE dar.

3. VERWENDEN

3.1. ÜBERSICHT DER GERÄTE



- (1). Drosselklappe, Geschwindigkeitsmodus und LED-Beleuchtung
- (2). Anzeige und
- (3). Griff der Bremse
- (4). Blinker (nur bei Modell 100a / 100a Sport)
- (5). Zündschlüssel
- (6). Hängebügel Lenkerblinker
- (7). Scheinwerfer
- (8). Faltsystem
- (9). Ladeanschluss und Unterbrecher
- (10). Vorderrad und Motor
- (11). Plattform (Blinker an der Rückseite der Plattform > nur bei Modell 100a / 100a Sport)
- (12). Scheibenbremse
- (13). Rück- und Bremsleuchten

Die Abbildung oben entspricht möglicherweise nicht Ihrem Modell.

ANZEIGE :

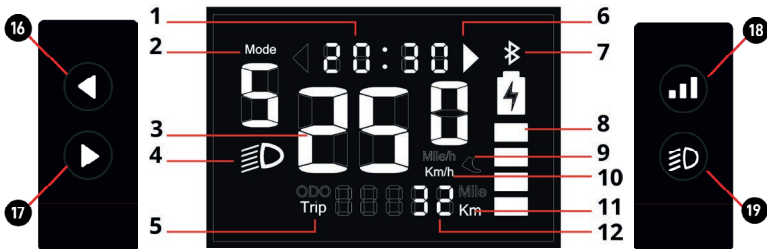

- (1). Zeitanzeige (2). Gewählter Unterstützungsmodus (5 Modi verfügbar) (3). Momentane Geschwindigkeit (hier wird der Fehlercode angezeigt) (4). Anzeige für die Aktivierung der Scheinwerfer (5). Tageskilometerstand (TRIP), Gesamtkilometerstand (ODO) (6). Blinkeranzeige (7). Bluetooth-Anzeige (wird angezeigt, wenn Ihr Gerät verbunden ist) (8). Anzeige des Batteriestands (9). Anzeige des Fußgängermodus (10). Ausgewählte Geschwindigkeitseinheit (11). Gewählte Tageskilometereinheit (12). TRIP / ODO

Die folgenden Tasten können sich je nach Modell ändern:

- (16). Linkes Abbiegelicht (NUR bei Modell 100a/100a Sport) (17). Rechtes Abbiegelicht (NUR bei 100a/100a Sportmodell) (18). Taste für die Geschwindigkeitsänderung (19). Taste für die Beleuchtung

STEUERUNGEN:

- Um die Beleuchtung zu aktivieren, zu deaktivieren oder zu ändern, drücken Sie kurz auf die Lichttaste (19).
- Um in den ODO- und TRIP-Anzeigemodus zu gelangen, drücken Sie 3 Sekunden lang die Lichttaste (19).
- Ein- und Ausschalten des Geräts: Verwenden Sie den mitgelieferten Startschlüssel. Das Gerät schaltet sich automatisch aus, wenn es 180 Sekunden lang nicht benutzt wurde.
- Um den Geschwindigkeitsmodus des Geräts zu ändern: drücken Sie kurz auf die Taste für die Geschwindigkeitsänderung (18).
- Um den TRIP zurückzusetzen, drücken Sie 3 Sekunden lang die Geschwindigkeitsänderungstaste (18).
- Um den rechten Blinker einzuschalten, drücken Sie kurz die Taste (17). Rechtes Blinklicht. Drücken Sie 3 Sekunden lang, um das Lichtsignal zu verdoppeln.
- Um den linken Blinker einzuschalten, drücken Sie kurz die Taste (16). Rechtes Abbiegelicht. Drücken Sie 3 Sekunden lang, um das Lichtsignal zu verdoppeln.
- Um die Uhrzeit einzustellen, verbinden Sie sich über Bluetooth mit der yeep.me MOBILITY APP. Die Uhrzeit wird dann automatisch aktualisiert.
Die Anwendung ermöglicht es Ihnen, zahlreiche Optionen zu ändern, wie z.B. die Einstellung des INDIVIDUELLEN Modus.

GESCHWINDIGKEITSMODI:

Es gibt 5 Geschwindigkeitsmodi:

- Modus 1, (P) PEDESTRIAN-Modus, begrenzt auf 6 km/h.
- Modus 2, (E) ECO-Modus, begrenzt auf 15 km/h.
- Modus 3, (C) COMFORT-Modus, begrenzt auf 25 km/h.
- Modus 4, (S) SPORT-Modus, begrenzt auf 25 km/h: Nutzung der vollen Motorleistung
- Modus 5, (I) INDIVIDUELLER Modus, begrenzt auf 25 km/h: Verwenden Sie die Bluetooth-App, um Ihren Modus nach Wunsch zu personalisieren. (Leistung und Geschwindigkeit)

Informationen: Um sicher und in Übereinstimmung mit den örtlichen Vorschriften zu fahren, müssen Sie Ihre Geschwindigkeit mithilfe der Modusanzeigen anpassen. Im Modus 1 ist Ihre Geschwindigkeit auf 6 km/h begrenzt (in einigen Städten ist die Höchstgeschwindigkeit auf Gehwegen erlaubt). Es liegt in der Verantwortung des Benutzers, die örtlichen Vorschriften zu prüfen).

Im Modus 2 können Sie die Geschwindigkeit auf 15 km/h begrenzen.

In den Modi 3, 4 und 5 können Sie je nach Ihrem Gewicht bis zu 25 km/h fahren.

Sie können Ihre Geschwindigkeit auch mit zusätzlicher Ausrüstung wie einem Smartphone oder einem anderen Gerät überprüfen.

3.2. AUSPACKEN UND ZUSAMMENBAU DES GERÄTS

Zum Auspacken des Geräts empfiehlt sich eine freie Fläche, die groß genug ist, um

das Gerät auszupacken und vorzubereiten. Nehmen Sie das Gerät aus der Verpackung und achten Sie darauf, dass Sie sich nicht verletzen oder andere Produkte oder Ihre Umgebung beschädigen. Lassen Sie sich helfen, wenn das Gerät zu schwer ist, um es allein zu tragen (das Gewicht des Geräts ist auf der Verpackung angegeben).

Bevor Sie das Gerät benutzen, müssen möglicherweise die Griffe oder die Bremse montiert werden. Falten Sie dazu das Gerät auf (siehe folgende Abschnitte) und montieren Sie den Bremshebel an den Griffen gemäß den folgenden Anweisungen: Ein Erwachsener muss das Gerät auspacken und zusammenbauen.

1. Bevor Sie die Griffe anschrauben, montieren Sie den Bremshebel auf der linken Seite und stellen Sie die Position des Bremshebels ein, indem Sie ihn nach der Montage der Griffe anschrauben.
2. Orientieren Sie sich an den Markierungen auf den Griffen. R markiert den rechten Griff und L den linken Griff.

3.3. ZUSAMMENKLAPPEN/ENTFALTEN DES GERÄTS

Das Gerät lässt sich mit Hilfe des Hebels (8) leicht ein- und ausklappen. Gehen Sie bei diesem Vorgang immer vorsichtig vor, um Quetschungen oder Einklemmungen zu vermeiden.

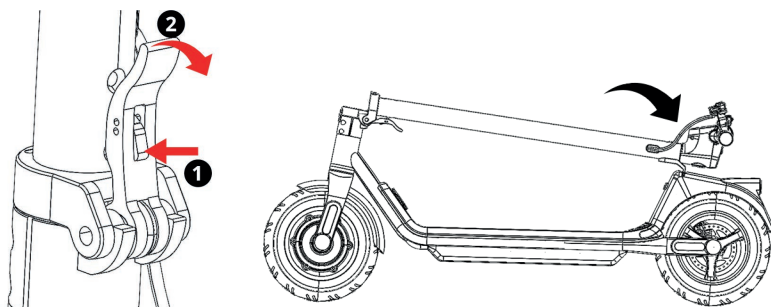

Zusammenklappen

1. Legen Sie das Gerät in horizontaler Position vor sich hin.
2. Betätigen Sie den Knopf (1), nach oben und senken Sie dann den Hebel (2), wie in der Abbildung oben gezeigt.
3. Senken Sie den Rahmen des Geräts um 90 Grad ab, bis Sie den Kotflügel erreichen, und verriegeln Sie den Rahmen dann darin.

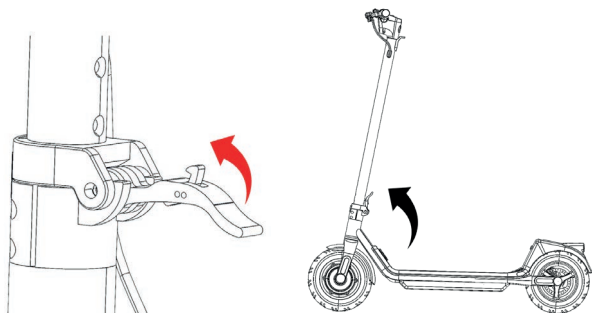

Entfaltung

1. Benutzen Sie den Knopf an der Vorderseite des Schutzblechs, um den Vorbau zu entriegeln.
2. Bringen Sie den Vorbau in seine ursprüngliche Position.
3. Heben Sie den Hebel des Faltsystems an, bis er sich in den Vorbau zurückzieht. Sie sollten ein Einrastgeräusch hören.

3.6 AUFLADEN UND BATTERIEANZEIGE

Laden Sie den Akku vor dem ersten Gebrauch auf. Laden Sie dazu dieses Gerät mit dem **mitgelieferten Ladegerät** auf.

ACHTUNG: Alle Ladevorgänge müssen mit dem Original-Ladegerät (Artikelnummer des Ladegeräts im Abschnitt „INHALT UND TECHNISCHE DATEN“ aufgeführt) durchgeführt werden, das mit dem Gerät geliefert wurde. Das externe flexible Kabel dieses Transformators kann nicht ausgetauscht werden; wenn das Kabel beschädigt ist, muss der Transformator entsorgt werden. Im Zweifelsfall, bei Verlust oder Fehlfunktion, darf das Gerät nicht mit einem anderen Ladegerät aufgeladen werden. Besorgen Sie sich ein neues bei Ihrem Händler. Die E-Mail-Adresse des Kundendienstes, an den Sie sich wenden können, finden Sie auf der letzten Seite des Garantiehandbuchs.

BATTERIESCHALTER:

Das Gerät verfügt über einen Batterieschalter. Er befindet sich neben dem Ladeanschluss und hat zwei Funktionen:

1. Die Batterie schonen, wenn das Produkt ausgeschaltet ist.
2. Bei einem versehentlichen Start mithilfe des ON/OFF-Knopfes am Lenker als zweite Sicherung fungieren.

ACHTUNG: Der Batterieschalter muss erneut betätigt werden, um das Gerät neu starten zu können.

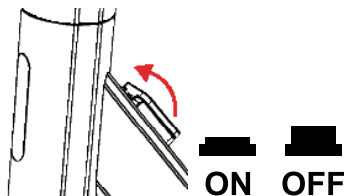

Batterieschalter (für längere Lagerung):

ACHTUNG: Die Batterie entlädt sich auch, wenn das Produkt ausgeschaltet ist. Mit dieser Taste wird der Energieverbrauch reduziert, wenn das Produkt ausgeschaltet ist, um die Batterielaufzeit zu erhöhen. Trotzdem sollten Sie Ihr Gerät regelmäßig aufladen, wie in dieser Anleitung beschrieben. Ganz gleich, in welcher Stellung sich dieser Schalter befindet, er verhindert das Aufladen nicht. Er muss sich jedoch in eingeschalteter Position befinden, damit das Gerät funktioniert. Er ist außerdem ein zusätzlicher Schutz gegen unbeabsichtigtes Starten des Geräts.

HINWEIS: Wir empfehlen, die Batterie mit dem Batterieschalter abzuschalten, wenn Sie das Gerät über einen längeren Zeitraum (mehr als 7 Tage) nicht benutzen werden. Wenn die Batterie nicht monatlich aufgeladen oder mit dem Batterieschalter abgeschaltet wird, kann sie in den Tiefschlaf gehen und beschädigt werden. Daraus resultierende Schäden und Reparaturen sind nicht durch die Konformitätsgarantie gedeckt.

ACHTUNG: Das Gerät muss beim Laden ausgeklappt auf dem Ständer gestützt stehen, um die Ladebuchse nicht zu beschädigen.

1. Entfernen Sie die Kappe vom Ladeanschluss und sorgen Sie dafür, dass Translate der Ladeanschluss nicht mit Wasser oder anderen Flüssigkeiten in Berührung kommt, die einen Kurzschluss verursachen können, oder verhindern, dass der Ladestecker richtig und sicher eingesteckt wird. Stecken Sie den Stecker des Ladekabels in den Ladeanschluss (7), **BEVOR** Sie den anderen Stecker in die Steckdose stecken. Stellen Sie immer sicher, dass Sie das Ladegerät zuerst richtig an das Gerät anschließen, und folgen Sie dabei Steckererkennungen, **BEVOR** Sie den Stecker an das Stromnetz anschließen.
2. Die Ladeanzeige leuchtet während des Ladevorgangs rot auf.
3. Die Ladeanzeige leuchtet grün, wenn der Ladevorgang abgeschlossen ist.
4. Wenn der Ladevorgang abgeschlossen ist, ziehen Sie zuerst den Netzstecker und dann den Ladestecker vom Gerät ab. Schließen Sie am Ende die Kappe sicher, um zu verhindern, dass Flüssigkeit oder andere Gegenstände in den Ladeanschluss gelangen.

HELM TRAGEN

Wir empfehlen Ihnen dringend, mindestens einen Helm aufzusetzen, der den Vorschriften für persönliche Schutzausrüstung entspricht und festgeschnallt werden muss, bevor Sie auf das Gerät steigen.

ACHTUNG: Verwenden Sie das Gerät nur in Bereichen, in denen es gesetzlich erlaubt ist.

ACHTUNG: Der Nutzer muss die geltenden Vorschriften einhalten, wenn er das Gerät auf öffentlichen Straßen verwendet, insbesondere die Straßenverkehrsordnung.

ACHTUNG: Im Straßenverkehr ist es verboten, Kopfhörer oder andere Tonausgabegeräte am Ohr zu tragen oder ein Handy in der Hand zu benutzen.

Bei Fahrten außerhalb geschlossener Ortschaften, bei Nacht oder bei schlechter Sicht muss eine zertifizierte Warnweste getragen werden. Der Hersteller übernimmt keine Haftung, wenn der Fahrer des Geräts die geltenden Vorschriften nicht einhält.

ACHTUNG: Es ist unbedingt erforderlich, das Ladegerät vom Gerät zu trennen, bevor Sie es einschalten oder starten.

1. Stecken Sie den Startschlüssel ein und drehen Sie ihn nach rechts, um das Gerät einzuschalten.

2. STARTHILFE: Halten Sie den Lenker mit beiden Händen. Treten Sie dabei nach vorne, indem Sie einen Fuß auf das Trittbrett stellen, während Sie sich mit dem zweiten Fuß vom Boden drücken.

Drücken Sie langsam das Gaspedal, um den elektrischen Assistenten des Geräts zu starten.

3. Sobald der elektrische Assistent das Fahren übernimmt, können Sie den zweiten Fuß auf die Plattform setzen.

WICHTIG: Das Trittbrett ist mit einer rutschfesten Beschichtung ausgestattet. Es ist jedoch ratsam, vor und während des Gebrauchs zu überprüfen, ob die Haftung gut ist. Sollte sich Wasser, Fett, Schnee, Erde ... auf dem Trittbrett oder auf den Schuhen befinden, kann dies zu einer mangelnden Haftung führen und die Sicherheit beeinträchtigen.

4. Das Gerät verfügt über 3 Geschwindigkeitsmodi. Siehe Abschnitt „3.1 Geräteübersicht“ zur Anzeige des aktuellen Geschwindigkeitsmodus und wie man ihn ändert.

5. Zum Anhalten schrittweise mithilfe der Bremsen, Hebel oder einer anderen Vorrichtung, je nach Modell, bremsen. Wenn Sie schon fast vollständig gebremst haben, setzen Sie einen Fuß auf den Boden, um das Gleichgewicht wieder herzustellen.

Steigen Sie dann ganz ab, wenn das Gerät vollständig zum Stehen gekommen ist.

3.7 GESCHWINDIGKEITSBEGRENZUNGEN

Das Produkt ist für eine Höchstgeschwindigkeit von 25 km/h ausgelegt.

Beachten Sie jedoch die Einschränkungen für die Verwendung Ihres Produkts gemäß den im Land geltenden Verkehrssicherheitsbestimmungen.

3.8 GEWICHT DES FAHRERS

Das Gewicht des Fahrers sollte nicht mehr als 120 kg betragen.

Hinweis: Die Nichteinhaltung dieser Gewichtsgrenze erhöht das Risiko, dass das Produkt umfällt oder beschädigt wird.

4. WARTUNG UND REINIGUNG

4.1 AKKU

Eine Lithiumbatterie verliert über die Ladezyklen langsam an Kapazität und entlädt sich während ihrer gesamten Lebensdauer komplett. Der Begriff des Lebenszyklus existiert bei Lithiumbatterien (z. B. ca. 300 bei einem Roller). Das heißt, ab 300 KOMPLETTEN Lade- und Entladezyklen verliert der Akku allmählich seine Kapazität (Beispiel des Smartphones).

Dieser teilweise Kapazitätsverlust beeinträchtigt nicht die Funktion des Akkus, beeinträchtigt jedoch seine Leistung und insbesondere seine Autonomie.

Es ist unbedingt erforderlich, das Gerät zu verwenden und vor allem den Akku mindestens einmal im Monat aufzuladen. Eine Lithiumbatterie entlädt sich sogar dann, wenn das Produkt ausgeschaltet ist. Aus diesem Grund kann ein Akku, der mehrere Wochen oder weniger nicht aufgeladen wurde, an Kapazität verlieren und Sie können ihn möglicherweise nicht mehr aufladen.

Darüber hinaus ist es möglich, nach jedem Gebrauch eine Lithiumbatterie aufzuladen, da kein Memory-Effekt vorliegt.

ACHTUNG: Der Akku darf nur in Innenräumen oder in vor schlechtem Wetter (Regen, Schnee, übermäßige Hitze usw.) geschützten Räumen aufgeladen werden.

BATTERIESCHALTER:

Das Gerät verfügt über einen Batterieschalter. Er befindet sich neben dem Ladeanschluss und hat zwei Funktionen:

1. Die Batterie schonen, wenn das Produkt ausgeschaltet ist.
2. Bei einem versehentlichen Start mithilfe des ON/OFF-Knopfes am Lenker als zweite Sicherung fungieren.

ACHTUNG: Der Batterieschalter muss erneut betätigt werden, um das Gerät neu starten zu können.

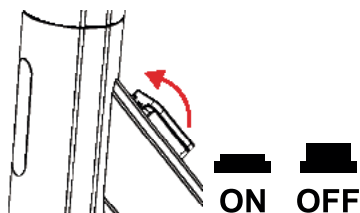

Batterieschalter (für längere Lagerung)

Die Batterie entlädt sich auch, wenn das Produkt ausgeschaltet ist. Mit dieser Taste wird der Energieverbrauch reduziert, wenn das Produkt ausgeschaltet ist, um die Batterielaufzeit zu erhöhen. Trotzdem sollten Sie Ihr Gerät regelmäßig aufladen, wie in dieser Anleitung beschrieben. Ganz gleich, in welcher Stellung sich dieser Schalter befindet, er verhindert das Aufladen nicht. Er muss sich jedoch in eingeschalteter Position befinden, damit das Gerät funktioniert. Er ist außerdem ein zusätzlicher Schutz gegen unbeabsichtigtes Starten des Geräts.

Um den Akku Ihres Geräts so gut wie möglich zu schonen, hier einige Hinweise und Gebrauchstipps:

- Trennen Sie das Ladegerät erst, wenn der Akku vollständig aufgeladen ist.
- Lagern Sie das Produkt zusammen mit dem Akku an einem kühlen Ort (Temperatur > 0 °C) bei einer Temperatur von ca. 15 °C. Seien Sie vorsichtig, übermäßige Hitze beschädigt auch den Akku.
- Vermeiden Sie Tiefentladungen.
- Vermeiden Sie ein Aufladen bei heißer Batterie. Lassen Sie das Gerät nach dem Gebrauch 15 Minuten bis 1 Stunde stehen, bevor Sie es wieder aufladen.
- Vermeiden Sie Überladen. Lassen Sie das Ladegerät nicht länger als 24 Stunden angeschlossen, da es sich unnötig erwärmt.

Hinweis: Wir empfehlen, den Akku bei Nichtgebrauch, nach jedem Gebrauch und mindestens einmal im Monat aufzuladen.

Wichtig: Wenn nur noch ein Viertel des Akkus verfügbar ist und Sie einen längeren Weg bis zur Ladestation zurücklegen müssen, empfehlen wir Ihnen, in den Energiespar-Modus zu wechseln.

Tipp: Während der Fahrt kann die Akkustandsanzeige auf dem Bildschirm je nach Fahrmodus sofort abnehmen (starker Einsatz des Gaspedals, Fahren auf einem Hang, Außentemperatur unter 10 °C, usw.). Beachten Sie, dass der tatsächliche Akkuladestand beim Ausschalten des Geräts genauer angezeigt wird.

4.2 INSPEKTION UND WARTUNG IHRES GERÄTS

Ihr Produkt muss regelmäßig überprüft und gewartet werden.

Dieses Kapitel beschreibt die Wartungs- und Betriebsschritte.

Stellen Sie vor dem Ausführen den folgenden Schritten sicher, dass das Gerät ausgeschaltet und das Ladekabel ausgesteckt ist.

WARTUNG UND ERSATZTEILE:

Zu Ihrer Sicherheit und um die Lebensdauer des Geräts zu erhöhen, muss es regelmäßig gewartet werden. Überprüfen Sie regelmäßig alle mechanischen Komponenten, damit Teile, die Abnutzungserscheinungen aufweisen, gegebenenfalls ausgetauscht werden können.

Die Batterie muss vor jedem Wartungsvorgang entfernt werden.

ACHTUNG: Beim Austausch von Komponenten sind Originalersatzteile zu verwenden, um die Leistungsfähigkeit und Zuverlässigkeit des Geräts zu erhalten. Als Originalersatzteile gelten nur Ersatzteile dieses Herstellers.

ACHTUNG: Der Nutzer trägt die Verantwortung, wenn er gefälschte Ersatzteile erwirbt und verwendet und dies später Schäden am Produkt oder an der Umwelt oder Verletzungen verursacht.

Verwenden Sie für die Räder, die Antriebselemente und die verschiedenen Komponenten des Bremssystems nur geeignete Ersatzteile. Wenden Sie sich bei Bedarf oder bei Fragen bitte an den Kundendienst.

Der Hersteller übernimmt bei unsachgemäßer Verwendung oder falscher Montage keine Haftung.

Überprüfen Sie vor jedem Gebrauch des Geräts sorgfältig:

- den festen Sitz der Griffe.
- die korrekte Funktion der Räder, indem Sie das Gerät anheben und die Räder drehen.
- das Standrohr, den Lenker, nichts sollte verhindern, dass er sich dreht. Das gesamte Lenksystem muss richtig eingestellt und alle Verbindungsteile und Schrauben fest angezogen und in gutem Zustand sein.
- den Sitz der Schrauben des Vorderrads, des Hinterrads, der Stoßdämpfer und der Motorhaube und ziehen Sie sie gegebenenfalls fest. Die durch den Betrieb des Geräts verursachten Vibrationen sind der Grund für diese Einstellanforderungen.
- die Abnutzung der Reifen. Der Reifendruck, wenn das Gerät mit Luftreifen ausgestattet ist. Pumpen Sie sie ggf. mit einer Fahrradpumpe oder einem ähnlichen Gerät auf.
- die Funktion der Bremsen, Trommelbeläge, Bremsbeläge, Fußbremse je nach Ausstattung des Gerätes. Wenn das Gerät mit einem mechanischen Bremsmechanismus (Scheibe, Trommel, Fuß ...) ausgestattet ist, stellen Sie bitte sicher, dass es nicht durch Kabelspannung oder andere Probleme zur Reibung kommt, da dies zu einer Verlangsamung führen würde, und verhindern würde, dass das Gerät normal rollt. Darüber hinaus kann das Erhitzen der Bremsen deren Effizienz beeinträchtigen.
- die korrekte Funktion der elektronischen Bremse, wenn das Gerät damit ausgestattet ist.

Wenn Sie nach dem Nachziehen verschiedener Teile ein freies Spiel feststellen, das das sichere Fahren beeinträchtigen könnte, wenn ein ungewöhnliches Geräusch auftritt oder das Gerät nicht geschmeidig und ruhig fährt, verwenden Sie das Gerät

nicht mehr und wenden Sie sich an Ihren Händler, um weitere Informationen zu erhalten oder um einen Service-Termin zu vereinbaren. Wenn das Produkt, die Komponente oder der Akku abgenutzt ist, wenden Sie sich zur Reparatur oder zum Recycling Ihres Produkts an ein autorisiertes Service-Center.

REGELMÄSSIGE WARTUNG UND ÜBERPRÜFUNG:

LADEGERÄT

Achten Sie darauf, dass das Kabel des Ladegeräts nicht beschädigt ist und dass keine Drähte blank sind, um einen Kurzschluss zu vermeiden. Die Stecker dürfen keine Beschädigung oder Verformung aufweisen.

Befolgen Sie bei der Verwendung die Anweisungen auf dem Aufkleber des Batterieladegeräts.

ACHTUNG: Verwenden Sie nur das mit dem Produkt gelieferte Ladegerät.

BREMSEN

Prüfen Sie vor jeder Verwendung, ob die Bremsen einwandfrei funktionieren. Überprüfen Sie regelmäßig die Bremsen, damit kein Unfall aufgrund einer Fehlfunktion der Bremsen geschieht.

Der Bremshebel (modellabhängig) darf den Lenker nicht berühren, und die Kabelhüllen dürfen keinen engen Winkel aufweisen, damit die Kabel möglichst wenig Reibung haben. Beschädigte, ausgefranzte oder verrostete Kabel müssen unverzüglich ausgetauscht werden.



ACHTUNG: Die Oberfläche der Bremsen kann während und nach dem Betrieb extrem heiß sein. Sie können sich Verbrennungen zuziehen, wenn Sie diese heißen Oberflächen berühren.

ACHTUNG: Bei Regen oder feuchtem Wetter verlängert sich der Bremsweg.

VIBRATIONEN

Bei der Benutzung eines Elektrorollers können Vibrationen aufgrund einer Vielzahl von Faktoren auftreten, wie z.B. die Qualität der Straßenoberfläche, der Zustand der Reifen, die Geschwindigkeit des Rollers und die Qualität der Federung. Unebene oder raue Straßen, schlecht aufgepumpte oder beschädigte Reifen, hohe Geschwindigkeiten und eine schlechte Federung können zu Vibrationen auf dem Gerät beitragen.

KABEL

Achten Sie darauf, dass die Kabelanschlüsse nicht lose oder defekt sind.

SCHRAUBEN

Kontrollieren Sie die Schrauben an den Hauptkomponenten und ziehen Sie sie

regelmäßig nach. Die Vibrationen des Geräts während der Fahrt können dazu führen, dass sich die Schrauben lockern.

4.3 DAS GERÄT REINIGEN

Bitte befolgen Sie diese Anweisungen und Vorsichtsmaßnahmen zum Reinigen des Geräts:

- Trennen Sie alle Ladekabel vom Gerät, bevor Sie es reinigen.
- Tauchen Sie es niemals in Wasser.
- Verwenden Sie niemals einen Hochdruckreiniger, einen Wasserstrahl oder eine andere Vorrichtung oder Reinigungsmethode, bei der Wasser in das Innere des Geräts eindringen kann.
- Reinigen Sie das Gerät mit einem angefeuchteten Schwamm oder einem weichen Tuch. Meiden Sie Anschlüsse und Knöpfe und achten Sie darauf, dass kein Wasser in die Steckdosen, Stromkreise oder in das Produkt gelangt.
- Geben Sie kein Wasser oder flüssige Reinigungsmittel direkt auf das Produkt, um es zu reinigen.
- Verwenden Sie keine Scheuer- oder Lösungsmittel, die den Lack Ihres Geräts beschädigen könnten.
- Seien Sie vorsichtig beim Reinigen und Abwischen der Kunststoffteile.
- Verwenden Sie zum Reinigen von Metall- oder Kunststoffteilen keine Scheuer- oder Lösungsmittel.

4.4 DAS GERÄT LAGERN

- Laden Sie Ihr Produkt vollständig auf, bevor Sie es lagern.
 - Lagern Sie Ihr Produkt in Innenräumen an einem sauberen, trockenen Ort mit einer Umgebungstemperatur zwischen 0 und 40 °C.
- Lagern Sie den Roller bei Fahrtunterbrechungen oder während des Aufladens flach liegend.

5. FAQ, GARANTIE & EINHALTUNG

5.1. FAQ

Wenn Sie Ihr Gerät nicht entsperren können:

Überprüfen Sie, ob der Entriegelungsknopf auf Beweglichkeit und Beschädigungen. Überprüfen Sie vor weiteren Klapp-/Ausklappversuchen, ob der gesamte Mechanismus sauber ist. Wenn das Problem weiterhin besteht, wenden Sie sich zur Reparatur an ein autorisiertes Zentrum.

Ihr Gerät lässt sich nicht einschalten

Vergewissern Sie sich, dass die EIN/AUS-Taste nicht beschädigt ist, und laden Sie das Gerät auf, bevor Sie es erneut versuchen.

Ihr Gerät wird nicht aufgeladen

Stellen Sie sicher, dass die Verbindungstechnik des Produkts und des Originalladegeräts nicht beschädigt sind.

Überprüfen Sie, ob die Ladeanzeige am Ladegerät richtig leuchtet, um festzustellen, ob das Ladegerät oder das Gerät fehlerhaft ist. Wenn das Ladegerät an das Stromnetz und an das Produkt angeschlossen ist, kann die Anzeigelampe wie folgt aussehen:

- **ROT** Dauerlicht (bedeutet, dass das Gerät aufgeladen wird)
- **GRÜN:** bedeutet, dass das Gerät vollständig aufgeladen ist.
- **ROT - GRÜN:** abwechselnd blinkend. Dies kann passieren, wenn der Akku sehr schwach ist. Warten Sie 15 Minuten und bleiben Sie in der Nähe. Wenn die Anzeige rot leuchtet, wurde der normale Ladevorgang gestartet.

Wenn die LED weiterhin blinkt, liegt ein Problem mit dem Ladegerät oder dem Produkt (Akku, Stecker usw.) vor.

Wenn das Problem weiterhin besteht, wenden Sie sich zur Reparatur an ein autorisiertes Zentrum.

Wenn das Gerät ruckartig fährt:

Dies kann passieren, wenn Sie den Motor stark belasten, obwohl der Akku nicht vollständig aufgeladen ist. Es ist dann notwendig, entweder leichter auf das Gaspedal zu drücken und vor allem zu überprüfen, ob der Akku gut aufgeladen ist.

5.2. GARANTIE

Alle Informationen zu Garantiebedingungen und Haftungsbeschränkungen finden Sie im bereitgestellten Garantiehandbuch oder online unter Verwendung des QR-Codes auf der letzten Seite oder online unter **download.yeep.me**

5.3. EC-KONFORMITÄT

Die EC-Konformitätserklärung enthält folgende Angaben: Name und Anschrift des Herstellers, des Unterzeichners, Beschreibung und Identifizierung der Maschine sowie alle für dieses Gerät geltenden Richtlinien und harmonisierten Normen.

Alle diese Informationen entnehmen Sie bitte dem in der Verpackung mitgelieferten Dokument oder konsultieren Sie es online unter Verwendung des QR-Codes auf der letzten Seite oder online unter download.yeep.me

6. FEHLERCODES

E1	Fehler in der Kommunikation
E2	Ausfall der Motorphasenleitung
E3	Ausfall des Bremshebels
E4	Überspannung der Batterie
E5	Unterspannungsfehler der Batterie
E6	Ausfall der Steuerung
E7	Ausfall der Drosselklappe
E8	Fehler im Raum
E9	Motorüberhitzungsschutz
E10	Überhitzung des Reglers
E11	Überstrom des Reglers
E15	Überschlagserkennung
E16	Kabinenverriegelung

YEPP.ME



电动滑板车 yeep.me A series

第一次使用前, 请仔细阅读本手册。

原版手册

谢谢你的购买。
欢迎来到yeep.me!

目录

1. 安全注意事项	174
2. 技术内容与数据	178
3. 使用方法	180
4. 保养和清洁	184
5. 常见问题解答、保修和合规性	188
6. 错误代码	189

使用本产品之前,请仔细阅读使用说明。它们能够帮助您正确理解、使用以及保养本产品,并了解其性能和功能。

请妥善保管本手册以供后期参考之用。如果您转让该产品,请连同本手册一同转让。

1. 安全注意事项

1. 该设备适用于青少年和成人的个人出行。

12岁以下的儿童禁止使用、清洗、保养该产品,或对该产品进行任何处理。

该设备也可供 12 岁或 12 岁以上的儿童以及有身体、感知或智力缺陷的人员或无相关经验或知识的人员使用,但需要予以正确监督或者需要向其说明设备安全使用的相关知识以及相关风险。儿童不得将该设备作为玩具。儿童不得在无监督的情况下进行用户清洁和保养。父母有责任且绝不能让儿童在无监督的情况下独自使用该设备。产品应放置在儿童接触不到的地方。

8岁和8岁以上的儿童以及身体、感官或精神能力下降或缺乏经验或知识的人可以使用该充电器,条件是他们有适当的监督,或他们已得到关于安全使用该设备的指示,并了解所涉及的风险。儿童不得玩弄本装置。用户的清洁和维护工作不得由无人看管的儿童进行。请务必只使用随产品提供的充电器。

不得搭载他人,尤其不得搭载一名或多名儿童以及物品。超过重量限制可能会造成人身伤害和设备损坏。用户体重并不意味着其身高适合控制设备。

2. 这是一台个人出行设备,因此,它不能用于竞赛和极限运动,并且决不能在滑板场中使用。您不能用它上下楼梯、跳跃、跨越障碍、做危险动作。该设备既不是玩具也不是健身器械。

该产品不适用于职业或商业用途,例如:租赁、车队、职业出行等。

3. 本设备应在平整、清洁、干燥、无砾石和无油脂的表面上小心操作,因为本设备需要车轮和地面之间的摩擦力才能移动。避免可能导致事故的障碍物、孔洞、颠簸和下水道算子。在减速带上放慢速度。

与其他道路使用者保持距离,尊重道路规则。你不能免于其他使用者的行为所带来的风险。以适应的速度预测障碍物和交通。停车距离与你的速度相关。避免突然的机动和制动;机器可能会打滑,失去平衡,甚至摔倒,即使在光滑平坦的表面上。还要注意在潮湿的天气和/或潮湿的路面上预估刹车距离。这同样适用于行人,他们可能在没有看到你的情况下过马路。你必须始终保持高度警惕,并与其他行人和道路使用者保持距离。

在人行道、步行区、建筑物或任何其他专供行人使用的地方,你必须手握滑板车移动。

警告!切勿在法规授权的区域之外使用本产品。

当接近骑自行车的人或行人时,一定要发出信号,因为他们可能没有看到或听到你。本产品发出的噪音水平不高于80分贝。

4. 注意!本产品用于室外。您有责任了解并遵守使用地关于公共或私人道路的相关现行规定。

5. 在学习骑行设备期间,应选一处开阔平坦地带且无过多人员在您周围,同时需佩戴防护头盔。

当您使用该设备出行时,您应始终穿戴结实的鞋子和裤子。如果您未穿鞋或穿了拖鞋,请勿操作该设备。避免穿过于宽松的衣物或配有装饰带的衣物、围巾等,避免卷入到行驶的车轮中。会导致骤停、跌倒以及/或碰撞。

6. 如果您推着滑板车步行,不得按下加速器装置或注意在此之前将电源关闭。

7. 不要在雨、雪、水坑、泥泞或任何其他地面上有超过2厘米水的潮湿地方骑行,以免水渗入设备。要清洁你的设备,请按照“维护和清洁”一节的说明进行。

如果能见度差,则不得使用该设备。如果您在夜间或阴暗天气骑行,建议穿戴反光的衣物或装备(例如,马甲、臂章.....)。除此之外,您还应遵守设备使用地区和国家的有关现行规定要求。

8. 如果您饮酒或吸食毒品,则不得使用该设备。为了您的安全考虑,切勿实施这一做法。

9. 未经主要用户许可或没有事先了解关于使用和安全的措施/注意事项,不得将产品放在任何可以启动它的人员手中。

如果您将设备借给别人使用,务必使其了解如何使用设备并向其解释所有的安全注意事项。您应提醒其遵守道路规则并佩戴相应的安全装备。

为了防止他人擅自使用,应使用钥匙启动装置并在每次用完之后将其拔出,以防止有意或无意的启动或误操作。

10. 该设备在折叠放置之前应处于关机状态。为此,请参阅本手册的“设备使用指南”部分。

在停车或充电时,因为设备是自由转动的,所以在不使用时,一定要把设备平放在方便的地方,以防止未经授权的使用或因其重量而无意中移动。

11. 每次使用前请检查设备。如果您发现零件松动、电池电量不足的提示、轮胎爆胎、过度磨损、奇怪的声音、故障或其他任何不正常的情况，请立即停止骑行，并寻求专业帮助。如果设备配备了机械刹车，请确保它们没有被电缆张力或其他问题所摩擦，因为这将导致设备减速，无法正常运行。另外，刹车器过热也会影响其效果。在每次使用前，请确保转向系统得到适当的调整，所有的连接和螺丝都是紧固的，并处于良好状态。如果在拧紧螺栓后，发现有任何可能影响安全驾驶的间隙，请与经销商联系以获得更多信息或服务。

检查所有安全装置（制动、照明）是否正常工作。
折叠系统装置必须牢固地锁定在垂直驾驶位置。

用手搬运电动滑板车需要良好的姿势和正确的操作，以避免受伤。重要的是要站直，用双手抬起滑板车，紧握车把，并将滑板车紧贴身体，以避免撞到其他人或物体。使用肩带来分散重量也是有帮助的，建议在必要时进行休息。

12. 不得在下列情形中使用设备或对电池进行充电：

- 产品受损。
- 电池有异味和异常发热。
- 刹车控制装置、其他刹车装置或安全（照明）装置受损。

如有泄露，停止使用设备且不得接触任何渗漏出的液体。设备的电池决不能暴露在过热环境中。

13. 用户不得更换电池。请向经销商的售后部门或品牌方咨询设备的任何更改/保养问题。

14. 电池，例如电池组，应进行妥善处理回收。如果您的经销商不能回收您的产品，应将其放在专用的容器（更多内容请咨询品牌方的支持部门）中以保护环境。

15. 打开设备或产品可能会更改安全性能，品牌方对此不承担任何责任。同时还需要注意，打开后上述设备或产品的保修也会失去效力。如果您仍然希望对您的设备或产品进行维修，那么不管是维修的可靠性还是与此维修有关的潜在损坏情况，品牌方均不承担任何责任。此次维修后如果发生事故，品牌方概不负责。如有疑问或需要帮助，请联系授权经销商或品牌方的客户支持部门。

图标	含义
	始终仔细阅读使用说明书。
	等边三角形内嵌感叹号图标表示设备使用说明书中规定的关于使用和保养(保养和维修)的重要注意事项。
	本设备不得直接与水接触。请勿将设备存放在潮湿环境中。
	等边三角形内嵌闪电箭头图标表示设备内部有“危险电压”且其电压值可导致触电风险。
	该标志表示该设备在电源(危险)电压和用户可接触部件之间设有双重电绝缘。
	注意!警告!应佩戴一套包括护腕、防护手套、护膝、头盔和护肘的防护装备。
	电气和电子设备应分别分类和处理。不得将电气和电子设备与未分类的普通生活垃圾一同丢弃,应该将其送至分类处理中心。
	该标志用在铭牌上,表示设备只在交流电工况下运行或者标识相应的端子。
	该标志用于标识包括变压器和电子回路的电子装置,该电子装置能将电能转换为一个或多个输出连接器。
	该标志用于标识包括变压器和电子回路的电子装置,该电子装置能将电能转换为一个或多个输出连接器。
	该符号表示在用户手册中给出了充电器的参考。

CN 2. 技术内容与数据

该包装箱包括：

- 电动滑板车 yeep.me A series
- 工具
- 原装电源充电器
- 启动钥匙 (2把)
- 用户手册
- 保修手册
- CE 声明
- 保修卡**需妥善保管** (保修卡包括设备的序列号及其生产日期, 以及设备保修的必要信息)

技术规格 A 系列型号：

CN

	85a start	85a	100a start	100a	100a sport
电池	5.2Ah 36V	7.8Ah 36V	7.8Ah 36V	10.4Ah 36V	13.5Ah 36V
充电时间	3-4 h	5-6 h	5-6 h	5-6 h	7-8 h
续航时间	15- 20km*	25- 30km*	25- 30km*	35- 40km*	50- 55km*
速度	25 km/h max*	25 km/h max*	25 km/h max*	25 km/h max*	25 km/h max*
车轮尺寸	8.5"	8.5"	10"	10"	10"
电机	(0.25kW) 250W	(0.25kW) 250W	(0.35kW) 350W	(0.35kW) 350W	(0.5kW) 500W
电机最大值	350W max	350W max	500W max	500W max	750W max
输入输出充电器	42V 1,5A Plug EU	42V 1,5A Plug EU	42V 1,5A Plug EU	42V 2A Plug EU	42V 2A Plug EU
转灯	NO	NO	NO	YES	YES
用户最大重量	120 kg	120 kg	120 kg	120 kg	120 kg
用户尺寸	140-190cm (min-max)	140-190cm (min-max)	140-190cm (min-max)	140-190cm (min-max)	140-190cm (min-max)
净重	17.5kg	17.7kg	19.5kg	19.7kg	19.9kg
毛重	19.5kg	19.7kg	22kg	22.5kg	22.7kg
设备尺寸	L 108 x H 118 x l 54 cm (摊开) L 108 x H 43,5 x l 54 cm (褶皱)		L 115 x H 123 x l 54 cm (摊开) L 115 x H 46,5 x l 54 cm (褶皱)		
包装尺寸	L 112 x H 44,5 x l 18,5 cm		L 118 x H 47,5 x l 18,5 cm		
颜色	银色和黑色	银色和黑色	银色和黑色	银色和黑色	黑色和蓝色
充电器编号	LBC039420015	LBC039420015	LBC039420015	LBC039420020	LBC039420020
参考 / EAN	YEEP107 / 3700293223410	YEEP108 / 3700293223427	YEEP106 / 3700293223403	YEEP098 / 3700293221089	YEEP099 / 3700293221096

* 一般来说，范围和速度仅作为指示。它们随使用者的体重和使用条件（坡度、室外温度、湿度、速度和电机负载）而变化。规格可能会发生变化。这些速度和范围指南并不构成零售商或 CIBOX INTERACTIVE 公司的合同承诺。

CN 3. 使用

3.1. 设备概述



- (1). 油门、速度模式和 LED 照明
- (2). 显示屏和
- (3). 制动手柄
- (4). 转向灯 (仅限 100a / 100a 运动型)。
- (5). 启动钥匙
- (6). 悬挂把手 手把转向灯
- (7). 前大灯
- (8). 折叠系统
- (9). 充电接口和断路器
- (10). 前轮和电机
- (11). 平台 (平台后部的转向灯 > 仅适用于 100a / 100a 运动型)。
- (12). 盘式制动器
- (13). 尾灯和制动灯

上述视觉效果可能与您的机型不符。

显示屏：

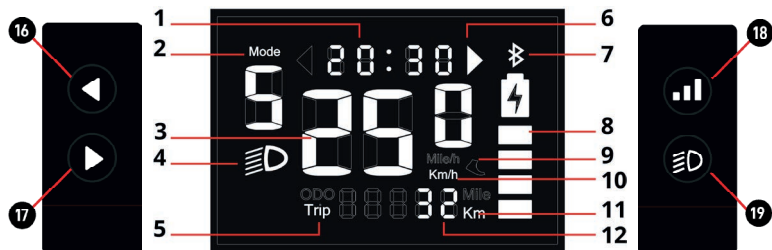

- (1). 时间指示器 (2). 所选辅助模式 (5 种可用模式) (3). 瞬时速度 (此处显示错误代码指示器)
- (4). 大灯启动指示灯 (5). 行程里程 (TRIP), 总里程 (ODO) (6). 转向灯指示灯 (7). 蓝牙指示灯 (连接设备时显示) (8). 电池电量指示灯 (9). 行人模式指示灯 (10). 速度单位选择 (11). 选择的行程单位 (12). TRIP / ODO

以下按钮可能会因型号不同而有所变化：

- (16). 左转向灯 (仅限 100a/100a 运动型) (17). 右转向灯 (仅限 100a/100a 运动型) (18). 变速按钮 (19). 灯光按钮

控制器:

- 要激活、关闭或更改灯光, 请短按灯光按钮 (19)。
- 要进入 ODO 和 TRIP 显示模式, 请按下照明按钮 (19) 3 秒钟。
- 打开和关闭设备: 使用设备随附的启动钥匙。设备在闲置 180 秒后自动关闭。
- 要更改设备的速度模式: 短按速度更改按钮 (18)。
- 要重置 TRIP, 请按下速度变化按钮 (18) 3 秒钟。
- 要打开右转向灯, 请短按 (17)。右转向灯。按 3 秒钟可使灯光信号加倍。
- 要打开左转向灯, 请短按 (16)。右转向灯。按 3 秒钟, 灯光信号加倍。
- 要设置时间, 请通过蓝牙连接 yeep.me 移动应用程序。时间将自动更新。该应用程序允许您修改许多选项, 如个人模式设置。

速度模式:

有 5 种速度模式:

- 模式 1, 行人模式, 限速为 6 km/h。
- 模式 2, 经济模式, 限速为 15 km/h。
- 模式 3, 舒适模式, 限速为 25 公里/小时。
- 模式 4, 运动模式, 限制为 25 km/h: 使用全部电机功率。
- 模式 5, 个人模式, 限速 25 公里/小时: 使用蓝牙应用程序, 随心所欲地设置个性化模式。(功率和速度)

信息: 为了安全驾驶并遵守当地法规, 您必须使用模式指示器调整车速。

使用模式 1 时, 您的车速将被限制在 6 km/h (某些城市人行道上允许的最高车速。用户有责任查看当地法规)。

模式 2 可将车速限制在 15 公里/小时。

模式 3、4 和 5 允许您根据体重将骑行速度提高到 25 公里/小时。您还可以使用智能手机或其他设备等附加设备检查车速。

3.2. 拆开包装和组装设备

拆开产品包装时, 建议有足够大的空地来拆开和准备设备。将设备从包装中取出, 确保不会伤到自己或损坏其他产品或周围环境。如果产品太重, 您自己无法搬运, 请找人帮忙 (包装上标明了设备的重量)。

在使用产品之前, 您的设备可能需要组装手柄或制动器。为此, 请展开设备 (见以下部分), 并按照以下说明将制动杆安装到手柄上:

必须由成人拆开包装并组装设备。

1. 在拧上手柄之前, 请将制动杆安装在左侧, 并在安装好手柄后拧上制动杆, 以调整制动杆的位置。
2. 使用手柄上的标记来帮助您。R 表示右侧把手, L 表示左侧把手。

3.3. 折叠/展开设备

通过折叠/展开杆 (8) 可以轻松折叠和展开设备。操作时请务必小心, 以免夹伤或卡住。

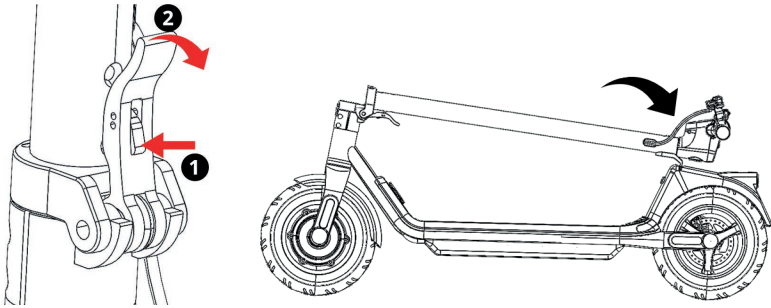

折叠

1. 将设备放在您面前的水平位置。
2. 如上图所示,使用按钮 (1).向上,然后放下控制杆 (2).。
3. 将设备框架降低 90 度,直至到达挡泥板,然后将框架锁在挡泥板上。

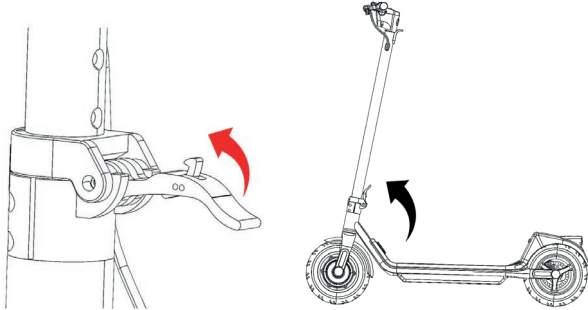

展开

1. 使用挡泥板前部的按钮打开车杆。
2. 将车杆放回原位。
3. 抬起折叠系统杆,直到它缩进阀杆。您应该听到锁定的咔嗒声。

3.6 电池充电与显示

首次使用之前,请对电池进行充电。请使用**提供的充电器**给本设备充电。

要求:所有充电操作必须通过设备随附的原装充电器进行。如有疑问,耗电或无法正常工作,请勿使用其他充电器为产品充电。请从经销商处购买新新产品。产品技术支持的联系邮箱在保修手册最后一页。

电池开关按钮:

该设备配备了一个位于充电端口旁边的电池开关按钮,它有 2 个功能。

1. 当关闭设备时,保护电池。
2. 通过使用车把上的开/关按钮,在不能及时启动的情况下充当第二个安全装置。

注意:必须再次激活电池开关按钮才能重新启动设备。

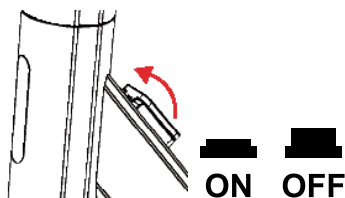

电池开关按钮 (长期储存)。

注意:即使在设备关闭的情况下, 电池也会放电。这个按钮可以减少不使用设备时的耗电量, 更长时间的保存电池。建议按照本手册的说明定期为设备充电。无论位置如何, 这个按钮都不会妨碍产品充电。它必须处于打开的位置, 才能使设备运行。这是一个额外的安全功能, 以避免无意中启动。

注意:如果用户不打算长期使用设备 (超过7天), 我们建议使用电池开关。如果不每月给电池充电或通过电池开关关闭设备, 电池可能会进入深度睡眠状态并被损坏。由此可能导致的损坏和维修不在合规保证范围内。

注意: 充电时应将设备展开并打开脚撑支撑, 以免损坏充电插头。

1. 取下充电口的盖帽并确保充电器接头上没有水或其他液体, 它们可能引起短路或使充电器插头不能正确且安全地插入插座。然后将充电线的一端连接到充电端口**(7)**然后再将另一端接通电源。始终先确保充电器正确连接设备**然后**再将插头接通电源。
2. 充电时, 充电器指示灯红灯常亮。
3. 一旦充电完成, 充电器指示灯绿灯亮起。
4. 充电完成后, 按照顺序先断开电源插头, 然后再断开设备充电器接头。最后, 重新盖上盖帽以免液体或其他物体进入充电器接头中。

3.6 如何使用设备 (首次使用前请阅读)

佩戴头盔

我们强烈建议至少佩戴一个头盔, 该头盔必须符合个人防护设备的规定, 并且必须系好。

警告:该设备不得在法规允许的区域外使用。

注意:在公共道路上使用本设备时, 用户必须遵守国家法规的要求, 包括遵守交通法规。

注意:严禁佩戴耳机或其他可能发出声音的设备, 也严禁使用手持电话。

所有在建筑区外、夜间或能见度不足的情况下出行，用户都必须穿上经认证的逆反射背心。如果设备驾驶者不遵守现行规定，制造商拒绝承担所有责任。

注意：设备开机或启动之前，必须先断开充电器。

1. 插入启动钥匙，向右旋转启动产品。

2. **辅助启动：**双手握住车把，将一只脚放在滑板上，同时用另一只蹬地，向前行驶。

慢慢开启加速器以启动设备的电气辅助。

3. 一旦电气辅助启动，用户便可以将另一只脚也放到踏板上。

重要提示：虽然踏板配有防滑装置，但是仍然建议在使用之前和使用期间确认附着力良好。踏板或鞋子上如果有水、油脂、雪、土等，可能会造成附着力不足并影响安全性能。

4. 设备有 3 种速度模式。请参阅《3.1 设备介绍》一章内容，了解有效速度模式的显示器以及如何更换模式。

5. 停车时，应使用刹车装置慢慢刹车：要用刹车手柄，还是其他刹车装置，具体视型号而定；车差不多停稳时，单脚着地恢复平衡。先停稳，再下车。

3.7 速度范围

产品设计的最高行驶速度为 25 km/h。

但是，应根据所在国家的现行道路安全规定遵守产品的使用限制范围。

3.8 驾驶人体重

驾驶人的体重应小于 120 kg。

注意：不遵守这一体重限制会增加产品倾倒或损坏风险。

4. 维护与清洁

4.1 电池

锂电池在其使用期间会随着充放电周期次数而失去部分储电量。锂电池具有生命周期这一概念（例如滑板车的使用寿命约为 300 个周期）。也就是说，完全充放电 300 个周期后，电池将开始失去部分储电量（例如智能手机）。

失去部分储电量并不会妨碍电池的工作，但是会影响其性能尤其是续航能力。

必须使用产品，并且每月至少为电池充电一次：实际上，即使产品关闭电源，锂电池也会放电。这就是为什么电池几周或几个月未充电，但会失去所有储电量且无法充电。

此外，每次使用之后可以给锂电池充电，因为它没有记忆功能。

注意: 电池充电只能在室内或在不受恶劣天气(雨、雪、高温……)影响的房间中进行。

电池开关按钮:

该设备配备了一个位于充电端口旁边的电池开关按钮,它有 2 个功能。

1. 当关闭设备时,保护电池。
2. 通过使用车把上的开/关按钮,在不能及时启动的情况下充当第二个安全装置。

注意: 必须再次激活电池开关按钮才能重新启动设备。

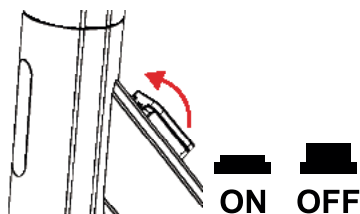

电池开关按钮 (长期储存)

即使在设备关闭的情况下,电池也会放电。这个按钮可以减少不使用设备时的耗电量,更长时间的保存电池。建议按照本手册的说明定期为设备充电。无论位置如何,这个按钮都不会妨碍产品充电。它必须处于打开的位置,才能使设备运行。这是一个额外的安全功能,以避免无意中启动。

为了保护好设备的电池,下面是几个注意事项和使用建议:

- 电池完全充满之前,不得断开充电器电源。
- 将装有电池的产品存放在温度尽可能接近 15°C 的阴凉处(温度 > 0°C)。注意,过热环境也会损坏电池。
- 避免深度放电。
- 避免高温充电。设备使用过后,让其静置 15 分钟到 1 小时,然后再进行充电。
- 避免过载充电器不得充电超过 24 小时,因为它会产生无用的热量。

注: 如果电池不使用,我们建议在每次使用后重新充电,至少每月一次。

重要提示: 当电池电量剩余四分之一时,如果行程距离充电地点较远,建议切换到节能模式。

建议: 当骑行时,显示屏上的电池电量显示器可能会根据行驶模式(加速器负载大、斜坡道路、室外温度低于 10°C等)而立即减少。设备停止时,电池的实际电量更为准确。

4.2 产品检查与维护

产品需要进行日常检查和维护。

本章将介绍保养和操作步骤。

在进行下列操作之前,请确保已切断电源并且已拔掉充电线。

维修与备件:

为了安全,同时也为了增加其使用寿命,设备需要定期维护。定期检查机械部件非常重要,以确保更换任何磨损或破损的部件。

在每次维护操作之前,必须取出电池。

注意:更换部件时,必须使用原厂部件,以保持电器的性能和可靠性。只有制造商的零件才被认为是原装的。

注意:购买和使用假冒产品可能对产品、人或环境造成损害,这是用户的责任。

确保使用适当的车轮、传动元件和制动系统的各种元件的备件。如有任何问题,请联系服务部门。

制造商对不正确的使用或不正确的装配不负责任。

每次使用产品前都应该仔细检查:

- 拧紧手柄。
- 抬起车并使其空转,以确保车轮正常运转。
- 支柱、转向管,不可影响滑板车转向。必须正确调整整个转向系统,并拧紧所有连接元件和螺钉,确保产品处于良好状态。
- 拧紧前轮、后轮、减震器以及发电机盖的螺钉,如必要需再次加固拧紧。设备行驶时如有振动,则说明需要进行上述紧固。
- 轮胎磨损。胎压如果设备配备了充气轮,则在必要时使用打气筒或类似设备进行充气。
- 根据产品设备检查制动器、鼓式衬片、制动片、脚踏制动器。如果产品配备了机械制动器(圆盘制动器、鼓式衬片,脚踏制动器等),请确保它们会因拉紧电线或其他问题而造成摩擦,因为这会导致滑板车减速,从而阻止滑板车正常运转。此外,刹车装置发热可能会影响其功效。
- 如果配备的是电子制动器,确保其正常运转。

如果在重复拧紧加固后,还是存在安全隐患,如果发出异常声响,或者存在阻碍,请停止使用该产品并联系经销商以获取更多信息或进行处理。如果产品、组件或电池损坏,请联系授权中心对产品进行维修或回收。

定期维护与核查:

充电器

确保充电器电线没有损坏,以避免短路。输入和输出插座不得损坏或变形。使用时,一定要遵循电池充电器标签上的说明。

注意:请务必只使用随产品提供的充电器。

刹车

每次使用前,请检查刹车系统是否处于完美的工作状态。定期检查刹车,防止因刹车失灵而发生事故。

刹车杆(取决于型号)不能与车把接触,电缆不能受到闭角路径的影响,以便电缆运行时摩擦最小。损坏、磨损或生锈的电缆必须立即更换。



注意:在操作过程中和操作后,制动器的表面会变得非常热或烧焦。如果接触到这些热的表面,可能会被烧伤。

警告:在雨天或潮湿的天气里,制动距离会延长。

震动

在使用电动滑板车时,由于各种因素,如路面质量、轮胎状况、滑板车的速度和悬挂系统的质量,可能会发生振动。不平坦或粗糙的道路,轮胎充气不良或损坏,高速行驶,以及悬架不良,都会导致设备的振动。

电缆

确保电缆端口没有松动或损坏。

螺丝

检查主要部件的螺丝,并确保定期拧紧它们。开车时设备的振动会导致振动,使螺丝松动。

4.3 清洁设备

清洗产品需遵守产品说明及注意事项:

- 清洁设备之前,先拔掉设备的所有充电线。
- 请勿将产品浸泡在水中。
- 切勿使用高压清洗机,喷水器或任何其他可能使水渗入设备内部的清洗设备和清洗方法。
- 将海绵轻轻沾湿或用一块软布清洁设备,清洁时应避开接头和按钮并注意不要将水渗入插头、回路或产品内部。

- 请勿将水或清洁剂直接用于产品表面。
- 不得使用研磨产品或溶剂,可能会损坏设备的油漆。
- 在清洁擦拭塑料部件时,应审慎小心。
- 不得使用研磨剂或溶剂清洁金属或塑料部件。

4.4 储存设备

- 设备存放之前,先将其充满电。
 - 将产品存放在室内,不要暴露在天气中,存放在环境温度在 0°C 到 40°C 之间的清洁、干燥的地方。
- 停车或充电时,一定要将滑板车平放。

5. 常见问题解答、保修和合规性

5.1 问答

如果您的设备不能解锁:

检查解锁按钮可以活动,且未受损坏。再次尝试折叠/展开之前,检查整套装置干净。如果问题没有解决,请联系授权中心进行维修。

您的设备无法开机

检查开关按钮未受损,重试之前先对设备进行充电。

您的设备不能充电

检查产品和原装充电器之间的连通性良好。

想要辨别故障发生在充电器上还是设备上,检查充电器的充电指示灯正常亮起。

充电器接通电源和产品时,指示灯可能为:

- **红灯常亮**(说明设备正在充电)
- **绿灯**:说明设备已充满电。
- **红灯-绿灯**:交替闪烁。当电池点电量低时,会出现这种情况。15 分钟后在旁边观察情况。如果指示灯变为红灯,表示已开始正常充电。

如果指示灯持续闪烁,表示充电器或产品(电池、接头.....)有问题。

如果问题没有解决,请联系授权中心进行维修。

如果设备运行不平稳：

如果电池在未充满电的情况下电机负载过重，可能会出现这种情况。要么降低加速器加速幅度，要么检查电池已充满电。

5.2 保修

有关保修条件和责任的所有信息，请参考保修手册，或扫描最后一页上的二维码在线查询，也可在线访问 download.yeep.me

5.3 EC 符合性

欧共同体符合性声明包含以下信息：制造商的名称和地址、签字人、机器的描述和标识，以及适用于该设备的所有指令和统一标准。

所有这些信息，请参考包装上提供的文件，或使用最后一页的二维码在线咨询，或在下载.YEEP.ME上在线咨询。

6. 错误代码

E1	通信故障
E2	电机相线故障
E3	制动杆故障
E4	电池过压
E5	电池欠压故障
E6	控制器故障
E7	节流阀故障
E8	房间故障
E9	电机过热保护
E10	控制器过热
E11	控制器过流
E15	翻车检测
E16	轿厢锁

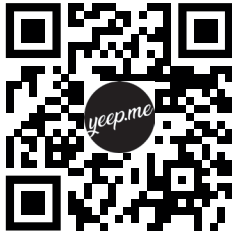

www.download.yeep.me

yeep.me A series

CIBOX INTERACTIVE
17 allée Jean Baptiste preux
94140 ALFORTVILLE
France

Made in China



YEOP107 / YEOP108 / YEOP106 / YEOP098 / YEOP099
082023-V1-A