

FR

ARTHUR MARTIN

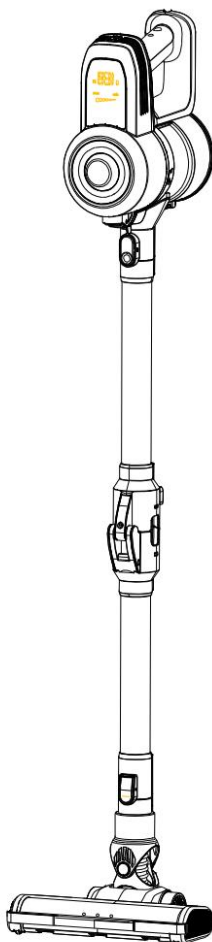

ASPIRATEUR BALAI FLEX 22.2V

Modèle : AMPA954

NOTICE D'INSTRUCTIONS

Lisez attentivement ce manuel avant utilisation et conservez-le pour référence future

■ MISE EN GARDE

LIRE LA NOTICE AVANT L'UTILISATION

1. Cet aspirateur est de type sec, veuillez ne pas l'utiliser pour aspirer des liquides tels que de l'eau, du détergent ou d'autres objets humides. Ne jetez pas d'eau ou d'autres liquides sur ou dans la machine en cas de court-circuit.
 2. N'utilisez pas cet aspirateur pour aspirer de petits granulés comme de la farine, du ciment, du gypse, de la poudre de plâtre ou de gros objets tels que des jouets, une boule de papier. Cela peut causer le blocage de l'appareil.
 3. Veuillez utiliser un chiffon sec pour nettoyer la machine et ne pas utiliser de détergent qui peut décolorer le corps de l'appareil.
 4. Veuillez ne pas utiliser ou ranger l'appareil dans des environnements à haute ou basse température. Il est recommandé de l'utiliser dans la pièce où la température est de 0 à 40 degrés Celsius. Rangez l'appareil dans un endroit frais et ombragé, ne le laissez pas longtemps au soleil.
 5. Veuillez charger complètement la batterie lors de la première utilisation ou après un rangement prolongé. Si vous rangez cet aspirateur pendant une longue période, assurez-vous de le faire fonctionner et de le recharger tous les trois mois.
 6. Lorsque l'appareil est complètement chargé ou qu'il a besoin d'être nettoyé ou entretenu, veuillez débrancher l'adaptateur et ne pas faire glisser le cordon d'alimentation.
 7. Lorsque le temps de fonctionnement est raccourci en raison de l'affaiblissement de la capacité de la batterie, vous pouvez acheter une nouvelle batterie.
 8. L'ancienne batterie doit être recyclée et éliminée et non être jetée.
 9. La batterie ne peut pas être utilisée avec un autre appareil. Rechargez l'appareil qu'avec l'adaptateur fourni. Veuillez ne pas démonter la batterie. N'exposez pas l'appareil à des liquides. Ne placez pas la batterie à proximité de hautes températures et d'objets chauds. N'utilisez pas d'objet pointu pour insérer la batterie et n'endommagez pas la batterie.
 10. Si l'appareil ne peut pas fonctionner correctement ou si certaines pièces sont cassées, ne démontez pas la machine. Veuillez-vous rendre dans un lieu de maintenance désigné ou auprès de techniciens professionnels pour vérifier et réparer ou appeler la hotline du service après-vente.
 11. Ne laissez pas les enfants utiliser ou jouer avec cet appareil ou charger les batteries en cas de danger.
 12. Cet appareil peut être utilisé par des enfants âgés d'au moins 8 ans et par des personnes ayant des capacités physiques, sensorielles ou mentales réduites ou dénuées d'expérience ou de connaissance, s'ils (si elles) sont correctement surveillé(e)s ou si des instructions relatives à l'utilisation de l'appareil en toute sécurité leur ont été données et si les risques encourus ont été appréhendés.
 13. Les enfants ne doivent pas jouer avec l'appareil.
 14. Le nettoyage et l'entretien par l'utilisateur ne doivent pas être effectués par des enfants sans surveillance.
 15. L'appareil doit être utilisé uniquement avec l'alimentation fournie avec l'appareil.
16.  Lire le manuel de l'opérateur.
17. MISE EN GARDE : Pour le rechargement de la batterie, utiliser uniquement l'unité d'alimentation amovible fournie (CS13A270050FGF) avec l'appareil.
18. Cet appareil contient des batteries qui ne peuvent pas être remplacées.
19. En ce qui concerne les informations détaillées sur le rechargement de la batterie, référez-vous au paragraphe ci-après de la notice.

■ DESCRIPTION

1. Bouton de commande d'alimentation
2. Corps principal bouton de déverrouillage de l'outil
3. Unité principale
4. Bouton de déverrouillage de l'accessoire
5. Tube flexible

6. Bouton du tube flexible
7. Bouton de déverrouillage de l'accessoire
8. Brosse plancher
9. Rouleau de la brosse plancher
10. Bouton de déverrouillage du bac à poussière
11. Marque sur le verrouillage et le déverrouillage du bac à poussière
12. Bac à poussière
13. Fond du bac à poussière
14. Sortie
15. Bouton de l'interrupteur d'alimentation
16. Poignée
17. Trou du chargeur
18. Fiche contact
19. Filet en acier inoxydable
20. Filtre
21. Chargeur
22. Ensemble mural
23. Contacts électriques
24. Trou du chargeur
25. Suceur plat

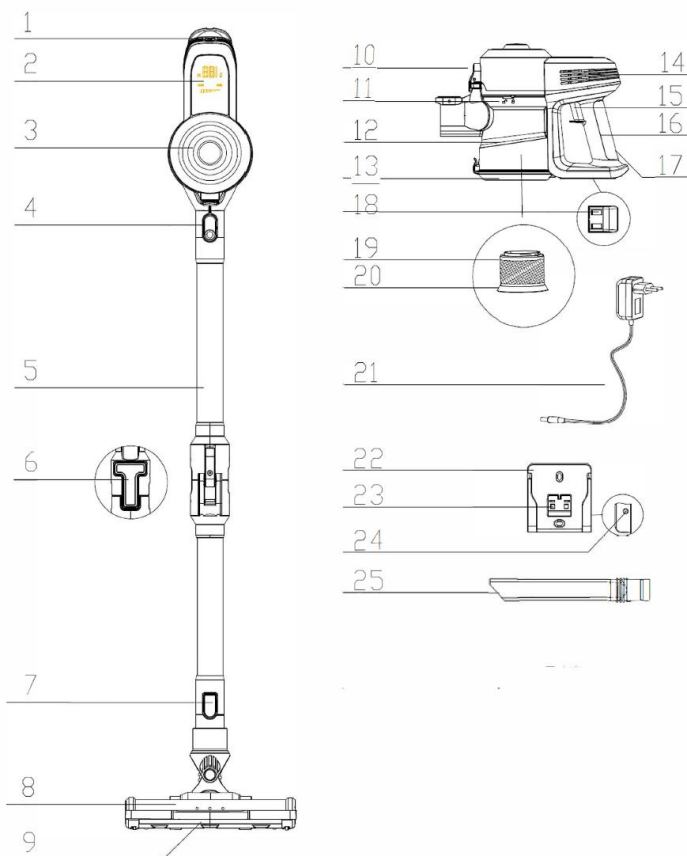

EMBALLAGE

ASPIRATEUR	BATTERIE	TUBE	BROSSE MOTORISEE	SUCEUR PLAT
1	1	1	1	1
ADAPTATEUR	STATION DE CHARGE	NOTICE		—
1	1	1		—

ASSEMBLAGE

ASSEMBLAGE DU BAC À POUSSIÈRE ASSEMBLÉ AVEC LA PIÈCE PRINCIPALE

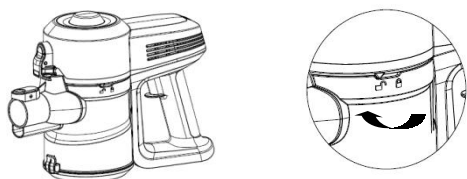

Appuyez sur le bouton de déverrouillage du réservoir, puis tournez le réservoir dans le sens antihoraire ; lorsque la marque correspond au déverrouillage, sortez le réservoir. Vérifiez le filtre.

Placez le filtre dans le réservoir, alignez le triangle sur la marque de déverrouillage, insérez le réservoir et appuyez sur le bouton de déverrouillage du réservoir, tournez le réservoir dans le sens des aiguilles d'une montre jusqu'à la marque de verrouillage.

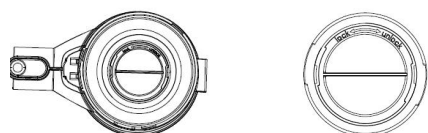

Assemblage

•Plier et déplier le tube

Appuyez sur le bouton du tube pour plier ou déplier le tube.

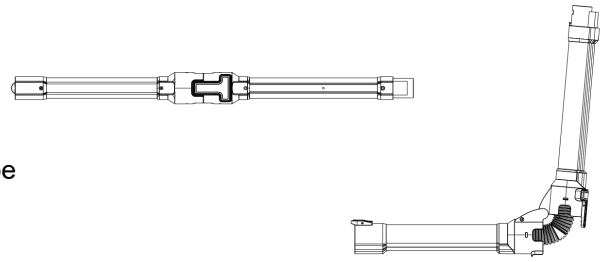

•Connexion du tube et de la brosse plancher

Insérez la partie supérieure dans la connexion inférieure du tube d'alimentation jusqu'à entendre un son du verrouillage.

•Connexion des accessoires avec la machine principale

Insérez les accessoires dans le trou principal des aspirateurs principaux

•Connexion de la machine principale et du tube d'alimentation

Insérez les extrémités supérieures dans le trou principal du bac à poussière jusqu'à entendre un son de verrouillage

•Connexion de la brosse électrique et de la machine principale

Insérez la partie supérieure de la brosse électrique dans le trou principal de la machine principale

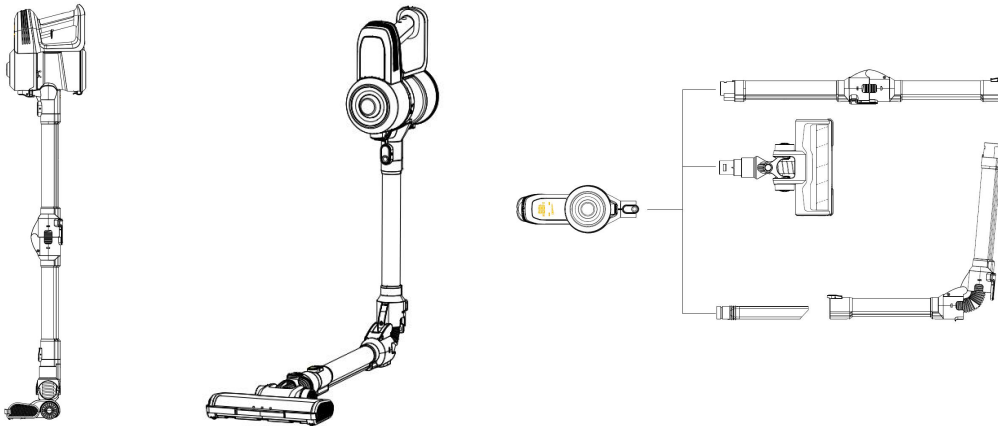

•Connexion du tube avec les accessoires

Insérez les accessoires sur le tube d'alimentation jusqu'à entendre un son de verrouillage.



UTILISATION

•Affichage

-  Niveau de puissance :
Faible puissance : 3 lumières,
Haute puissance : 6 lumières.
- 

Affichage de la capacité de la batterie. Les données sont comprises entre 0% et 100% lors de la charge et de la décharge.

Pendant la charge, l'indicateur lumineux de la batterie clignote et l'écran affiche de 1 à 100%. Lorsqu'elle est complètement chargée, l'indicateur lumineux de la batterie est allumé et l'écran affiche 100%.

Pendant la décharge, l'indicateur lumineux ne s'affiche plus. L'affichage clignote lorsque la capacité est inférieure à 10%, puis scintille pendant 5 secondes après l'extinction.

• BASSE VITESSE, HAUTE VITESSE, ARRÊT

Appuyez sur le bouton d'alimentation pour allumer l'appareil.

Appuyez sur le bouton de commande d'alimentation pour modifier le niveau de puissance. Une fois sur le haut niveau, appuyez encore une fois pour sélectionner le niveau bas.

•Utilisation d'un accessoire (suceur plat)

Insérez le long suceur plat dans le trou d'aspiration principal, puis utilisez-le pour nettoyer les crevasses des canapés et des plinthes.

•Utilisation d'une brosse électrique

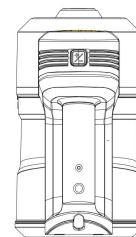

Insérez la brosse électrique à l'extrémité du tube d'alimentation inférieur, puis insérez l'extrémité supérieure dans le trou d'aspiration de l'aspirateur. Utilisez pour nettoyer le parquet, la moquette, le carrelage et d'autres endroits.

•Chargement de l'aspirateur

- ✧ Veuillez utiliser l'adaptateur désigné pour charger les aspirateurs.
- ✧ Branchez l'adaptateur et lors de la charge, l'indicateur lumineux brillera en rouge, lorsque l'appareil est chargée, l'indicateur lumineux deviendra bleu.
- ✧ Lorsque la batterie s'éteint, veuillez la recharger.
- ✧ La batterie peut être chargée sur le support mural ou dans l'appareil directement.

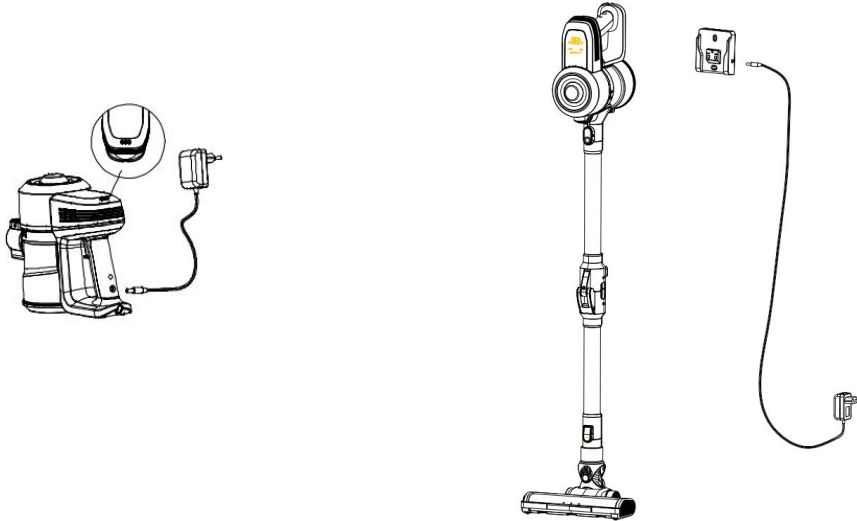

■ Nettoyer après une utilisation quotidienne

Il est recommandé de nettoyer le bac à poussière après chaque utilisation.

•Nettoyage du bac à poussière

- a) Appuyez sur le bouton pour libérer le couvercle inférieur du bac à poussière pour vider la poussière

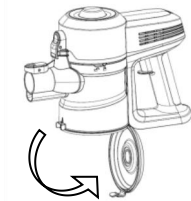

- b) Tournez le réservoir dans le sens inverse des aiguilles d'une montre puis retirez le filtre. Nettoyez-le ou changez-le.

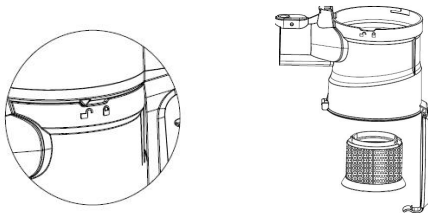

- c) Nettoyez le filtre sous l'eau courante et séchez-le.

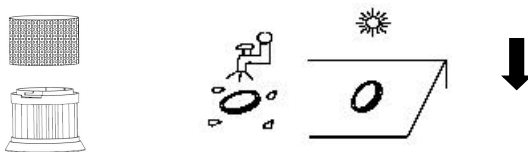

•Nettoyage de la brosse électrique

- 1) Tournez la puce de verrouillage en position "déverrouillée", ouvrez le couvercle.
- 2) Retirez les poils de la brosse.

3) Après le nettoyage, réassemblez les poils dans la brosse et tournez-les en position "verrouillée".

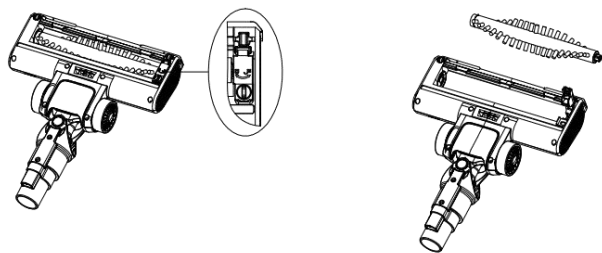

Après une longue période d'utilisation, les poils peuvent être coincés par des cheveux ou matériau de similaire, il faut les nettoyer à temps pour que la machine fonctionne efficacement.

•Rangement

Fixez le support mural sur le mur, alignez le bas de l'appareil et le support mural, puis placez l'appareil. Insérez le chargeur.

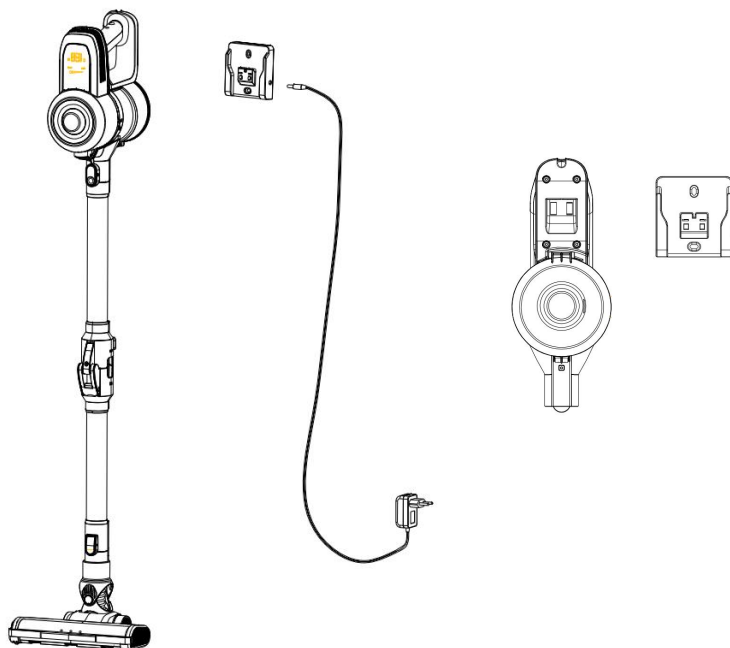

■ Maintenance

•Avant de vous rendre à un lieu de réparation, veuillez vérifier les points ci-dessous.

Problème	Cause	Solution
Moteur	<ul style="list-style-type: none"> ● Pas de puissance 	<ul style="list-style-type: none"> ● Rechargez
Baisse de puissance	<ul style="list-style-type: none"> ● Sac à poussière plein ● Filtre rempli de poussière ● Pas de rotation de la brosse 	<ul style="list-style-type: none"> ● Videz le bac à poussière ● Nettoyez ou changez le filtre ● Nettoyez la brosse du moteur
Pas d'indication de charge	<ul style="list-style-type: none"> ● La prise n'est pas insérée 	<ul style="list-style-type: none"> ● Insérez le bouchon profondément dans le trou
Baisse du temps d'opération	<ul style="list-style-type: none"> ● Charge insuffisante ● Batterie usée 	<ul style="list-style-type: none"> ● Chargez l'appareil ● Achetez une batterie auprès du centre de service désigné
La brosse ne fonctionne pas	<ul style="list-style-type: none"> ● Objets coincés dans la brosse ● Brosse bouchée par des cheveux 	<ul style="list-style-type: none"> ● Nettoyez la brosse

Spécifications

Modèle	AMPA954
Tension	22.2 V
Entrée	100-240V~ 50/60Hz 0.5A
Sortie	27Vdc,500mA

Collecte sélective des déchets électriques et électroniques.



Les produits électriques ne doivent pas être mis au rebut avec les produits ménagers. Selon la Directive Européenne 2012/19/UE pour le rebut des matériaux électriques et électroniques et de son exécution dans le droit national, les produits électriques usagés doivent être collectés séparément et disposés dans des points de collecte prévus à cet effet. Adressez-vous auprès des autorités locales ou de votre revendeur pour obtenir des conseils sur le recyclage.

Danger

Ne tentez jamais d'utiliser votre appareil s'il présente des signes de dommages ou si le cordon d'alimentation ou la fiche est endommagé. Si le cordon d'alimentation est défectueux, il est important de le remplacer par le service après-vente pour éliminer tout danger.

Seules les personnes qualifiées et autorisées sont autorisées à effectuer des réparations à votre appareil. Toute réparation non conforme aux normes pourrait considérablement augmenter le niveau de risque pour l'utilisateur !

Les défauts résultant d'une mauvaise manipulation, d'une dégradation ou d'une tentative de réparation par des tiers annulent la garantie du produit. Cela s'applique également en cas d'usure et d'accessoires normaux de l'appareil.

Important !

Nous vous recommandons de conserver l'emballage de votre appareil au moins pendant toute la durée de la garantie. La garantie ne s'applique pas sans l'emballage d'origine.

Garantie

Votre appareil dispose de deux ans de garantie. Les accessoires et pièces détachées sont disponibles seulement durant les 2 ans de la garantie du produit batterie garantie 6 mois. La garantie ne couvre pas l'usure et la rupture en cas de mauvaise utilisation du produit. Le client est responsable de tous les retours. Vous êtes responsable des coûts et des risques liés à l'expédition du produit ; Il est donc recommandé d'expédier le produit avec un accusé de réception et une assurance transport en cas de valeur significative du produit.

GARDER HORS DE LA PORTÉE DES ENFANTS

Les enfants devront être surveillés pour s'assurer qu'ils ne jouent pas avec l'appareil.

Service E-mail : sav@gmtfrance.fr

EN

ARTHUR MARTIN

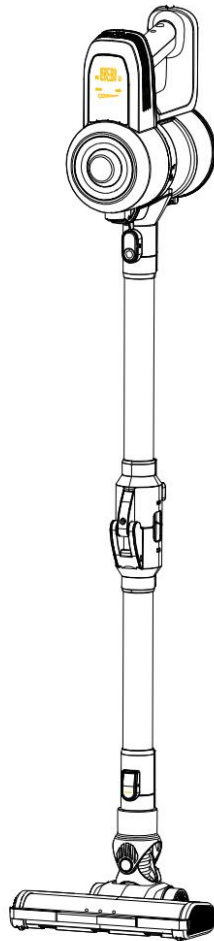

Flexible stick vacuum cleaner 22.2V

Model: AMPA954

INSTRUCTION MANUAL

Read this manual thoroughly before using and save it for future reference

■ CAUTIONS

THIS MAUAL BEFORE OPERATING THIS MACHINE

1. This vacuum cleaner is dry type, please do not use to suck liquids such as water, detergent or other wet objects. Do not litter water and other liquids on or into the machine in case of short circuit.
2. WARNING:For the purposes of recharging the battery ,only use the detachable supply unite provided with this appliance <CS13A270050FGF >
3. Don't use this vacuum cleaner to suck small granule suck as flour, cement, gypsum, plaster powder. or big objects such as toys, paper ball. It will cause the problem like motor shocked and vacuum cleaner blocked.
4. Please use dry cloth to clean the machine, and do not the detergent that can make the machine body cracked or discolored such as petrol and banana oil.
5. Please do not use or store the machine in the high tem or low tem environments. It is recommended to be used in the room where temp. from 0 to 40 centigrade. And store it in cool and shade place, do not let it long time under sunlight.
6. Please charge the batteries unit fully when first time to use or after long time storage. If store this vacuum cleaner in long period, please make sure operate and recharging this machine every three months.
7. When fully charged or need clean or maintenance, please unplug the adaptor and do not drag the power cord.
8. When the operating time is being shorten caused by batteries capacity weaken, can buy new batteries unit to change the old batteries unit should be recycle and disposal and do not randomly dispose.
9. Battery cells in the battery unit can only used for this machine and prohibit to use in other means, and can be only recharged with the adaptor that was provided with the machine. Please do not disassemble the batteries unit or make it touch the liquids in case of damage or electric shock. do not place batteries unit close to high temp. objects or fire, do not use sharp object inserting batteries unit or damage the batteries unit in case of any dangers.
10. If the machine can not be worked properly or some parts broken, in case of any danger, in case of any danger, do not disassemble the machine. Please go to pointed maintenance places or professional technicians to check and repair or call the after sale service hotline.
11. Do not let children use or play with this machine or charge the batteries unit in case of any dangers.
12. This appliance can be used by children aged from 8 years and above and persons with reduced physical, sensory or mental capabilities or lack of experience and knowledge if they have been given supervision or instruction concerning use of the appliance in a safe way and understand the hazards involved. Children shall not play with the appliance. Cleaning and user maintenance shall not be made by children without supervision.
13. The instructions shall give information regarding charging.
14. The appliance is only to be used with the power supply unit provided with the appliance.
15. This appliance contains batteries that are non-replaceable.



16. read operator's manual.

■ PARTS' DETAIL

1. Power control button
2. Main body unit Tool release button
3. Main unit
4. Accessory release button
5. Electric elbow tube
6. Elbow tube button
7. Accessory release button
8. Motor Floor Brush
9. Floor brush roller
10. Dust bin release button

- 11. Dust bin lock & unlock remark
- 12. Dust bin
- 13. Dust tank bottom
- 14.Outlet
- 15. Power switch button
- 16. Handle
- 17. Charger hole
- 18.Contact sheet
- 19.Stainless net
- 20. Filter
- 21.Charger
- 22. Wall set
- 23.Contact shrapnel
- 24.Charger hole
- 25.Crevise tool

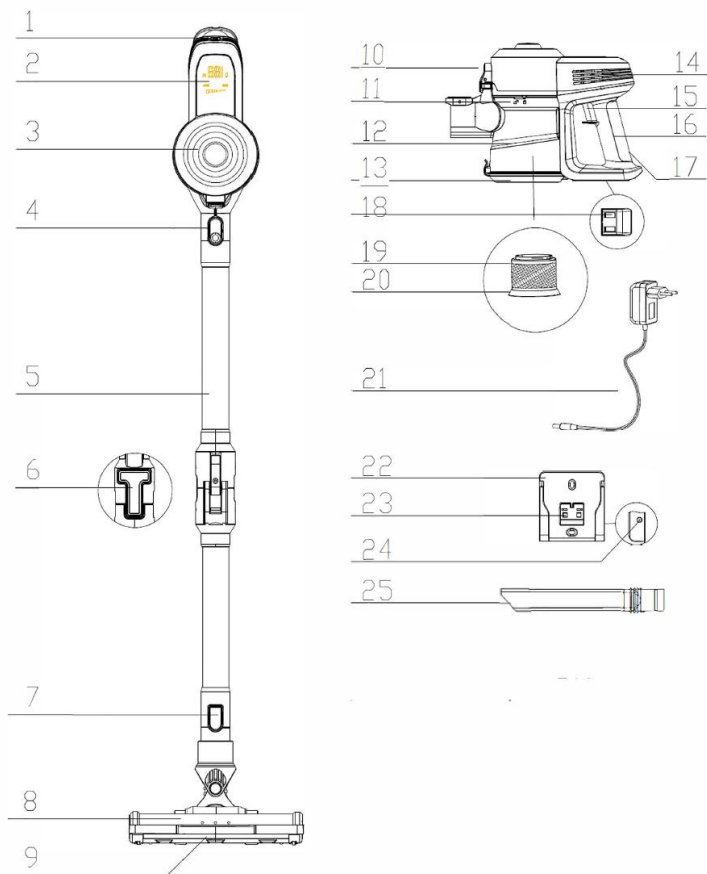

PACKING DETAILS

VACUUM UNIT	BATTERIES UNIT	POWER TUBE	MOTORISED BRUSH	LONG CREIVE NOZZLE
1	1	1	1	1
ADAPTOR	DOCKING STUATION	IM		—
1	1	1		—

PARTS ASSEMBLY

DUST CUP ASSEMBLY ASSEMBLED WITH THE MAIN PART

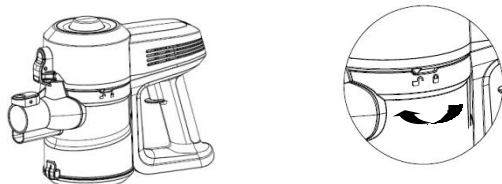

One hand hold the handle, the other hand hole the accessory connector ,finger push the tank release button, then turn the tank counterclockwise, when the mark is match the unlock, take out the tank. check the filter.

Put the filter in the tank, align the triangle to the unlock mark, inset tank and finger push the tank release button, turn the tank clockwise to the lock mark.

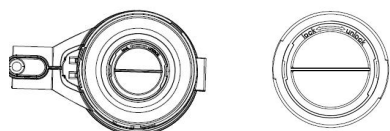

Parts assembly

·Bending and unfold the tube

press the tube button to bend or unfold the tube.

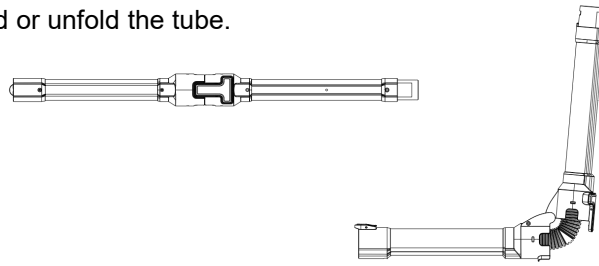

·Connection of tube and floor brush

Insert the upper part into lower connection of the power tube and can hear the sound of locking.

·Connection of accessory brushes with main machine

Insert the accessory brushes into the main hole of the main vacuum cleaners

·connection of main machine and power tube

Insert the upper ends into the main hole of the dust cup and can hear the locking sound

·Connection of power brush and main machine

Insert the upper part of the power brush into the main hole of the main machine

·Connection of power tube with accessory brushes

Insert the accessory brushes onto the power tube until hearing the locking sound

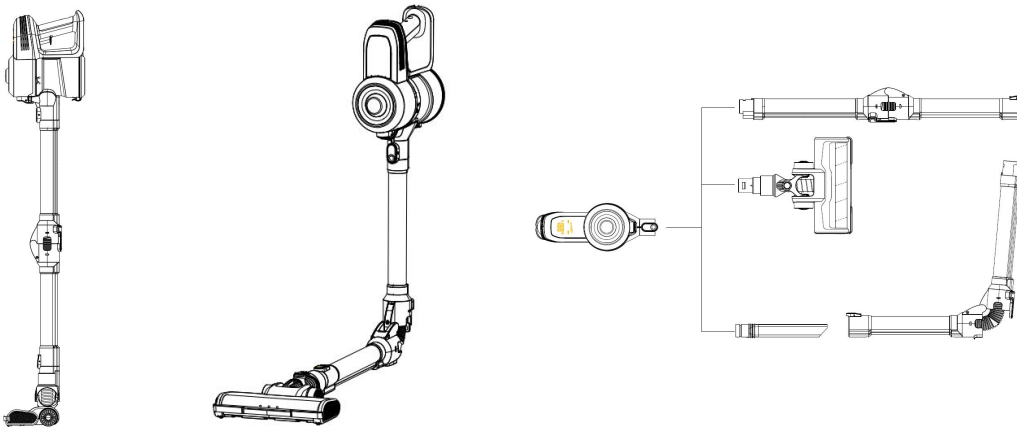

USING METHOD

·Film display

1.  To show the power level, low power to light up 3 lights, high grade light 6 lights.

2.  To show the battery capacity. Data is from 0% to 100% when charging and discharging.

During charging, the battery mark flashes and the number displays from 1 to 100%. When fully charged, the battery mark is always bright and the number displays 100%.

During discharging, the battery mark is not bright, digital display 100% to 0%, the number began to flicker when the capacity is less than 10%, digital flicker 5 seconds after extinguishing.

·LOW SPEED, HIGH SPEED, OFF

Power trigger once, turn it on.

Press the power control button to change the power level.

Once is to high level, once again to low level. Power trigger once again, turn it off.

·Use of accessory brush (long crevice nozzle)

Insert the long crevice nozzle onto the main sucking hole, then can use it to clean crevice of sofa and base board

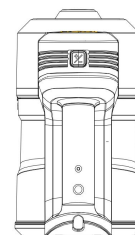

·Use of power brush

Insert the power brush onto end of the lower power tube, then insert the upper end to the suction hole of the vacuum cleaner, then can clean parquet, carpet, tile and some other places.

·Vacuum cleaner charging

- ✧ Please use the designated adaptor to charge the vacuum cleaners
- ✧ Plug the adaptor and when charge the light will shining in red, when it is full, the light will turn blue
- ✧ When the batteries unit power off, please recharge it
- ✧ Can recharge the machine insert in the wall set or charge the unit directly.

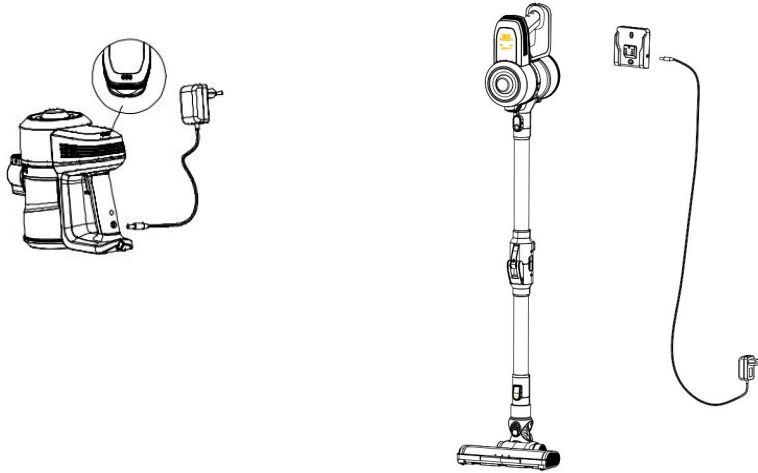

■ Clean and exchange parts

·Clean after daily use

It is recommended to clean the dust cup after using every time.

·Dust cup cleaning

- a) Press the button to release the lower cover of the dust cup to empty the dust.

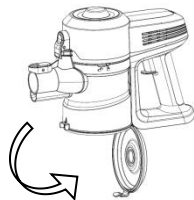

- b) Turn the tank counterclockwise then take out the filter, show and clean or change it.



- c) Clean the filter under running water and dry it under sunlight.

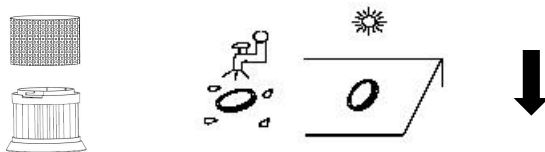

·Cleaning of the power brush

- 1, turn the lock chip to the "unlock" position, open the cover.
- 2, Take out the bristle from the brush

3, After cleaning, reassemble the bristle into the brush and turn it to "lock" position.

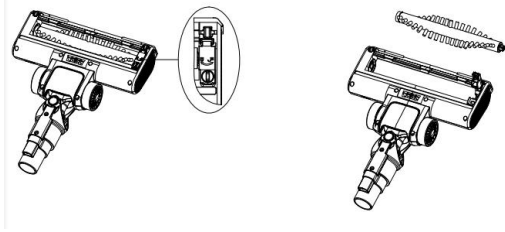

After long period using, the bristle may be jammed by hair or something similar, need to clean it in time in order to make the machine work efficiently.

.Storage

Fix the wall set on the wall, align the bottom of the unit and the wall set, and put the unit into it.insert the charger.

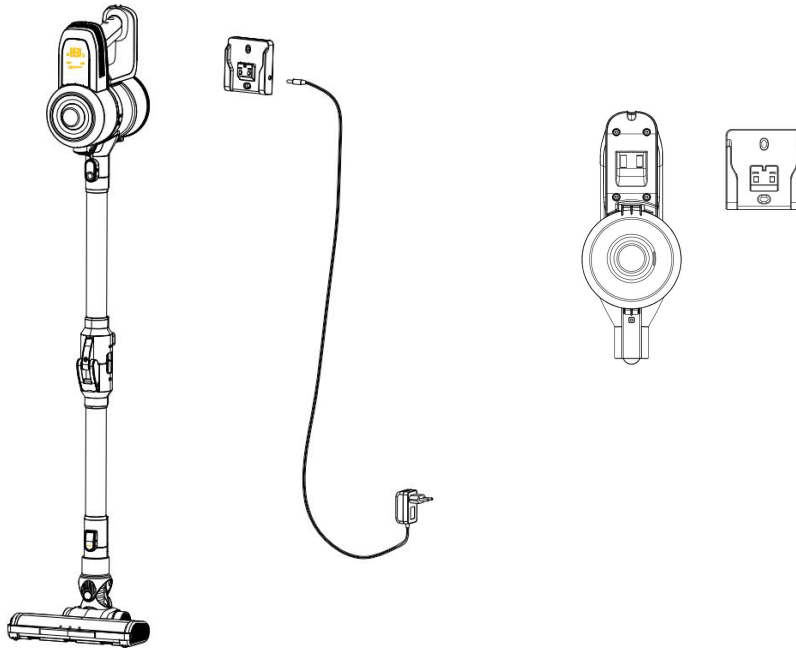

■ Maintenance

·Before going to the mending place, please check below points

NG	problem	solution
Motor NG	<ul style="list-style-type: none"> ● no power 	<ul style="list-style-type: none"> ● charging
KPA decrease	<ul style="list-style-type: none"> ● dust full ● Dusty filter ● bristle not rotating 	<ul style="list-style-type: none"> ● empty dust cup ● clean or change filter ● clean motor brush
No charging indicator	<ul style="list-style-type: none"> ● not insert the plug in place 	<ul style="list-style-type: none"> ● insert the plug deeply into the hole
Working time decrease	<ul style="list-style-type: none"> ● Time to charge not enough ● Battery ageing 	<ul style="list-style-type: none"> ● Charge with full time ● Buy battery unit from designated service center
Bristle no work	<ul style="list-style-type: none"> ● suck big objects ● seized by hair or else 	<ul style="list-style-type: none"> ● clean the bristle and work again

Product Spec

Model No.	AMPA954
Nom. Volts	22.2 V
Input	100-240V~ 50/60Hz 0.5A
output	27Vdc,500mA

REMOVAL OF APPLIANCES USED



Directive 2012/19/EU on waste electrical and electronic Equipment (WEEE) requires that the appliance uses are not disposed of using the normal municipal waste. Old appliances must be collected separately in order to optimize the recovery and recycling of materials they contain and reduce the impact on human health and the environment.

The symbol of the dustbin is used on all products to remind the obligations for separate collection. Consumers should contact their local authorities or dealer regarding the steps to follow for the removal of their old appliance. If you proceed with the scrapping of old equipment, be sure to render useless what could be dangerous: disconnect the power cable flush with the device.

Danger:

Never attempt to use your appliance, if it shows signs of damage or the power cord or plug is damaged. If the power cord is defective it is important to have it replaced with the after sales service to eliminate any danger.

Only qualified and authorized persons are authorized to carry out repairs to your appliance. Any repairs not in accordance with standards could significantly increase the level of risk for the user!

Defect resulting from improper handling, degradation or attempted repairs by third parties voids the warranty on the product. This also applies in case of normal wear and accessories from the appliance.

Important!

We recommend that you keep the packaging of your device at least for the duration of the warranty. The guarantee does not apply without the original packaging.

Warranty:

Your device has two years warranty. Accessories and spare parts are only available during the 2 years of the product warranty. battery has 6 months warranty .The warranty does not cover wear and breakage following a wrong use of the product. The customer is responsible for all returns. You remain responsible for the costs and risks associated with the product shipment; it is therefore recommended to ship the product with an acknowledgement of receipt and transport insurance in case of significant value of the product.

KEEP OUT OF REACH OF CHILDREN

Children should be supervised to ensure that they do not play with the appliance.

Service E-mail : sav@gmtfrance.fr

ARTHUR MARTIN

Arthur Martin is a registered trademark

Used under license from AB Electrolux (publ).

GMT:Global Market Technology

22 Rue de la ferme Saint Ladre

95470 SAINT WITZ

