

# XP-3200 Series

# Guide d'utilisation



**Impression**

**Copie**

**Numérisation**

**Entretien de l'imprimante**

**Résolution de problèmes**

---

## **Table des matières**

### **Guide du présent manuel**

Présentation des manuels. . . . .	6
Consignes de sécurité importantes (manuel papier). . . . .	6
Démarrez ici (manuel papier). . . . .	6
Guide d'utilisation (manuel numérique). . . . .	6
Informations sur les derniers manuels. . . . .	6
Guide des Manuels de film Web. . . . .	6
Recherche d'informations. . . . .	6
Impression de certaines pages uniquement. . . . .	7
À propos de ce manuel. . . . .	8
Repères et symboles. . . . .	8
Remarques sur les captures d'écran et illustrations. . . . .	8
Références du système d'exploitation. . . . .	8
Marques commerciales. . . . .	9
Copyright. . . . .	9

### **Consignes importantes**

Consignes de sécurité. . . . .	12
Instructions de sécurité pour l'encre. . . . .	12
Conseils et avertissements concernant l'imprimante. . . . .	13
Conseils et avertissements relatifs à la configuration de l'imprimante. . . . .	13
Conseils et avertissements relatifs à l'utilisation de l'imprimante. . . . .	13
Conseils et avertissements relatifs à l'utilisation de l'écran LCD. . . . .	14
Conseils et avertissements relatifs à la connexion à l'Internet. . . . .	14
Conseils et avertissements relatifs à l'utilisation de l'imprimante avec une connexion sans fil. . . . .	14
Conseils et avertissements relatifs au transport ou au stockage de l'imprimante. . . . .	15
Protection de vos informations personnelles. . . . .	15

### **Nom et fonction des pièces**

Avant. . . . .	17
À l'intérieur. . . . .	17
Arrière. . . . .	18

### **Guide du panneau de commande**

Panneau de commande. . . . .	20
------------------------------	----

Configuration de l'écran d'accueil. . . . .	21
Guide de l'icône de réseau. . . . .	22

### **Chargement du papier**

Précautions de manipulation du papier. . . . .	24
Paramètres de format et de type de papier. . . . .	24
Liste des types de papier. . . . .	25
Chargement du papier. . . . .	26
Chargement de papier dans le chargeur d'alimentation papier à l'arrière. . . . .	26
Chargement de divers types de papier. . . . .	28
Chargement d'enveloppes. . . . .	28
Chargement de papier préperforé. . . . .	28
Chargement de papiers longs. . . . .	29

### **Positionnement des originaux**

Mise en place des originaux contre la vitre du scanner. . . . .	31
---	----

### **Impression**

Impression de documents. . . . .	34
Impression à partir d'un ordinateur. . . . .	34
Impression de documents depuis des périphériques intelligents. . . . .	48
Impression sur des enveloppes. . . . .	50
Impression d'enveloppes depuis un ordinateur (Windows). . . . .	50
Impression d'enveloppes depuis un ordinateur (Mac OS). . . . .	51
Impression de photos. . . . .	51
Impression de photos depuis un ordinateur. . . . .	51
Impression de pages Web. . . . .	51
Impression de pages Web depuis un ordinateur. . . . .	51
Impression de pages Web depuis un périphérique intelligent. . . . .	51
Impression à l'aide d'un service de cloud. . . . .	52

### **Copie**

Copie en couleur ou en monochrome. . . . .	55
Copie recto verso. . . . .	56
Copie avec agrandissement ou réduction. . . . .	56
Copies avec des originaux de plusieurs pages sur une seule feuille. . . . .	56

Copie d'une carte d'identité. . . . .	58
Copie de livres. . . . .	58
Copie sans marges. . . . .	59
Options de menu Plus pour la copie. . . . .	60
Nombre de copies :. . . . .	60
N&B :. . . . .	60
Coul :. . . . .	60
Menu :. . . . .	60

## **Numérisation**

Informations de base sur la numérisation. . . . .	63
Qu'est-ce qu'une numérisation ? . . . . .	63
Utilisations de la numérisation. . . . .	63
Méthodes de numérisation disponibles. . . . .	63
Formats recommandés selon l'utilisation. . . . .	65
Résolutions recommandées selon l'utilisation. . . . .	65
Numérisation d'originaux vers un ordinateur. . . . .	66
Numérisation à partir du panneau de commande. . . . .	66
Numérisation à partir d'un ordinateur. . . . .	67
Numérisation à l'aide de WSD. . . . .	68
Configuration d'un port WSD. . . . .	68
Numérisation d'originaux vers un périphérique intelligent. . . . .	70
Numérisation avancée. . . . .	70
Numérisation de plusieurs photos à la fois. . . . .	70

## **Entretien de l'imprimante**

Vérification de l'état des consommables. . . . .	73
Amélioration de la qualité d'impression, de copie et de numérisation. . . . .	73
Vérification et nettoyage de la tête d'impression. . . . .	73
Exécution de Nettoyage auto. . . . .	75
Prévention de l'obstruction des buses. . . . .	76
Alignement de la tête d'impression. . . . .	76
Nettoyage du trajet du papier en cas de traces d'encre. . . . .	77
Nettoyage de la Vitre du scanner. . . . .	77
Nettoyage du film translucide. . . . .	78
Nettoyage de l'imprimante. . . . .	80

## **Dans ces situations**

Lors du remplacement d'un ordinateur. . . . .	83
Économies d'énergie. . . . .	83
Désactiver votre connexion Wi-Fi. . . . .	83
Installation séparée des applications. . . . .	84

Vérifier qu'un pilote d'imprimante Epson authentique est installé — Windows. . . . .	85
Vérifier qu'un pilote d'imprimante Epson authentique est installé — Mac OS. . . . .	86
Reconfiguration de la connexion réseau. . . . .	87
Réglages pour connexion à l'ordinateur. . . . .	87
Réglages pour connexion à un périphérique intelligent. . . . .	88
Définition des paramètres Wi-Fi depuis le panneau de commande. . . . .	88
Vérification du statut de connexion du réseau de l'imprimante (rapport de connexion réseau). . . . .	90
Messages et solutions sur le rapport de connexion réseau. . . . .	91
Connexion directe d'un périphérique intelligent et l'imprimante (Wi-Fi Direct). . . . .	97
À propos de Wi-Fi Direct. . . . .	97
Connexion aux périphériques à l'aide de Wi-Fi Direct. . . . .	97
Déconnexion de Wi-Fi Direct Connexion (PA unique). . . . .	99
Modifier les paramètres de Wi-Fi Direct (PA unique) tels que le SSID. . . . .	99
Ajouter ou modifier la connexion de l'imprimante	100
Pour configurer une imprimante sur plusieurs ordinateurs. . . . .	100
Passer d'une connexion Wi-Fi à USB. . . . .	101
Définition d'une adresse IP statique pour l'imprimante. . . . .	102
Transport et stockage de l'imprimante. . . . .	104

## **Résolution de problèmes**

Impossible d'imprimer ou de numériser. . . . .	108
Résolution des problèmes. . . . .	108
L'application ou le pilote d'impression ne fonctionnent pas correctement. . . . .	109
L'imprimante ne peut pas se connecter au réseau. . . . .	113
Le papier n'est pas entraîné correctement. . . . .	116
La qualité d'impression, de copie et de numérisation est mauvaise. . . . .	118
La qualité d'impression est mauvaise. . . . .	118
La qualité de copie est médiocre. . . . .	127
Problèmes relatifs aux images numérisées. . . . .	133
Impossible de sélectionner le type de papier ou la source de papier dans le pilote d'impression. . . . .	135
Un pilote d'imprimante authentique Epson n'a pas été installé. . . . .	135
Un code d'erreur s'affiche sur l'écran LCD. . . . .	135
Bourrage papier. . . . .	137

Retrait du papier coincé. . . . .	137
Prévention des bourrages papier. . . . .	140
Le moment est venu de remplacer les cartouches d'encre. . . . .	141
Précautions de manipulation des cartouches d'encre. . . . .	141
Remplacement des cartouches d'encre. . . . .	143
Poursuivre temporairement l'impression sans remplacer les cartouches d'encre. . . . .	147
Le moment est venu de remplacer le boîtier de maintenance. . . . .	150
Précautions de manipulation du boîtier de maintenance. . . . .	150
Remplacement du boîtier de maintenance. . . . .	151
L'imprimante ne fonctionne pas comme prévu. . . . .	154
L'imprimante ne s'allume pas ou ne s'éteint pas. . . . .	154
Le fonctionnement est lent. . . . .	155
L'écran LCD devient noir. . . . .	157
Le fonctionnement est bruyant. . . . .	157
Le certificat racine doit être mis à jour. . . . .	158
Impossible d'effectuer une impression recto-verso manuelle (Windows). . . . .	158
Le menu Configuration Imprimante ne s'affiche pas (Mac OS). . . . .	158
Impossible de résoudre le problème. . . . .	158
Impossible de résoudre les problèmes d'impression ou de copie. . . . .	158

## **Informations sur l'appareil**

Informations sur le papier. . . . .	162
Papiers disponibles et capacités. . . . .	162
Types de papier non disponibles. . . . .	165
Informations produit sur les consommables. . . . .	165
Codes des cartouches d'encre. . . . .	165
Code du boîtier de maintenance. . . . .	166
Informations relatives au logiciel. . . . .	166
Application d'impression depuis un ordinateur (pilote d'imprimante Windows). . . . .	167
Application d'impression depuis un ordinateur (pilote d'imprimante Mac OS). . . . .	168
Application de configuration des opérations de l'imprimante (Web Config). . . . .	168
Application pour mettre à jour les logiciels et micrologiciels (Epson Software Updater). . . . .	169
Liste du menu Paramètres. . . . .	170
État de l'alimentation. . . . .	170
Entretien. . . . .	170
Configuration de l'imprimante. . . . .	171
Paramètres réseau. . . . .	173

Services Epson Connect :. . . . .	174
Fonctions Guide. . . . .	174
Recherche client. . . . .	175
Mise à jour firmware. . . . .	175
Rétablir paramètres par défaut. . . . .	175
Caractéristiques de l'appareil. . . . .	176
Spécifications de l'imprimante. . . . .	176
Spécifications du scanner. . . . .	177
Spécifications de l'interface. . . . .	177
Caractéristiques réseau. . . . .	177
Services tiers pris en charge. . . . .	179
Dimensions. . . . .	180
Caractéristiques électriques. . . . .	180
Caractéristiques environnementales. . . . .	181
Configuration requise. . . . .	181
Informations réglementaires. . . . .	182
Normes et conformité. . . . .	182
Restrictions relatives à la copie. . . . .	182

## **Où trouver de l'aide**

Site Web du support technique. . . . .	185
Contacteur l'assistance Epson. . . . .	185
Avant de contacter Epson. . . . .	185
Aide pour les utilisateurs d'Europe. . . . .	186
Aide pour les utilisateurs de Taïwan. . . . .	186
Aide pour les utilisateurs d'Australie. . . . .	186
Aide pour les utilisateurs de Nouvelle-Zélande. . . . .	187
Aide pour les utilisateurs à Singapour. . . . .	187
Aide pour les utilisateurs de Thaïlande. . . . .	188
Aide pour les utilisateurs du Vietnam. . . . .	188
Aide pour les utilisateurs d'Indonésie. . . . .	188
Aide pour les utilisateurs de Hong Kong. . . . .	191
Aide pour les utilisateurs de Malaisie. . . . .	192
Aide pour les utilisateurs en Inde. . . . .	192
Aide pour les utilisateurs des Philippines. . . . .	193

---

# Guide du présent manuel

Présentation des manuels. . . . .	6
Guide des Manuels de film Web. . . . .	6
Recherche d'informations. . . . .	6
Impression de certaines pages uniquement. . . . .	7
À propos de ce manuel. . . . .	8
Marques commerciales. . . . .	9
Copyright. . . . .	9

## Présentation des manuels

Les manuels suivants sont fournis avec votre imprimante Epson. En plus des manuels, vous pouvez consulter les différents types d'informations d'aide disponibles à partir de l'imprimante ou des applications logicielles Epson.

### Consignes de sécurité importantes (manuel papier)

Fournit des consignes de sécurité pour une utilisation sûre de cette imprimante.

### Démarrez ici (manuel papier)

Fournit des informations de configuration de l'imprimante et d'installation des logiciels.

### Guide d'utilisation (manuel numérique)

Le présent manuel. Disponible en version PDF et Web. Contient des informations et des instructions détaillées sur l'utilisation de l'imprimante et la résolution des problèmes.

### Informations sur les derniers manuels

#### ❑ Manuel papier

Consultez le site Web d'assistance de Epson Europe à l'adresse <http://www.epson.eu/support> ou le site Web d'assistance de Epson international à l'adresse <http://support.epson.net/>.

#### ❑ Manuel numérique

Visitez le site Web suivant, entrez le nom du produit, puis allez dans la section **Support**.

<https://epson.sn>

---

## Guide des Manuels de film Web

Vous pouvez regarder les Manuels de film Web pour apprendre à utiliser l'imprimante. Accédez au site web suivant. Le contenu des Manuels de film Web est sujet à modification sans préavis.



[https://support.epson.net/publist/video.php?model=xp-3200\\_series](https://support.epson.net/publist/video.php?model=xp-3200_series)

---

## Recherche d'informations

Le manuel au format PDF permet de trouver les informations recherchées en utilisant des mots clés ou en passant directement aux sections spécifiques à l'aide de signets. Cette section explique comment utiliser un manuel au format PDF ouvert sous Adobe Acrobat Reader DC sur votre ordinateur.

## Recherche par mot-clé

Cliquez sur **Modifier > Recherche avancée**. Saisissez le mot-clé (texte) des informations que vous souhaitez trouver dans la fenêtre de recherche, puis cliquez sur **Rechercher**. Les correspondances apparaissent sous forme de liste. Cliquez sur une des correspondances affichées pour accéder à la page.

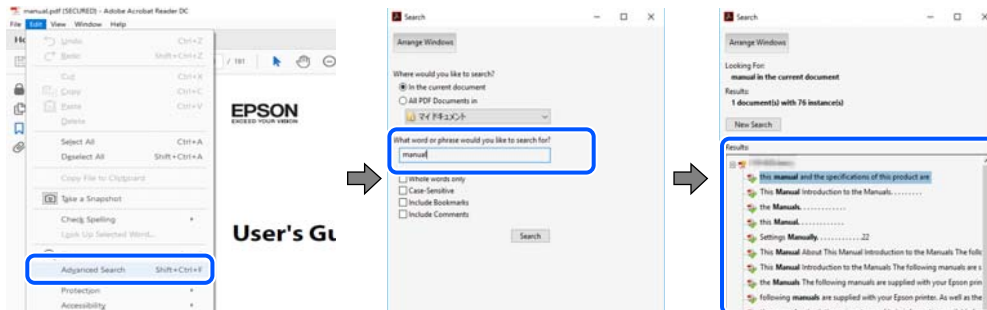

## Saut direct aux pages grâce aux signets

Cliquez sur un titre pour sauter à la page correspondante. Cliquez sur + ou > pour afficher les titres de niveau inférieur de cette section. Pour retourner à la page précédente, effectuez l'opération suivante sur votre clavier.

- Windows : maintenez la touche **Alt** enfoncée et appuyez sur ←.
- Mac OS : maintenez la touche de commande enfoncée et appuyez sur ←.

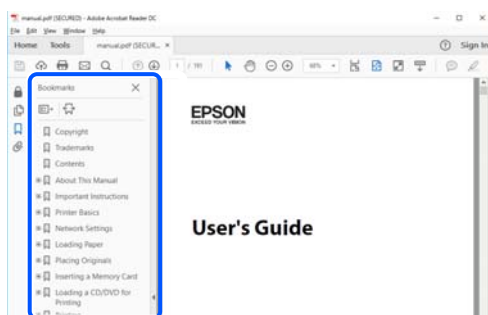

# Impression de certaines pages uniquement

Vous pouvez extraire et n'imprimer que certaines pages. Cliquez sur **Imprimer** dans le menu **File**, puis précisez les pages à imprimer dans **Pages**, dans **Pages à imprimer**.

- Pour préciser une série de pages, saisissez un tiret entre la première et la dernière page.  
Par exemple : 20 à 25
- Pour indiquer des pages qui ne se suivent pas, séparez-les par des virgules.  
Par exemple : 5, 10 et 15

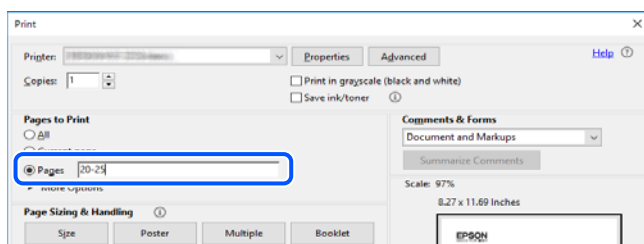

## À propos de ce manuel

Cette section détaille la signification des marques, symboles, notes de description et références de système d'exploitation utilisés dans ce manuel.

### Repères et symboles



**Attention:**

Instructions à suivre à la lettre pour éviter des blessures corporelles.



**Important:**

Mises en garde à respecter pour éviter d'endommager votre équipement.

**Remarque:**

Fournit des informations complémentaires et de références.

### Informations connexes

➔ Liens vers les sections correspondantes.



Fournit des Manuels de film Web des instructions d'utilisation. Reportez-vous au lien vers des informations complémentaires.

## Remarques sur les captures d'écran et illustrations

- Les captures d'écran du pilote de l'imprimante ont été réalisées sous Windows 10 ou macOS High Sierra (10.13). Le contenu affiché sur les écrans dépend du modèle et de la situation.
- Les illustrations utilisées dans ce manuel sont fournies à titre d'exemple seulement. Bien qu'il puisse y avoir de légères différences selon le modèle, la méthode de fonctionnement est identique.
- Certaines options de menu affichées sur l'écran LCD varient selon le modèle et les paramètres.
- Vous pouvez lire le code QR en utilisant l'application dédiée.

## Références du système d'exploitation

### Windows

Dans ce manuel, les termes tels que « Windows 11 », « Windows 10 », « Windows 8.1 », « Windows 8 », « Windows 7 », « Windows Vista », « Windows XP » se réfèrent aux systèmes d'exploitation suivants. De plus, « Windows » est utilisé pour faire référence à toutes les versions.

- Système d'exploitation Microsoft® Windows® 11
- Système d'exploitation Microsoft® Windows® 10
- Système d'exploitation Microsoft® Windows® 8.1

- Système d'exploitation Microsoft® Windows® 8
- Système d'exploitation Microsoft® Windows® 7
- Système d'exploitation Microsoft® Windows Vista®
- Système d'exploitation Microsoft® Windows® XP
- Système d'exploitation Microsoft® Windows® XP Professional x64 Edition

## Mac OS

Dans ce manuel, « Mac OS » désigne Mac OS X 10.9.5 ou version ultérieure ainsi que macOS 11 ou version ultérieure.

---

## Marques commerciales

- EPSON® est une marque commerciale déposée et EPSON EXCEED YOUR VISION ou EXCEED YOUR VISION est une marque commerciale de Seiko Epson Corporation.
- QR Code is a registered trademark of DENSO WAVE INCORPORATED in Japan and other countries.
- Microsoft®, Windows®, and Windows Vista® are registered trademarks of Microsoft Corporation.
- Apple, Mac, macOS, OS X, Bonjour, Safari, AirPrint, iPad, iPhone, iPod touch, and Spotlight are trademarks of Apple Inc., registered in the U.S. and other countries.
- Use of the Works with Apple badge means that an accessory has been designed to work specifically with the technology identified in the badge and has been certified by the developer to meet Apple performance standards.
- Chrome, Google Play, and Android are trademarks of Google LLC.
- Adobe, Acrobat, and Reader are either registered trademarks or trademarks of Adobe in the United States and/or other countries.
- Firefox is a trademark of the Mozilla Foundation in the U.S. and other countries.
- Mopria® and the Mopria® Logo are registered and/or unregistered trademarks and service marks of Mopria Alliance, Inc. in the United States and other countries. Unauthorized use is strictly prohibited.
- PictBridge is a trademark.
- Avis général : les autres noms de produit utilisés dans ce manuel sont donnés uniquement à titre d'identification et peuvent être des noms de marque de leur détenteur respectif. Epson dénie toute responsabilité vis-à-vis de ces marques.

---

## Copyright

Aucune partie de cette publication ne peut être reproduite, stockée dans un système de système de récupération de données, ni transmise, sous quelque forme que ce soit ni par aucun procédé électronique ou mécanique, y compris la photocopie, l'enregistrement ou autrement, sans le consentement écrit préalable de Seiko Epson Corporation. Aucune responsabilité ne sera engagée relative à l'utilisation des informations contenues dans ce manuel. Aucune responsabilité n'est assumée pour les dommages résultant des informations contenues dans ce manuel. L'information contenue dans la présente ne peut être utilisée qu'avec ce produit Epson. Epson décline toute responsabilité de l'utilisation de ces informations appliquées à d'autres produits.

Neither Seiko Epson Corporation et ses filiales ne peuvent être tenus responsables par l'acheteur de ce produit ou des tiers de tout dommage, perte, coût ou dépense encourus par l'acheteur ou des tiers à la suite d'un accident,

d'une mauvaise utilisation, d'un abus ou des modifications, réparations ou altérations non autorisées de ce produit, ou (sauf aux États-Unis) le non-respect strict des instructions d'exploitation et de maintenance de Seiko Epson Corporation.

Seiko Epson Corporation et ses filiales ne peuvent être tenus responsables des dommages ou des problèmes découlant de l'utilisation d'options ou de consommables autres que ceux désignés comme des produits Epson authentiques approuvés par Seiko Epson Corporation.

Seiko Epson Corporation ne pourra être tenu pour responsable des dommages résultant des interférences électromagnétiques dues à l'utilisation de câbles d'interface autres que ceux désignés comme produits Epson approuvés par Seiko Epson Corporation.

© 2022 Seiko Epson Corporation

Le contenu de ce manuel et les caractéristiques de ce produit sont modifiables sans préavis.

---

# Consignes importantes

Consignes de sécurité. . . . .	12
Conseils et avertissements concernant l'imprimante. . . . .	13
Protection de vos informations personnelles. . . . .	15

## Consignes de sécurité

Lisez et suivez ces instructions pour garantir une utilisation sûre de l'imprimante. Veillez à conserver ce manuel pour pouvoir vous y reporter ultérieurement. Veillez également à suivre l'ensemble des avertissements et des instructions figurant sur l'imprimante.

- ❑ Certains des symboles utilisés sur votre imprimante sont destinés à garantir la sécurité et l'utilisation correcte de l'imprimante. Rendez-vous sur le site Web suivant pour connaître la signification des symboles.

<http://support.epson.net/symbols/>

- ❑ Utilisez uniquement le cordon d'alimentation fourni avec l'imprimante et ne l'utilisez avec aucun autre équipement. L'utilisation d'autres cordons avec cette imprimante ou l'utilisation de ce cordon d'alimentation avec un autre équipement pourrait vous exposer à des risques d'incendie ou d'électrocution.
- ❑ Veillez à ce que votre cordon d'alimentation soit conforme aux normes de sécurité locales applicables.
- ❑ Sauf indication contraire spécifique dans les guides de l'imprimante, ne procédez jamais à des travaux de démontage, de modification ou de réparation au niveau du cordon d'alimentation, de sa fiche, du module imprimante, du module scanner ou des accessoires.
- ❑ Débranchez l'imprimante et faites appel à un technicien qualifié dans les circonstances suivantes :  
Le cordon d'alimentation ou sa fiche est endommagé, du liquide a coulé dans l'imprimante, l'imprimante est tombée ou le boîtier a été endommagé, l'imprimante ne fonctionne pas normalement ou ses performances ont changé de manière sensible. N'ajustez pas les commandes non traitées dans les instructions de fonctionnement.
- ❑ Placez l'imprimante à proximité d'une prise de courant permettant un débranchement facile du cordon d'alimentation.
- ❑ Ne placez et ne rangez pas l'imprimante à l'extérieur, dans des lieux particulièrement sales ou poussiéreux, à proximité de points d'eau ou de sources de chaleur, ou dans des lieux soumis à des chocs, des vibrations, des températures élevées ou de l'humidité.
- ❑ Veillez à ne pas renverser de liquide sur l'imprimante et à ne pas la manipuler les mains mouillées.
- ❑ Maintenez l'imprimante à au moins 22 cm de distance des stimulateurs cardiaques. Les ondes radio générées par l'imprimante peuvent affecter de manière négative le fonctionnement des stimulateurs cardiaques.
- ❑ Si l'écran LCD est endommagé, contactez votre revendeur. En cas de contact de la solution à base de cristaux liquides avec vos mains, lavez-les soigneusement avec de l'eau et du savon. En cas de contact de la solution à base de cristaux liquides avec vos yeux, rincez-les abondamment avec de l'eau. Si une gêne ou des problèmes de vision subsistent après un nettoyage approfondi, consultez immédiatement un médecin.

## Instructions de sécurité pour l'encre

- ❑ Manipulez les cartouches d'encre usagées avec précaution, le port d'alimentation en encre pouvant être légèrement taché d'encre.
  - ❑ En cas de contact de l'encre avec la peau, nettoyez énergiquement la région à l'eau et au savon.
  - ❑ En cas de contact avec les yeux, rincez-les abondamment avec de l'eau. Si une gêne ou des problèmes de vision subsistent après un nettoyage approfondi, consultez immédiatement un médecin.
  - ❑ En cas de contact de l'encre avec l'intérieur de votre bouche, consultez un médecin dans les plus brefs délais.
- ❑ Ne démontez pas la cartouche d'encre ni le boîtier de maintenance, car de l'encre pourrait être projetée dans vos yeux ou sur votre peau.
- ❑ Ne secouez pas les cartouches d'encre trop vigoureusement et ne les laissez pas tomber. En outre, veillez à ne pas les serrer ou déchirer leurs étiquettes. Faute de quoi vous risquez de provoquer une fuite.

- Conservez les cartouches et le boîtier de maintenance hors de portée des enfants.

---

## Conseils et avertissements concernant l'imprimante



Lisez et suivez ces consignes pour éviter d'endommager l'imprimante ou vos installations. Veillez à conserver ce manuel pour pouvoir le consulter ultérieurement.

### Conseils et avertissements relatifs à la configuration de l'imprimante

- Veillez à ne pas obstruer ou recouvrir les ouvertures de l'imprimante.
- Utilisez uniquement le type de source d'alimentation indiqué sur l'étiquette de l'imprimante.
- Évitez l'utilisation de prises de courant reliées au même circuit que les photocopieurs ou les systèmes de climatisation qui sont fréquemment arrêtés et mis en marche.
- Évitez d'utiliser des prises de courant commandées par un interrupteur mural ou une temporisation automatique.
- Placez l'ensemble du système informatique à l'écart des sources potentielles de parasites électromagnétiques telles que les haut-parleurs ou les bases fixes des téléphones sans fil.
- Les cordons d'alimentation électrique doivent être placés de manière à éviter tout phénomène d'abrasion, de coupure, de frottement, de recourbement ou de pliure. Ne placez aucun objet sur les cordons d'alimentation électrique et faites en sorte que l'on ne puisse pas marcher ou rouler sur les cordons d'alimentation électrique. Veillez à ce que tous les cordons d'alimentation électrique soient bien droits aux extrémités et aux points d'entrée et de sortie du transformateur.
- Si vous utilisez une rallonge avec l'imprimante, veillez à ce que l'ampérage maximum des périphériques reliés à la rallonge ne dépasse pas celui du cordon. De même, veillez à ce que l'ampérage total des périphériques branchés sur la prise de courant ne dépasse pas le courant maximum que celle-ci peut supporter.
- Si vous devez utiliser l'imprimante en Allemagne, le réseau électrique de l'immeuble doit être protégé par un disjoncteur de 10 ou 16 ampères pour assurer une protection adéquate contre les courts-circuits et les surintensités.
- Lors du raccordement de l'imprimante à un ordinateur ou un autre périphérique à l'aide d'un câble, assurez-vous que les connecteurs sont orientés correctement. Les connecteurs ne disposent que d'une seule orientation correcte. Si les connecteurs ne sont pas insérés correctement, les deux périphériques reliés par le câble risquent d'être endommagés.
- Placez l'imprimante sur une surface plane et stable sensiblement plus grande que la base du produit. L'imprimante ne fonctionnera pas correctement si elle est placée dans une position inclinée.
- Laissez suffisamment d'espace au-dessus de l'imprimante pour pouvoir entièrement lever le capot de documents.
- Laissez suffisamment de place devant l'imprimante pour que le papier puisse être éjecté sans problème.
- Évitez les emplacements soumis à des variations rapides de température et d'humidité. Maintenez également l'imprimante à l'écart du rayonnement solaire direct, des fortes lumières et des sources de chaleur.

### Conseils et avertissements relatifs à l'utilisation de l'imprimante

- N'insérez aucun objet à travers les orifices de l'imprimante.

- Ne placez pas vos mains à l'intérieur de l'imprimante au cours de l'impression.
- Ne touchez pas le câble plat blanc situé à l'intérieur de l'imprimante.
- N'utilisez pas de produits en aérosol contenant des gaz inflammables à l'intérieur ou autour de l'imprimante, faute de quoi vous risquez de provoquer un incendie.
- Ne retirez pas la tête d'impression manuellement. Vous pourriez endommager l'imprimante.
- Veillez à ne pas coincer vos doigts lorsque vous fermez le module scanner.
- N'appuyez pas trop fort sur la vitre du scanner lors de la mise en place des documents originaux.
- Mettez toujours l'imprimante hors tension en appuyant sur le bouton . Ne débranchez pas l'imprimante et ne la mettez pas hors tension au niveau de la prise tant que le voyant  clignote.
- Si vous ne comptez pas utiliser l'imprimante pendant une période de temps prolongée, veillez à retirer le cordon d'alimentation de la prise électrique.

## Conseils et avertissements relatifs à l'utilisation de l'écran LCD

- Il est possible que l'écran LCD affiche quelques petits points lumineux ou foncés. De même, il peut présenter, en raison de ses caractéristiques, une luminosité non uniforme. Il s'agit de phénomènes normaux qui ne signifient en aucun cas que l'écran est endommagé.
- Utilisez uniquement un chiffon doux et sec pour le nettoyage. N'utilisez pas de produits nettoyants liquides ou chimiques.
- Le couvercle extérieur LCD pourrait se casser en cas de choc important. Contactez votre revendeur si la surface de l'écran se fêle ou se fissure, ne touchez pas les pièces cassées et ne tentez pas de les retirer.

## Conseils et avertissements relatifs à la connexion à l'Internet

Ne connectez pas ce produit directement à l'Internet. Connectez-le uniquement à un réseau protégé par un routeur ou un pare-feu.

## Conseils et avertissements relatifs à l'utilisation de l'imprimante avec une connexion sans fil

- Les ondes radio générées par l'imprimante peuvent avoir un effet négatif sur le fonctionnement des équipements électroniques médicaux et entraîner des dysfonctionnements. Lors de l'utilisation de l'imprimante dans des établissements médicaux ou à proximité d'équipements médicaux, respectez les consignes du personnel autorisé représentant l'établissement et l'ensemble des avertissements et des consignes figurant sur l'équipement médical.
- Les ondes radio générées par l'imprimante peuvent avoir un effet négatif sur le fonctionnement des dispositifs contrôlés de manière automatique, tels que les portes automatiques ou les alarmes incendie, par exemple, et causer des accidents liés à des dysfonctionnements. Lors de l'utilisation de l'imprimante à proximité de dispositifs contrôlés de manière automatique, respectez l'ensemble des avertissements et des consignes figurant sur les dispositifs.

## **Conseils et avertissements relatifs au transport ou au stockage de l'imprimante**

- Lors du stockage ou du transport de l'imprimante, évitez de l'incliner, de la placer verticalement ou de la renverser, faute de quoi de l'encre risque de fuir.
- Avant de transporter l'imprimante, assurez-vous que la tête d'impression est en position initiale (à l'extrême droite).

---

## **Protection de vos informations personnelles**

Si vous donnez l'imprimante à une autre personne ou que vous la mettez au rebut, effacez toutes les informations personnelles enregistrées dans la mémoire de l'imprimante en sélectionnant **Param.** > **Rest param défaut** > **Ts param** depuis le panneau de commande.

---

# Nom et fonction des pièces

Avant. ....	17
À l'intérieur. ....	17
Arrière. ....	18

## Avant

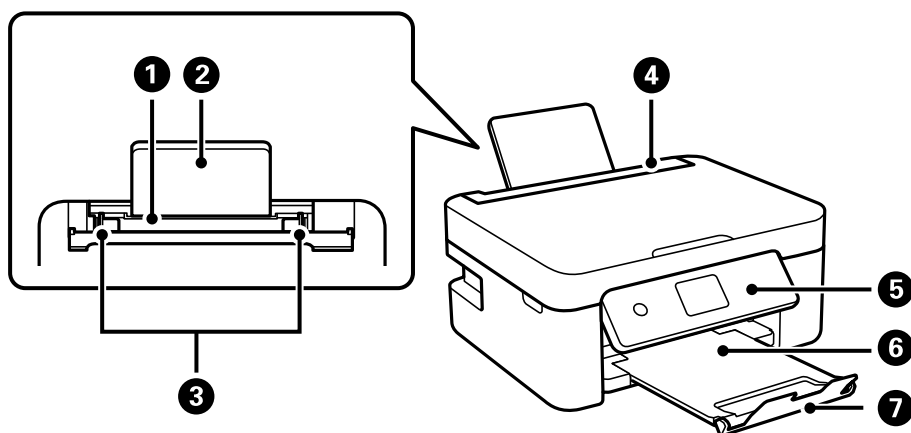

①	Chargeur de papier arrière	Charge le papier.
②	Guide papier	Guide le papier chargé.
③	Guide latéral	Permet d'insérer le papier droit dans l'imprimante. Faites glisser contre les bords du papier.
④	Protection du bac d'alimentation	Permet d'empêcher des substances étrangères de pénétrer dans l'imprimante. En général, laissez cette protection fermée.
⑤	Panneau de commande	Indique l'état de l'imprimante et vous permet d'effectuer les paramètres d'impression.
⑥	Bac de sortie	Contient le papier éjecté.
⑦	Butée	Empêche les tirages de tomber du bac de sortie.

## À l'intérieur

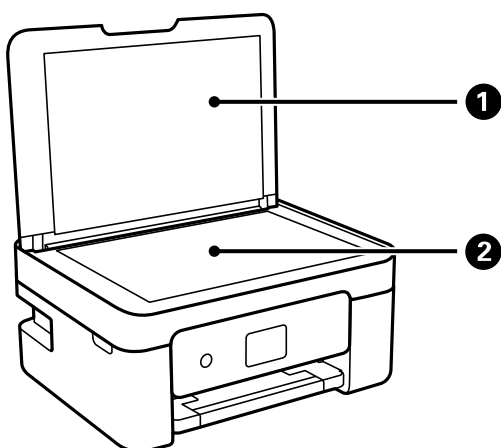

①	Capot de documents	Bloque la lumière externe pendant la numérisation.
②	Vitre du scanner	Placez les documents originaux.

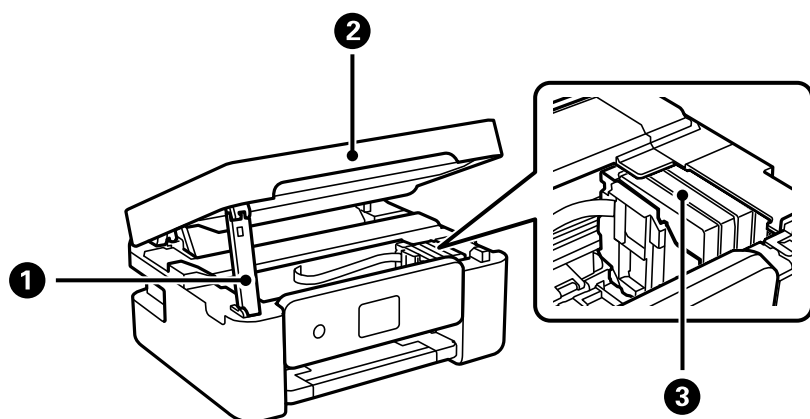

①	Support du module scanner	Soutient le module scanner.
②	Scanner	Permet de numériser les documents originaux mis en place. Ouvrez-le pour remplacer les cartouches d'encre ou retirer le papier coincé dans l'imprimante. Lorsque vous fermez l'unité de scanner, soulevez-le légèrement pour que le support du module scanner se soulève. Pour votre sécurité, l'unité du scanner se ferme en deux temps.
③	Support de cartouche	Installez les cartouches d'encre. L'encre est éjectée par les buses de la tête d'impression.

## Arrière

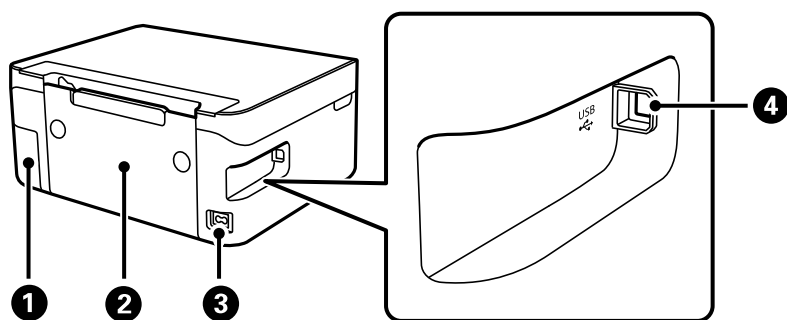

①	Capot du boîtier de maintenance	Retirez lors du remplacement du boîtier de maintenance. Vous aurez besoin d'un tournevis à tête plate pour retirer le boîtier de maintenance. Le boîtier de maintenance est un conteneur qui recueille très peu d'excès d'encre durant le nettoyage ou l'impression.
②	Couvercle arrière	Retirez-le pour dégager le papier coincé.
③	Prise CA	Permet de brancher le cordon d'alimentation.
④	Port USB	Permet de brancher un câble USB pour raccorder à un ordinateur.

---

# Guide du panneau de commande

Panneau de commande. . . . .	20
Configuration de l'écran d'accueil. . . . .	21

## Panneau de commande

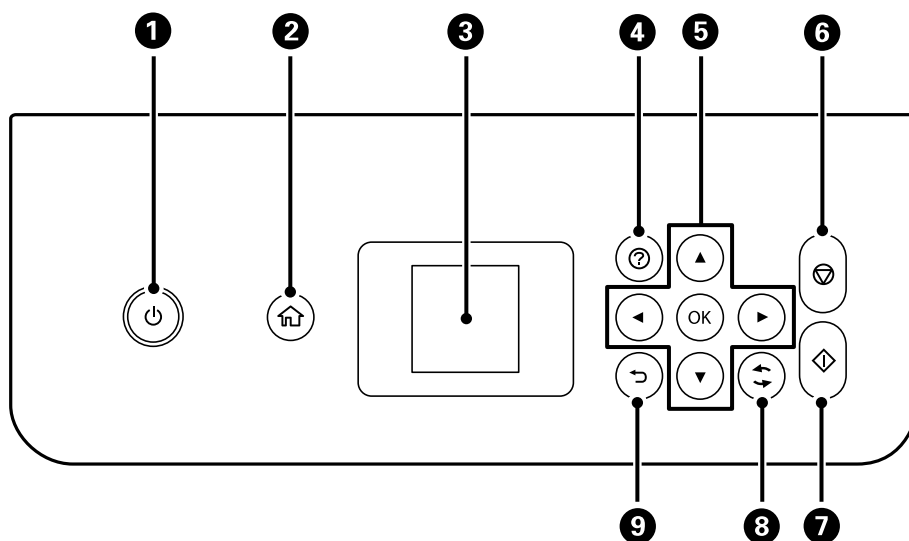







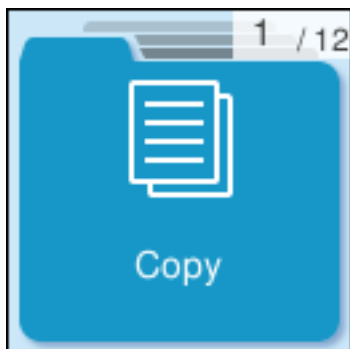

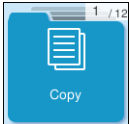
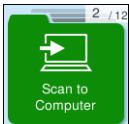
<p><b>1</b></p>	<p>Permet d'allumer ou d'éteindre l'imprimante. Débranchez le cordon d'alimentation après avoir vérifié que le voyant d'alimentation était éteint.</p>
<p><b>2</b></p>	<p>Affiche l'écran d'accueil.</p>
<p><b>3</b></p>	<p>Affiche les menus et les messages. Utilisez les touches du panneau de commande pour sélectionner un menu ou définir des paramètres.</p>
<p><b>4</b></p>	<p>Affiche les solutions lorsque vous avez des problèmes.</p>
<p><b>5</b></p>	<p>Utilisez les touches ▲▼◀▶ pour sélectionner un menu, puis appuyez sur la touche OK pour entrer dans le menu sélectionné.</p>
<p><b>6</b></p>	<p>Permet d'arrêter l'opération en cours.</p>
<p><b>7</b></p>	<p>Permet de lancer une opération comme l'impression ou la copie.</p>
<p><b>8</b></p>	<p>S'applique à une variété de fonctionnalités en fonction de la situation.</p>
<p><b>9</b></p>	<p>Permet de retourner à l'écran précédent.</p>

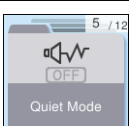
## Configuration de l'écran d'accueil

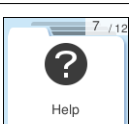
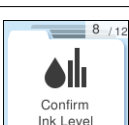

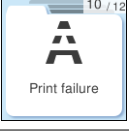
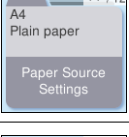

L'écran d'accueil suivant s'affiche lorsque vous mettez l'imprimante sous tension ou que vous appuyez sur le bouton  du panneau de commande. Vous pouvez facilement copier et imprimer en changeant le menu et en sélectionnant l'option désirée.



	<p>Permet de copier des documents.</p>
	<p>Permet de numériser des documents et de les enregistrer sur un ordinateur.</p>
	<p>Permet de numériser des documents et de les enregistrer sur un ordinateur en utilisant la fonction WSD.</p>
	<p>Affiche le menu pour connecter l'imprimante à votre périphérique intelligent ou à votre tablette.</p>
	<p>Affiche le paramètre <b>Mode silencieux</b> qui vous permet de réduire le bruit produit par l'imprimante. L'activation de cette option peut cependant réduire la vitesse d'impression. Selon les paramètres sélectionnés pour le type de papier et la qualité d'impression, il est possible qu'il n'y ait pas de différence au niveau du bruit de l'imprimante.</p>
	<p>Permet de régler certains paramètres relatifs à la maintenance, à la configuration de l'imprimante et à son fonctionnement.</p>
	<p>Affiche l'écran <b>Aide</b>. Vous pouvez afficher les instructions d'utilisation ou les solutions aux problèmes.</p>
	<p>Affiche les niveaux approximatifs des cartouches d'encre.</p>

 <p>Maintenance</p>	<p>Affiche les menus recommandés pour améliorer la qualité de vos tirages, par exemple pour déboucher les buses en imprimant un motif de vérification des buses et en procédant à un nettoyage de la tête d'impression, ou améliorer la netteté ou réduire les bandes de vos tirages en alignant la tête d'impression.</p>
 <p>Print failure</p>	<p>Fournit plus de solutions lorsque vous ne pouvez pas imprimer comme désiré.</p>
 <p>Paper Source Settings</p>	<p>Sélectionnez la taille et le type du papier chargé dans la source de papier.</p>
 <p>Wi-Fi Setup</p>	<p>Affiche les menus vous permettant d'installer l'imprimante sur un réseau sans fil.</p>

## Guide de l'icône de réseau

	<p>L'imprimante n'est pas connectée à un réseau sans fil (Wi-Fi).</p>
	<p>L'imprimante recherche un SSID, une adresse IP non connectée ou a un problème avec un réseau sans fil (Wi-Fi).</p>
	<p>L'imprimante est connectée à un réseau sans fil (Wi-Fi). Le nombre de barres indique la force du signal de la connexion. Plus le nombre de barres est élevé, plus le signal est fort.</p>
	<p>L'imprimante n'est pas connectée à un réseau sans fil (Wi-Fi) en mode Wi-Fi Direct (PA unique).</p>
	<p>L'imprimante est connectée à un réseau sans fil (Wi-Fi) en mode Wi-Fi Direct (PA unique).</p>

---

# Chargement du papier

Précautions de manipulation du papier. . . . .	24
Paramètres de format et de type de papier. . . . .	24
Chargement du papier. . . . .	26
Chargement de divers types de papier. . . . .	28

## Précautions de manipulation du papier

- ❑ Lisez les fiches d'instruction fournies avec le papier.
- ❑ Pour obtenir des impressions de haute qualité avec du papier d'origine Epson, utilisez le papier dans l'environnement indiqué sur les feuilles d'information fournies avec le papier.
- ❑ Ventilez et alignez les bords du papier avant de le charger. Ne ventilez pas et ne gondolez pas le papier photo. Vous risquez sinon d'endommager la surface d'impression.

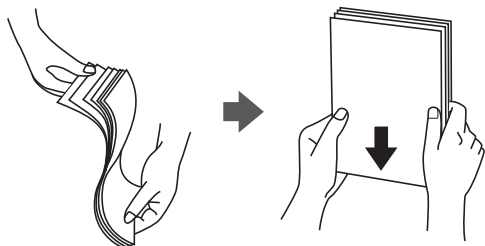

- ❑ Si le papier gondole, aplatissez-le ou courbez-le légèrement dans le sens inverse avant de le charger. Une impression sur papier gondolé peut provoquer des bourrages papier et maculer le tirage.

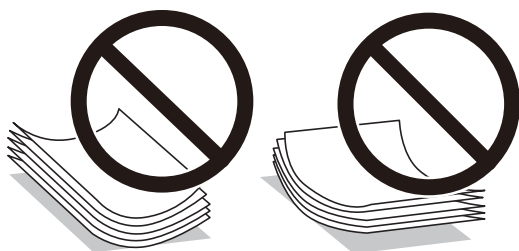

- ❑ Des problèmes d'entraînement du papier peuvent survenir dans le cadre d'une impression recto verso manuelle, lors de l'impression sur un côté du papier préimprimé. Réduisez le nombre de feuilles de moitié ou plus, ou chargez une seule feuille à la fois si les bourrages continuent.
- ❑ Ventilez et alignez les enveloppes avant de les charger. Lorsque les enveloppes empilées sont gonflées d'air, appuyez dessus pour les aplatir avant de les charger.

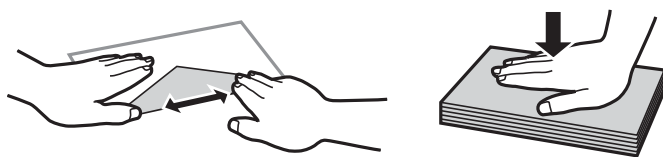

### Informations connexes

- ➔ « Papiers disponibles et capacités » à la page 162
- ➔ « Types de papier non disponibles » à la page 165

## Paramètres de format et de type de papier

Assurez-vous d'enregistrer le format et le type de papier sur l'écran affiché lorsque vous chargez le papier. L'imprimante vous informera lorsque les informations enregistrées et les paramètres d'impression diffèrent. Ceci

vous évite de gâcher du papier et de l'encre en vérifiant que vous n'imprimez pas sur un mauvais format de papier ou avec une mauvaise couleur à cause de paramètres qui ne correspondraient pas au type de papier.

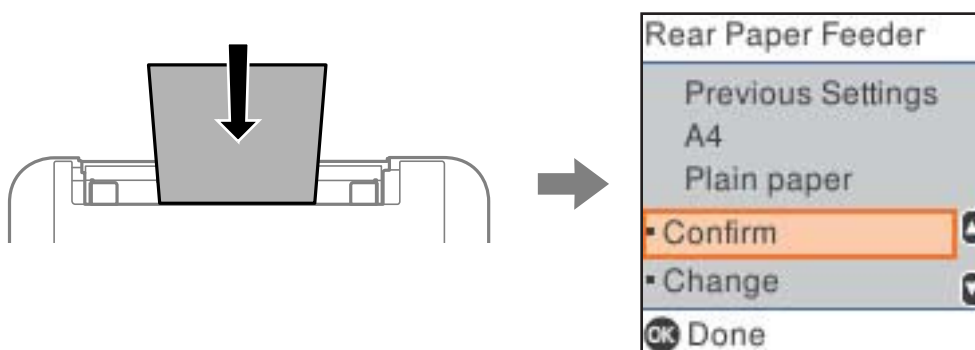

Si le format et le type de papier affichés ne s'appliquent pas au papier chargé, sélectionnez **Changer** pour apporter des modifications. Sélectionnez la taille et le type de papier, vérifiez les paramètres, puis appuyez sur la touche OK. Si les paramètres correspondent au papier chargé, sélectionnez **Confirmer**.

**Remarque:**

Si vous ne souhaitez pas afficher automatiquement l'écran des paramètres du papier lorsque vous chargez du papier, sélectionnez les menus de l'écran d'accueil comme décrit ci-dessous.

**Param.** > Configuration de l'imprimante > Réglages source papier > Affich auto conf pap > Non.

**Informations connexes**

➔ « Affich auto conf pap : » à la page 172

## Liste des types de papier

Pour des résultats optimaux, sélectionnez le type de papier adapté au papier.

Nom du support	Type de support	
	Panneau de commande	Pilote d'impression, périphérique intelligent*
Epson Bright White Ink Jet Paper Epson Business Paper	Papier ordinaire	Papier ordinaire
Epson Ultra Glossy Photo Paper	Ultra Glacé	Epson Ultra Glacé
Epson Premium Glossy Photo Paper	Prem. Glacé	Epson Premium Glacé
Epson Premium Semigloss Photo Paper	Prem. Semi-Glacé	Epson Premium Semi-Glacé
Epson Photo Paper Glossy	Glacé	Papier Photo Glacé
Epson Matte Paper-Heavyweight Epson Double-Sided Matte Paper	Mat	Epson Mat
Epson Photo Quality Ink Jet Paper Epson Photo Quality Self Adhesive Sheets	Jet.enc. qualité photo	Epson Jet d'encre Qualité Photo

\* Pour les périphériques intelligents, ces types de supports peuvent être sélectionnés lors de l'impression à l'aide de l'application Epson Smart Panel.

## Chargement du papier

### Chargement de papier dans le chargeur d'alimentation papier à l'arrière

1. Ouvrez la protection du bac d'alimentation et retirez le guide papier.

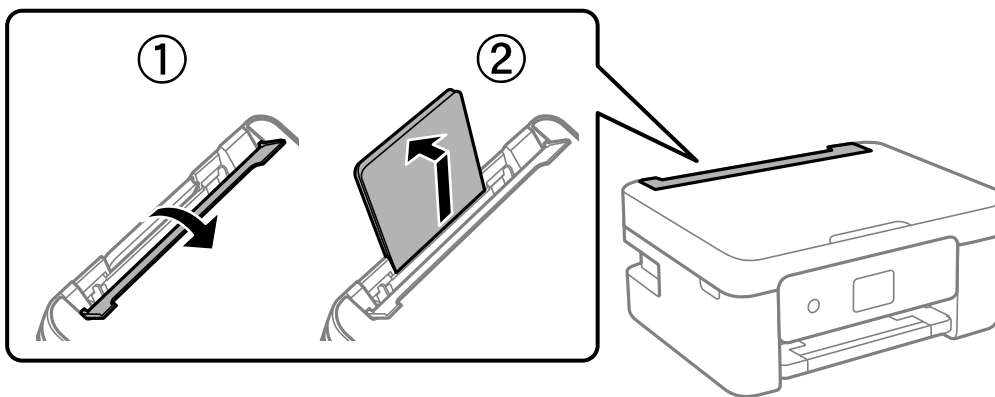

2. Faites glisser les guides latéraux.

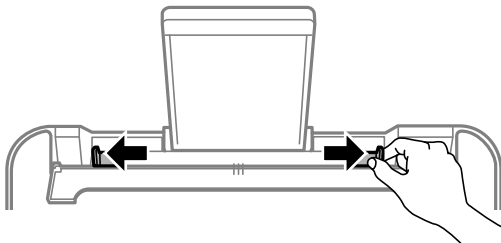

3. Chargez le papier au centre du guide papier avec le côté imprimable vers le haut.

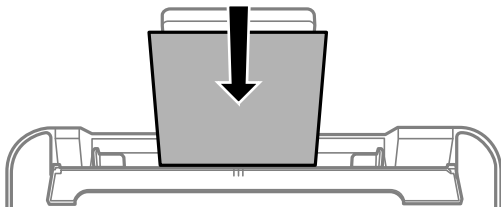

**!** **Important:**

- Ne chargez pas plus de feuilles que le nombre maximum indiqué pour le papier. Si vous utilisez du papier ordinaire, ne chargez pas le papier au-delà de la ligne située sous le symbole ▼, à l'intérieur du guide latéral.
- Commencez par charger le bord court du papier. Toutefois, si vous avez défini le bord long comme largeur de la taille définie par l'utilisateur, commencez par charger le bord long du papier.

4. Faites glisser les guides latéraux contre les bords du papier.  
Fermez le protecteur du chargeur après avoir fait glisser les guides de bord.

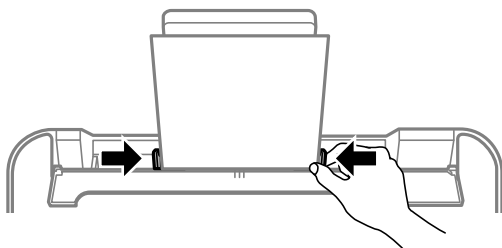

**!** **Important:**

Ne placez pas d'objets sur la protection du chargeur. Cela pourrait empêcher d'alimenter le papier.

5. Sélectionnez le format et le type de papier.

**Remarque:**

- Pour du papier à en-tête, sélectionnez **En tête** comme type de papier.
- Pour du papier à en-tête, si vous imprimez sur du papier plus petit que celui du pilote d'imprimante, l'imprimante risque d'imprimer au-delà des bords du papier, ce qui peut entraîner des taches d'encre et un excès d'encre dans l'imprimante. Veillez à sélectionner la bonne taille de papier dans les paramètres.
- L'impression recto verso et l'impression sans bordure ne sont pas disponibles pour le papier à en-tête. La vitesse d'impression peut également être plus lente.

6. Faites coulisser le bac de sortie.

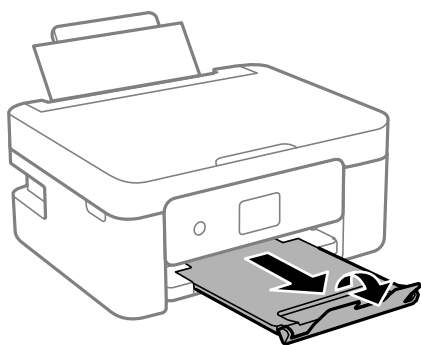

**Remarque:**

Remettez le papier restant dans son emballage. Si vous le laissez dans l'imprimante, le papier peut gondoler ou la qualité d'impression peut se dégrader.

### Informations connexes

➔ [« Paramètres de format et de type de papier » à la page 24](#)

---

## Chargement de divers types de papier

### Chargement d'enveloppes

Chargez des enveloppes au centre de l'alimentation papier à l'arrière avec le bord court en premier et le rabat orienté vers le bas, puis faites glisser les guides latéraux contre les bords des enveloppes.

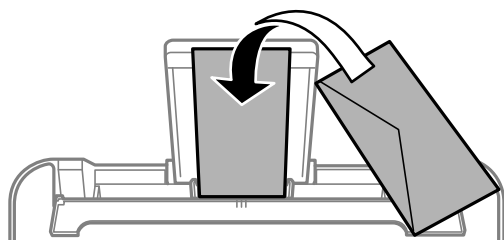

### Informations connexes

➔ [« Papiers disponibles et capacités » à la page 162](#)

➔ [« Types de papier non disponibles » à la page 165](#)

### Chargement de papier préperforé

Chargez du papier au centre du chargeur de papier arrière, face imprimable vers le haut.

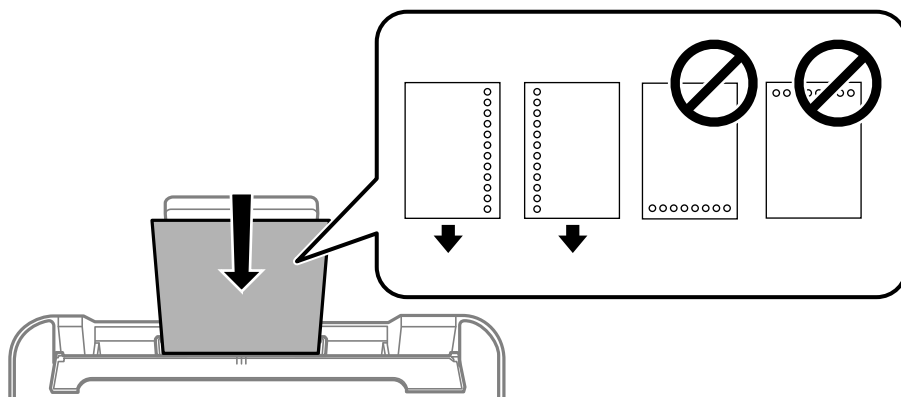

- Chargez une feuille simple de papier courant au format défini, en positionnant les perforations sur la droite ou sur la gauche.
- Ajustez la position d'impression de votre fichier pour éviter d'imprimer sur les trous.
- L'impression recto verso automatique n'est pas disponible pour le papier pré-imprimé.

### Informations connexes

➔ [« Papiers disponibles et capacités » à la page 162](#)

➔ « Types de papier non disponibles » à la page 165

## Chargement de papiers longs

Si vous chargez du papier plus long que le format Légal, rangez le support de papier, puis aplatissez le bord avant du papier. Sélectionnez **User-Defined** comme format de papier.

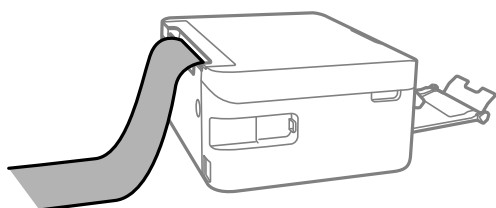

- Assurez-vous que l'extrémité du papier est coupée perpendiculairement. Une coupe diagonale pourrait entraîner des problèmes d'alimentation du papier.
- Il est impossible pour le bac de sortie de maintenir des papiers longs. Préparez une boîte ou assimilé pour vous assurer que le papier ne tombe pas au sol.
- Ne touchez pas le papier en cours d'alimentation ou en éjection. Cela pourrait blesser votre main ou entraîner une baisse de la qualité d'impression.

### Informations connexes

- ➔ « Papiers disponibles et capacités » à la page 162
- ➔ « Types de papier non disponibles » à la page 165

---

# Positionnement des originaux

Mise en place des originaux contre la vitre du scanner. . . . .31

## Mise en place des originaux contre la vitre du scanner

1. Ouvrez le capot de documents.

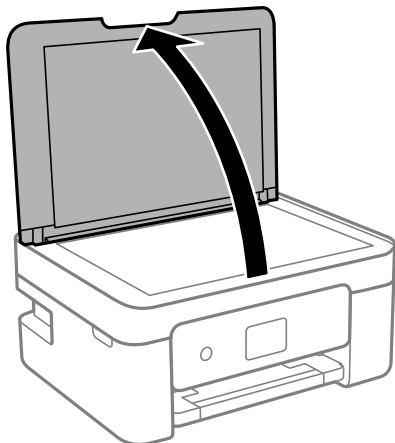

2. Retirez toute poussière ou tache sur la surface de la vitre du scanner à l'aide d'un chiffon doux, sec et propre.

**Remarque:**

*S'il y a des résidus ou de la saleté sur la vitre du scanner, la zone de numérisation peut s'étendre pour les inclure, de sorte que l'image de l'original pourra être décalée ou réduite.*

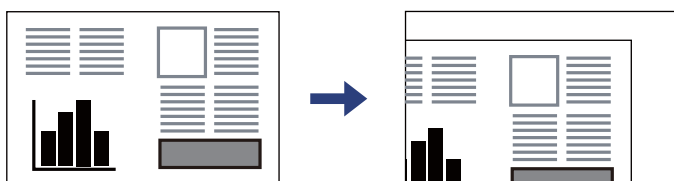

3. Placez l'original avec la face vers bas et faites-le glisser vers la marque au coin.

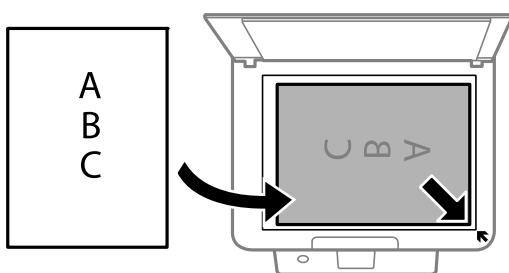

4. Fermez le capot délicatement.



**Important:**

- Lorsque vous placez des originaux épais, par exemple des livres, évitez que la lumière extérieure ne frappe directement la vitre du scanner.
- N'appuyez pas trop fort sur la vitre du scanner ni sur le capot de document. Cela pourrait les endommager.

5. Retirez les documents originaux après la numérisation.

**Remarque:**

*Si vous laissez les documents originaux sur la vitre du scanner pendant une période prolongée, ils risquent d'adhérer à sa surface.*

**Informations connexes**

➔ [« Spécifications du scanner » à la page 177](#)

---

# Impression

Impression de documents. . . . .	34
Impression sur des enveloppes. . . . .	50
Impression de photos. . . . .	51
Impression de pages Web. . . . .	51
Impression à l'aide d'un service de cloud. . . . .	52

# Impression de documents

## Impression à partir d'un ordinateur

Cette section explique comment faire pour imprimer un document à partir de votre ordinateur en utilisant Windows comme exemple. Sur Mac OS, la procédure peut être différente ou certaines fonctionnalités peuvent ne pas être prises en charge.

## Impression à l'aide des paramètres simples



**Remarque:**

*Le fonctionnement peut varier selon l'application. Pour plus de détails, reportez-vous à l'aide de l'application.*

1. Chargez du papier dans l'imprimante.  
« [Chargement de papier dans le chargeur d'alimentation papier à l'arrière](#) » à la page 26
2. Ouvrez le fichier que vous souhaitez imprimer.
3. Sélectionnez **Imprimer** ou **Configuration de l'impression** dans le menu **Fichier**.
4. Sélectionnez votre imprimante.

5. Sélectionnez **Préférences** ou **Propriétés** pour ouvrir la fenêtre du pilote d'impression.

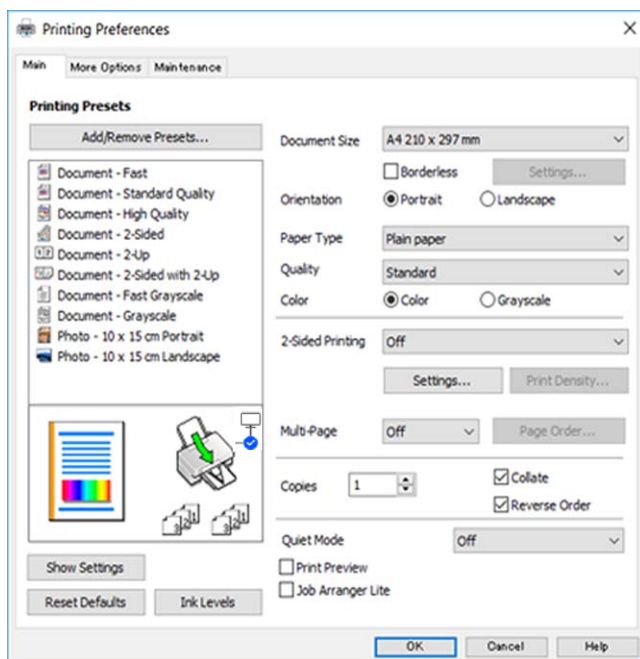

6. Modifiez les paramètres selon les besoins.

Vous pouvez vous reporter à l'aide en ligne pour plus d'explications sur les éléments de paramétrage. Un clic droit sur un élément affiche l'**Aide**.

7. Cliquez sur **OK** pour fermer la fenêtre du pilote de l'imprimante.

8. Cliquez sur **Imprimer**.

### Informations connexes

- ➔ « Liste des types de papier » à la page 25
- ➔ « Papiers disponibles et capacités » à la page 162

## Ajout de préreglages d'impression pour une impression simplifiée

Si vous créez votre propre présélection de paramètres d'impression fréquemment utilisés sur le pilote d'impression, vous pouvez facilement procéder à l'impression en sélectionnant la présélection dans une liste.

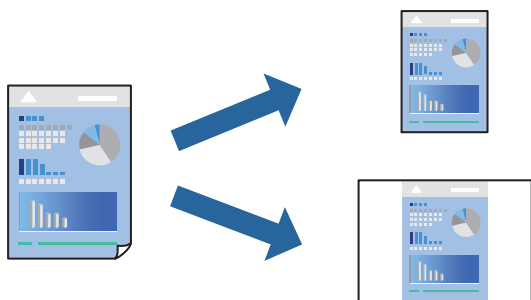

1. Dans l'onglet **Principal** du pilote d'impression ou sur **Plus d'options**, définissez chaque élément (tel que **Format document** et **Type de papier**).
2. Cliquez sur **Ajouter/supprimer les éléments prédéfinis** dans **Présélections impression**.
3. Saisissez un **Nom** et un commentaire si nécessaire.
4. Cliquez sur **Enregistrer**.

**Remarque:**

*Pour supprimer un ensemble de paramètres prédéfinis ajouté, cliquez sur **Ajouter/supprimer les éléments prédéfinis**, sélectionnez le nom de l'ensemble que vous souhaitez supprimer de la liste et supprimez-le.*

5. Cliquez sur **Imprimer**.

La prochaine fois que vous voudrez imprimer en appliquant les mêmes paramètres, sélectionnez le nom du réglage enregistré dans **Présélections impression** et cliquez sur **OK**.

## Impression recto verso

Vous pouvez utiliser l'une des deux méthodes suivantes pour imprimer sur les deux côtés du papier.

- Impression recto verso automatique
- Impression recto verso manuelle

Une fois l'impression du premier côté terminée, retournez le papier pour imprimer l'autre côté.

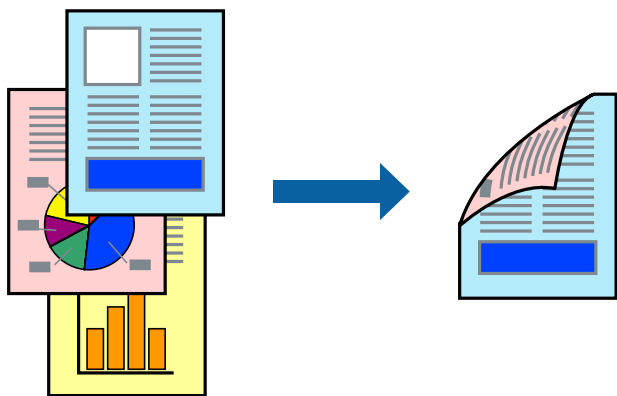

**Remarque:**

*Cette fonction n'est pas disponible pour l'impression sans marges.*

Accédez au pilote d'impression, puis effectuez les réglages suivants.

Onglet **Principal** > **Impression recto verso**

### Informations connexes

- ➔ « Papier pour impression recto verso » à la page 164
- ➔ « Impossible d'effectuer une impression recto-verso manuelle (Windows) » à la page 158

## Impression d'un livret

Vous pouvez également imprimer un livret qui peut être créé en réordonnant les pages et en pliant les tirages.

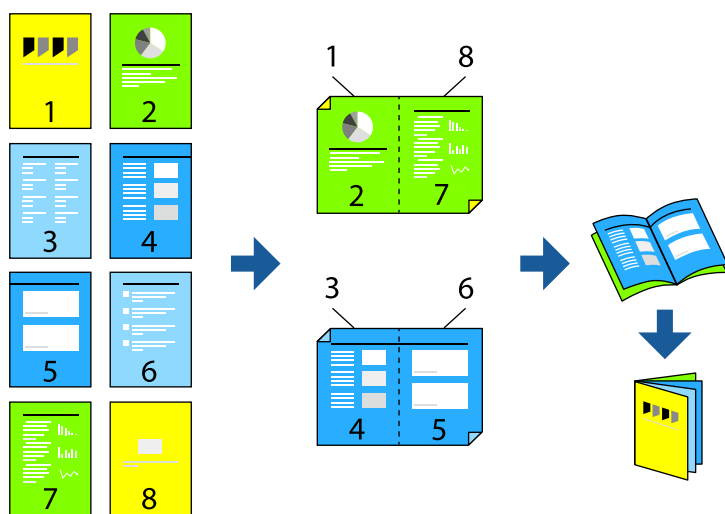

### Remarque:

Cette fonction n'est pas disponible pour l'impression sans marges.

Accédez au pilote d'impression, puis effectuez les réglages suivants.

Dans l'onglet **Principal**, sélectionnez la méthode d'impression recto-verso dans **Impression recto verso**, puis sélectionnez **Configuration poster > Livret**.

### Informations connexes

- ➔ « Papier pour impression recto verso » à la page 164
- ➔ « Impossible d'effectuer une impression recto-verso manuelle (Windows) » à la page 158

## Impression de plusieurs pages sur une seule feuille

Vous pouvez imprimer plusieurs pages de données sur une seule feuille de papier.

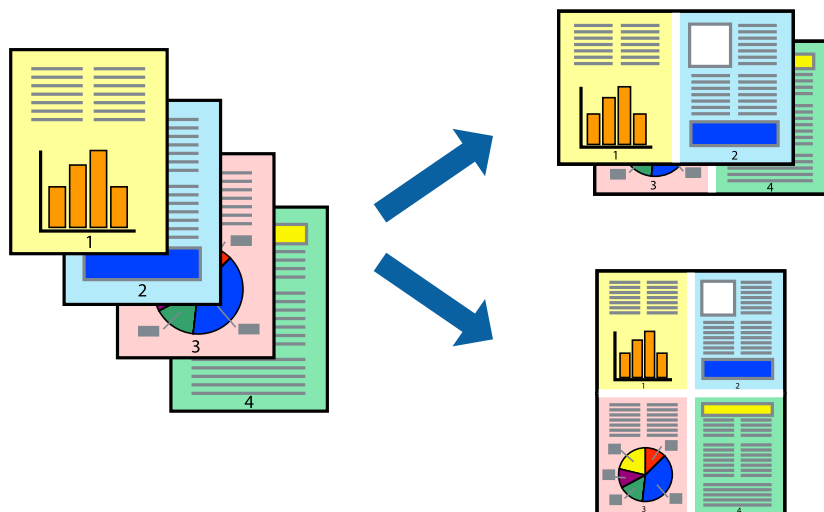

**Remarque:**

*Cette fonction n'est pas disponible pour l'impression sans marges.*

Accédez au pilote d'impression, puis effectuez les réglages suivants.

Onglet **Principal** > **Multi-Pages** > **2-haut**, etc.

## Adaptation à la taille du papier

Vous pouvez imprimer de telle sorte que l'impression s'adapte à la taille du papier chargé dans l'imprimante.



**Remarque:**

*Cette fonction n'est pas disponible pour l'impression sans marges.*

Accédez au pilote d'impression, puis effectuez les réglages suivants.

Dans l'onglet **Plus d'options** > **Sortie papier**, sélectionnez le format du papier chargé.

## Impression d'un document agrandi ou réduit à n'importe quel niveau d'agrandissement

Vous pouvez réduire ou agrandir la taille d'un document d'une valeur en pourcentage donnée.



**Remarque:**

*Cette fonction n'est pas disponible pour l'impression sans marges.*

1. Dans l'onglet **Plus d'options** du pilote d'impression, sélectionnez la taille du document depuis le paramètre **Format document**.
2. Sélectionnez le format du papier sur lequel vous souhaitez imprimer dans le paramètre **Sortie papier**.
3. Sélectionnez **Réduire/Agrandir le document, Zoom**, puis saisissez un pourcentage.

## Impression d'une image sur plusieurs feuilles en vue d'un agrandissement (création d'une affiche)

Cette fonctionnalité vous permet d'imprimer une image sur plusieurs feuilles de papier. Vous pouvez créer une affiche plus grande en les assemblant.

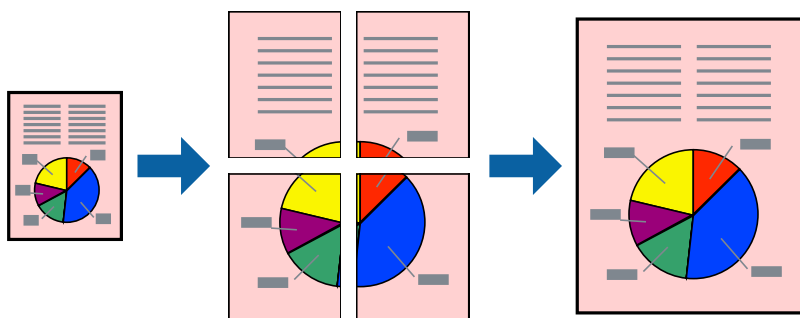

**Remarque:**

*Cette fonction n'est pas disponible pour l'impression recto-verso.*

Accédez au pilote d'impression, puis effectuez les réglages suivants.

Onglet **Principal** > **Multi-Pages** > **Poster 2 x 2**, etc.

### Réalisation de posters à l'aide des marques de chevauchement

Voici un exemple de la procédure de création d'un poster lorsque **Poster 2 x 2** est sélectionné, et **Guides de recouvrement** est sélectionné dans **Imprimer les marques de coupe**.

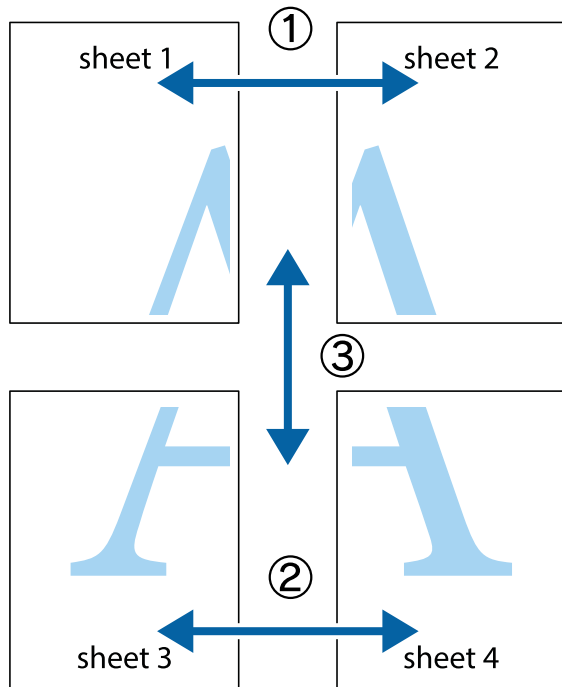

1. Préparez Sheet 1 et Sheet 2. Coupez les marges de Sheet 1 le long de la ligne bleue verticale en passant par le centre des croix inférieure et supérieure.

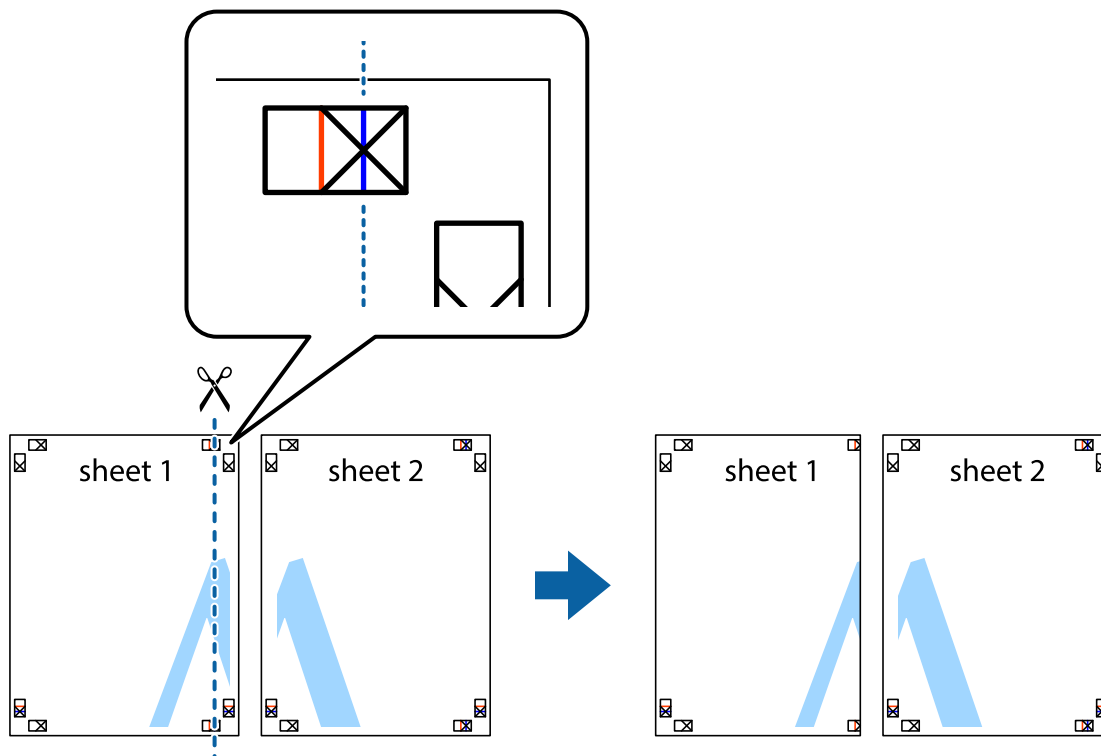

- Placez le bord de Sheet 1 en haut de Sheet 2 et alignez les croix, puis collez temporairement les deux feuilles ensemble par l'arrière.

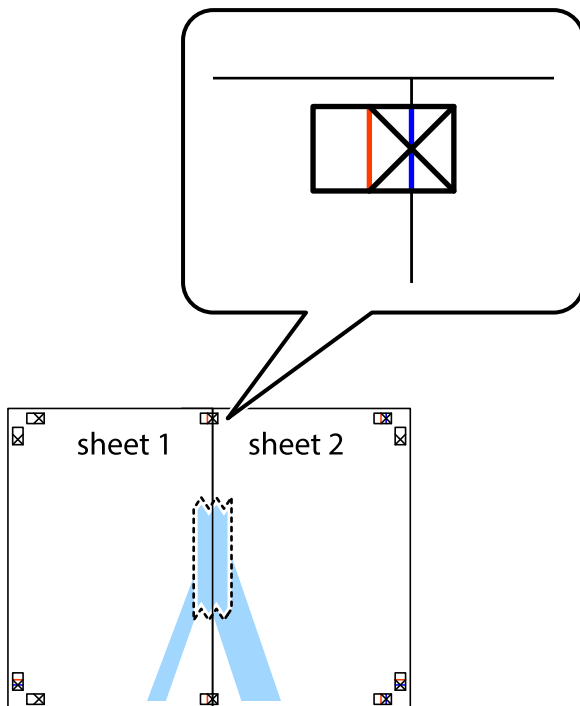

- Coupez les feuilles collées en deux le long de la ligne rouge verticale en passant par les guides de recouvrement (cette fois, la ligne à gauche des croix).

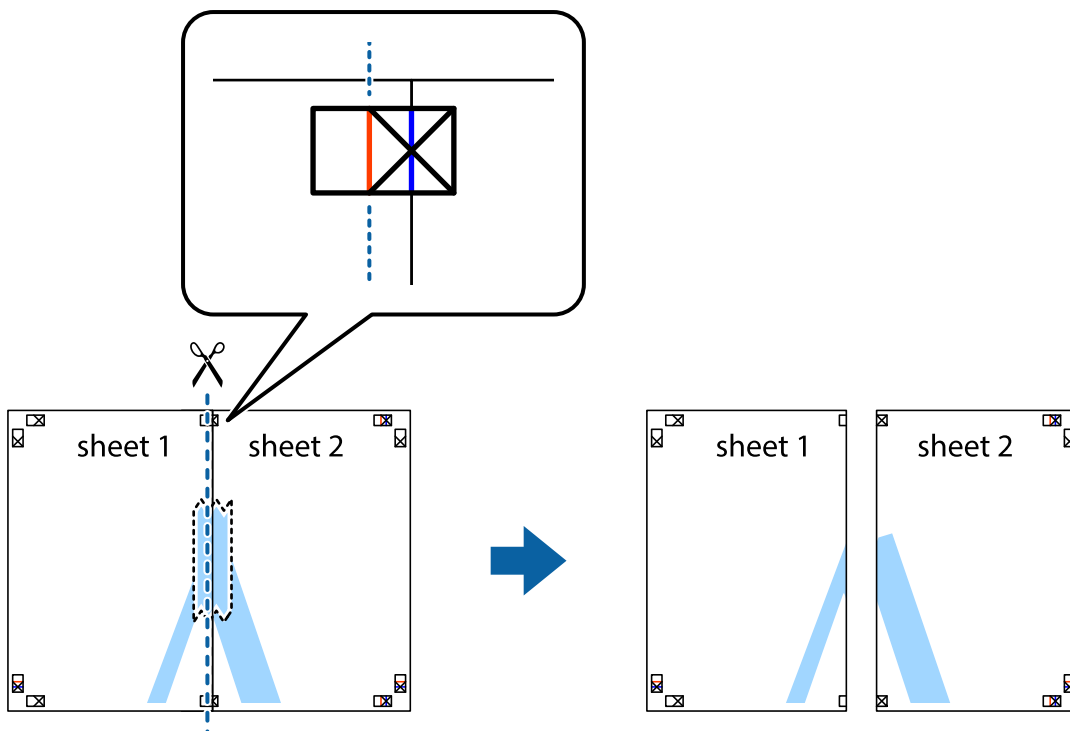

- Collez les feuilles ensemble par l'arrière.

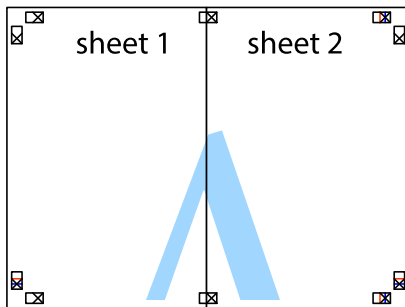

- Répétez les étapes 1 à 4 pour coller Sheet 3 à Sheet 4.
- Coupez les marges des Sheet 1 et Sheet 2 le long de la ligne bleue horizontale en passant par le centre des croix gauche et droite.

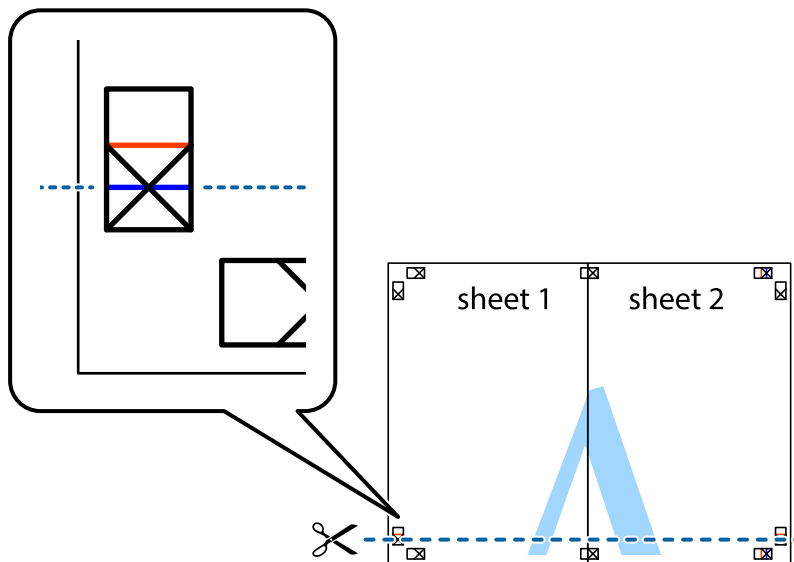

7. Placez le bord de Sheet 1 et Sheet 2 en haut de Sheet 3 et Sheet 4, et alignez les croix, puis collez-les temporairement par l'arrière.

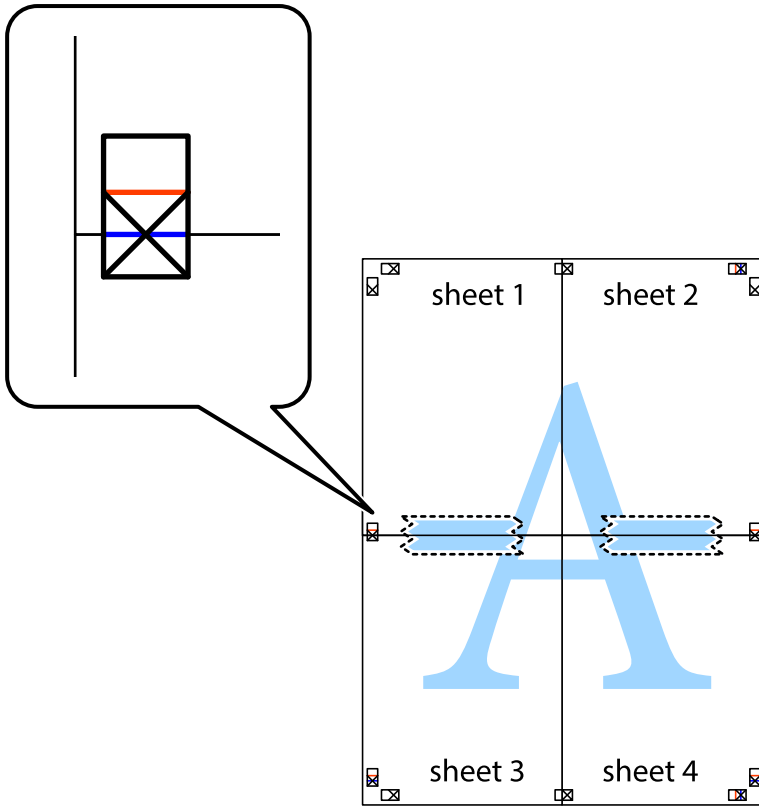

8. Coupez les feuilles collées en deux le long de la ligne rouge horizontale en passant par les guides de recouvrement (cette fois, la ligne au-dessus des croix).

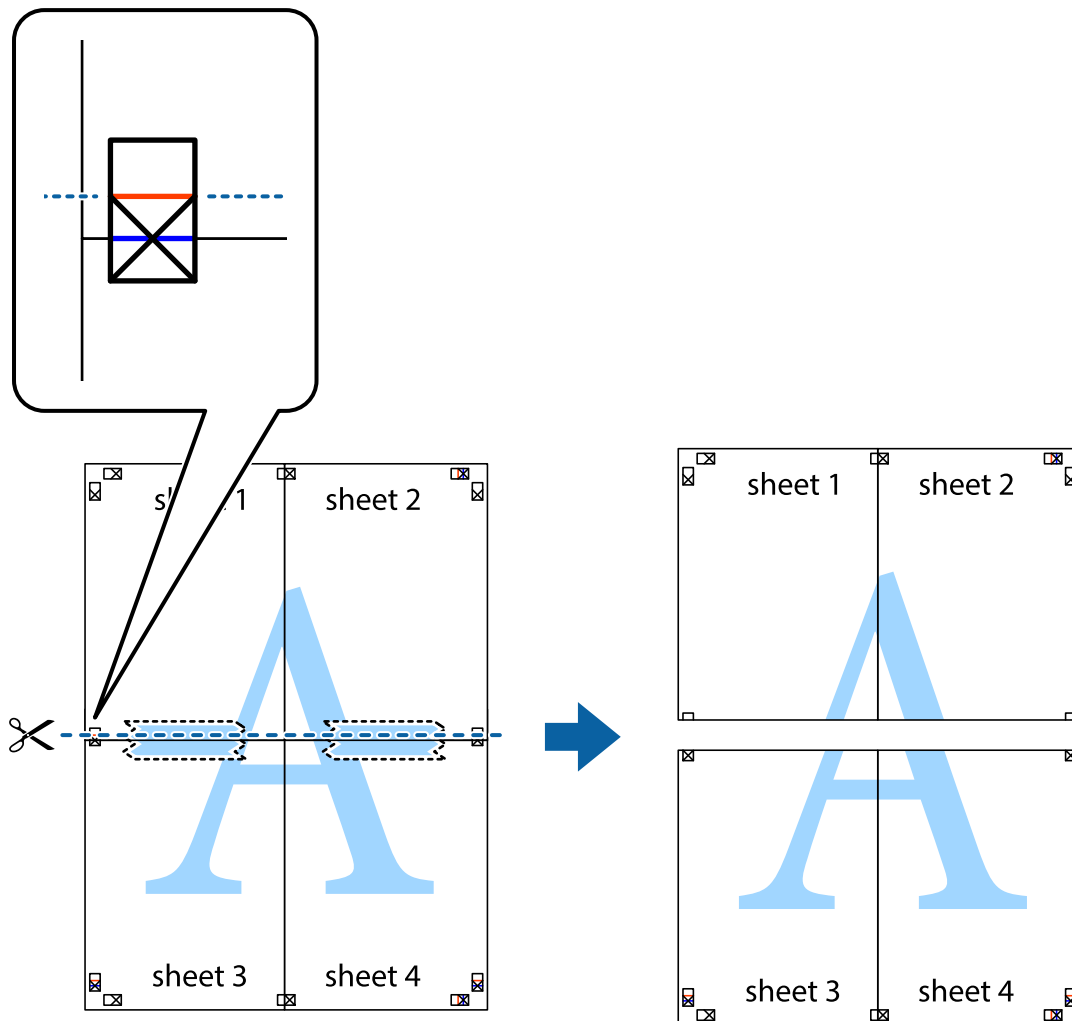

9. Collez les feuilles ensemble par l'arrière.

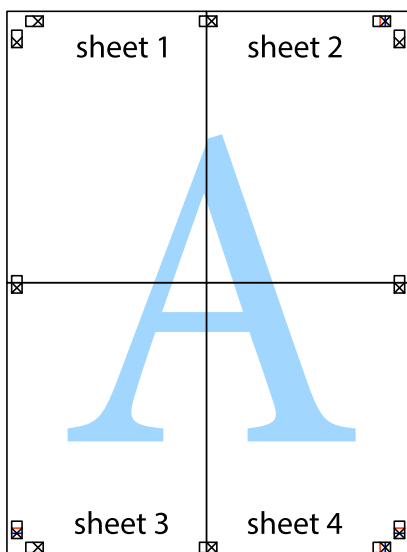

- Coupez les bords restants le long du guide extérieur.

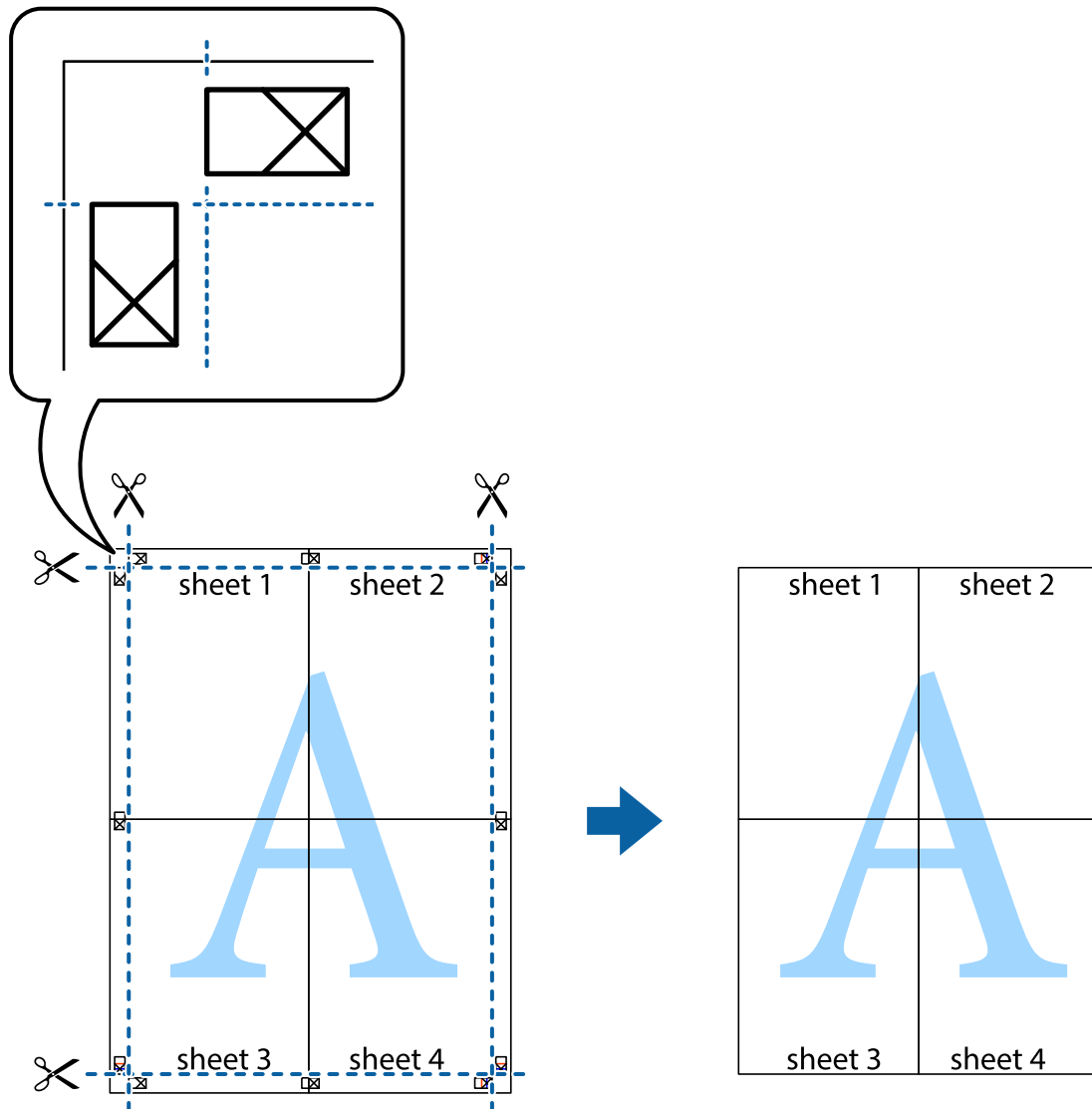

## Impression avec en-tête et pied de page

Vous pouvez imprimer des informations comme le nom d'utilisateur ou la date d'impression sur l'en-tête ou le bas de page.

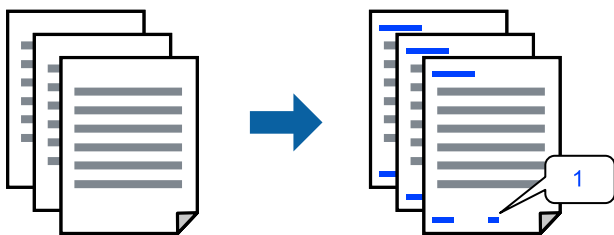

Accédez au pilote d'impression, puis effectuez les réglages suivants.

Onglet **Plus d'options** > **Caractéristiques des filigranes** > **En-tête/Pied de page**

## Impression d'un motif anticopie

Vous avez la possibilité d'imprimer un motif anticopie sur vos tirages. Lors d'une impression, les lettres ne sont pas réellement imprimées et le tirage apparaît légèrement tramé. Les lettres cachées se révèlent lors de la photocopie afin de distinguer aisément l'original des copies.



Motif de protection contre la copie est disponible dans les conditions suivantes :

- Type de papier : Papier ordinaire, En tête
- Qualité : Standard
- Impression recto verso automatique : Non
- Sans marges : non sélectionné
- Correction des couleurs : Automatique

Accédez au pilote d'impression, puis effectuez les réglages suivants.

Onglet **Plus d'options** > **Caractéristiques des filigranes** > **Motif de protection contre la copie**

## Impression combinée de plusieurs fichiers

L'Arrangeur d'impressions simple vous permet de combiner plusieurs fichiers créés par différentes applications et de les imprimer comme une tâche d'impression unique. Vous pouvez définir les paramètres d'impression pour les fichiers combinés, comme la mise en page pour plusieurs pages et l'impression recto verso.

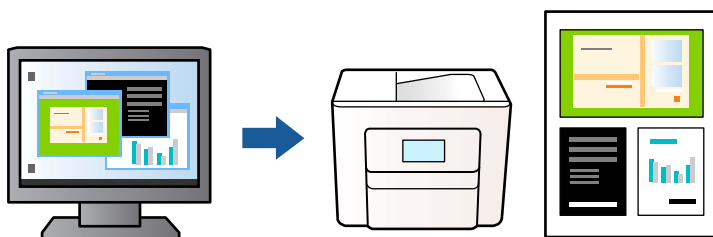

1. Dans l'onglet **Principal**, sélectionnez **Arrangeur d'impressions simple**, puis cliquez sur **OK**.
2. Cliquez sur **Imprimer**.  
Lorsque vous lancez l'impression, la fenêtre Arrangeur d'impressions simple s'affiche.
3. Avec la fenêtre Arrangeur d'impressions simple ouverte, ouvrez le fichier que vous souhaitez combiner avec le fichier actuel, puis répétez les étapes ci-dessus.
4. Lorsque vous sélectionnez un travail d'impression ajouté à Projet d'impression dans la fenêtre Arrangeur d'impressions simple, vous pouvez modifier la mise en page.

5. Cliquez sur **Imprimer** dans le menu **Fichier** pour lancer l'impression.

**Remarque:**

*Si vous fermez la fenêtre **Arrangeur d'impressions simple** avant d'ajouter toutes les données d'impression au **Projet d'impression**, la tâche d'impression en cours est annulée. Cliquez sur **Enregistrer** dans le menu **Fichier** pour enregistrer la tâche en cours. L'extension des fichiers enregistrés est « .ecl ».*

*Pour ouvrir un projet d'impression, cliquez sur **Arrangeur d'impressions simple** dans l'onglet **Utilitaire** du pilote d'impression. La fenêtre **Arrangeur d'impressions simple** s'ouvre. Sélectionnez ensuite **Ouvrir** dans le menu **Fichier** pour sélectionner le fichier.*

## Impression à l'aide de la fonctionnalité Impression universelle couleur

Vous pouvez améliorer la visibilité des textes et images dans les impressions.

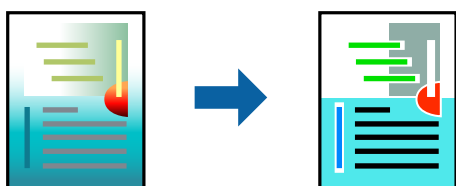

Impression universelle en couleur est uniquement disponible lorsque les paramètres suivants sont sélectionnés.

- Type de papier : Papier ordinaire, En tête
- Qualité : Standard ou qualité supérieure
- Couleur : Couleur
- Applications : Microsoft® Office 2007 ou supérieur
- Format du texte : 96 points ou moins

Accédez au pilote d'impression, puis effectuez les réglages suivants.

Onglet **Plus d'options** > **Correction des couleurs** > **Options d'image** > **Impression universelle en couleur**

## Réglage des couleurs d'impression

Vous pouvez régler les couleurs utilisées pour la tâche d'impression. Ces réglages ne sont pas appliqués aux données d'origine.

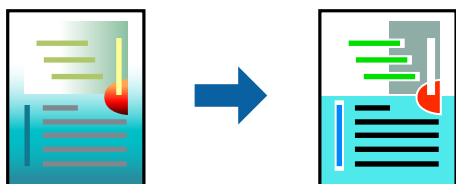

Accédez au pilote d'impression, puis effectuez les réglages suivants.

Onglet **Plus d'options** > **Correction des couleurs** > **Perso.** > **Plus d'options**, etc.

## Impression pour épaissir les lignes fines

Vous pouvez épaissir les lignes trop fines pour être imprimées.

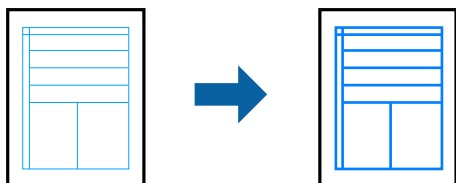

Accédez au pilote d'impression, puis effectuez les réglages suivants.

Onglet **Plus d'options** > **Correction des couleurs** > **Options d'image** > **Accentuer les lignes fines**

## Impression de codes-barres lisibles

Si vous ne parvenez pas à lire correctement les codes-barres imprimés, vous pouvez les imprimer plus nettement grâce à la réduction des couleurs. N'activez cette fonctionnalité que si le code-barres que vous avez imprimé ne peut pas être scanné. Selon les circonstances, il est possible que l'amélioration de l'impression ne puisse pas toujours être effectuée.

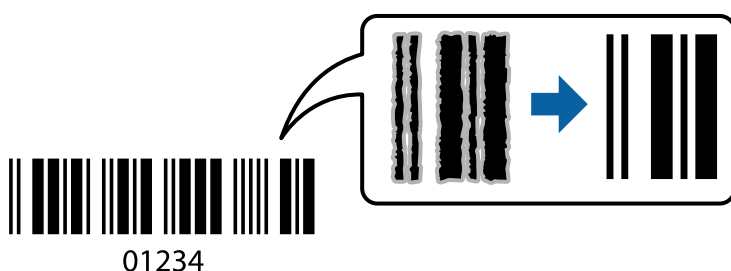

Vous pouvez utiliser cette fonctionnalité avec les types de papier et les qualités d'impression suivantes.

Papier ordinaire, En tête, ou Enveloppe: Standard

Accédez au pilote d'impression, puis effectuez les réglages suivants.

Onglet **Utilitaire** > **Paramètres étendus** > **Mode code à barres**

## Impression de documents depuis des périphériques intelligents

Vous pouvez imprimer des documents depuis un périphérique intelligent tel qu'un smartphone ou une tablette.

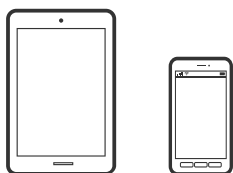

## Impression à l'aide de l'application Epson Smart Panel

Epson Smart Panel est une application qui vous permet d'effectuer facilement des opérations d'impression, de copie ou de numérisation à partir d'un appareil intelligent tel qu'un smartphone ou une tablette. Vous pouvez

connecter l'imprimante et l'appareil intelligent via un réseau sans fil, vérifier les niveaux d'encre et l'état de l'imprimante, et chercher des solutions en cas d'erreur. Vous pouvez également copier facilement les réglages en enregistrant une copie des réglages prédéfinis.



Installez Epson Smart Panel depuis l'adresse URL ou le code QR suivant.

<https://support.epson.net/smpdl/>



Démarrez Epson Smart Panel, puis sélectionnez le menu d'impression dans l'écran d'accueil.

## Impression de documents à l'aide d'AirPrint

AirPrint permet l'impression sans fil instantanée à partir de l'iPhone, de l'iPad, de l'iPod touch et d'un dispositif Mac sans avoir à installer de pilotes ni à télécharger de logiciel.



### Remarque:

*Vous ne pouvez pas utiliser AirPrint si vous avez désactivé les messages de configuration du papier sur le panneau de commande votre imprimante. Reportez-vous au lien ci-dessous pour activer les messages si nécessaire.*

1. Configurez l'imprimante pour l'impression sans fil. Reportez-vous au lien ci-dessous.  
<https://epson.sn>
2. Connectez votre périphérique Apple au même réseau sans fil que celui utilisé par l'imprimante.
3. Imprimez depuis votre dispositif sur votre imprimante.

### Remarque:

*Pour plus de détails, reportez-vous à la page AirPrint du site Web Apple.*

## Informations connexes

➔ « Impression impossible, alors qu'une connexion a bien été établie (iOS) » à la page 112

## Impression à l'aide d'Epson Print Enabler

Vous pouvez imprimer sans fil vos documents, e-mails, photos et pages Web directement depuis votre téléphone ou tablette Android (version 4.4 ou supérieure). Quelques pressions suffisent pour que votre périphérique Android détecte une imprimante Epson connectée au même réseau sans fil.

Recherchez et installez Epson Print Enabler depuis Google Play.

Accédez aux **Paramètres** de votre périphérique Android, sélectionnez **Impression**, puis activez Epson Print Enabler. Ouvrez une application Android telle que Chrome, appuyez sur l'icône du menu et imprimez ce qui s'affiche à l'écran.

**Remarque:**

Si vous ne voyez pas votre imprimante, appuyez sur **Toutes les imprimantes** et sélectionnez votre imprimante.

## Impression à l'aide de l'application Mopria Print Service

Mopria Print Service permet une impression sans fil instantanée depuis les smartphones ou tablettes Android.

Installez Mopria Print Service depuis Google Play.



Pour plus d'informations, accédez au site Web Mopria à l'adresse <https://mopria.org>.

---

# Impression sur des enveloppes

## Impression d'enveloppes depuis un ordinateur (Windows)

1. Chargez les enveloppes dans l'imprimante.  
[« Chargement d'enveloppes » à la page 28](#)
2. Ouvrez le fichier que vous souhaitez imprimer.
3. Accédez à la fenêtre du pilote de l'imprimante.
4. Sélectionnez la taille des enveloppes dans **Format document** de l'onglet **Principal**, puis sélectionnez **Enveloppe** dans **Type de papier**.
5. Réglez les autres éléments des onglets **Principal** et **Plus d'options** selon vos besoins, puis cliquez sur **OK**.
6. Cliquez sur **Imprimer**.

## Impression d'enveloppes depuis un ordinateur (Mac OS)

1. Chargez les enveloppes dans l'imprimante.  
« [Chargement d'enveloppes](#) » à la page 28
2. Ouvrez le fichier que vous souhaitez imprimer.
3. Sélectionnez **Imprimer** dans le menu **Fichier** ou une autre commande pour accéder à la zone de dialogue d'impression.
4. Sélectionnez le format en tant que paramètre **Taille papier**.
5. Sélectionnez **Configuration Imprimante** dans le menu contextuel.
6. Sélectionnez **Enveloppe** en tant que paramètre **Support**.
7. Définissez les autres éléments si nécessaire.
8. Cliquez sur **Imprimer**.

---

## Impression de photos

### Impression de photos depuis un ordinateur

Epson Photo+ vous permet d'imprimer des photos détaillées avec une grande variété de mises en page et en toute simplicité sur du papier photo ou des étiquettes de CD/DVD (l'impression d'étiquettes de CD/DVD n'est possible qu'avec certains modèles uniquement). Pour plus de détails, reportez-vous à l'aide de l'application.

---

## Impression de pages Web

### Impression de pages Web depuis un ordinateur

Epson Photo+ vous permet d'afficher des pages Web, de recadrer la zone de votre choix, de la modifier et de l'imprimer. Pour plus de détails, reportez-vous à l'aide de l'application.

### Impression de pages Web depuis un périphérique intelligent

Installez Epson Smart Panel depuis l'adresse URL ou le code QR suivant.

<https://support.epson.net/smpdl/>



Ouvrez la page Web que vous souhaitez imprimer dans votre application de navigation Web. Appuyez sur **Partager** dans le menu de l'application du navigateur Web, sélectionnez **Panneau intelligent**, puis commencez l'impression.

## Impression à l'aide d'un service de cloud

Grâce au service Epson Connect disponible sur Internet, vous pouvez imprimer depuis votre smartphone, votre tablette PC ou votre ordinateur portable, à tout moment et quasiment partout. Pour utiliser ce service, vous devez enregistrer l'utilisateur et l'imprimante dans Epson Connect.

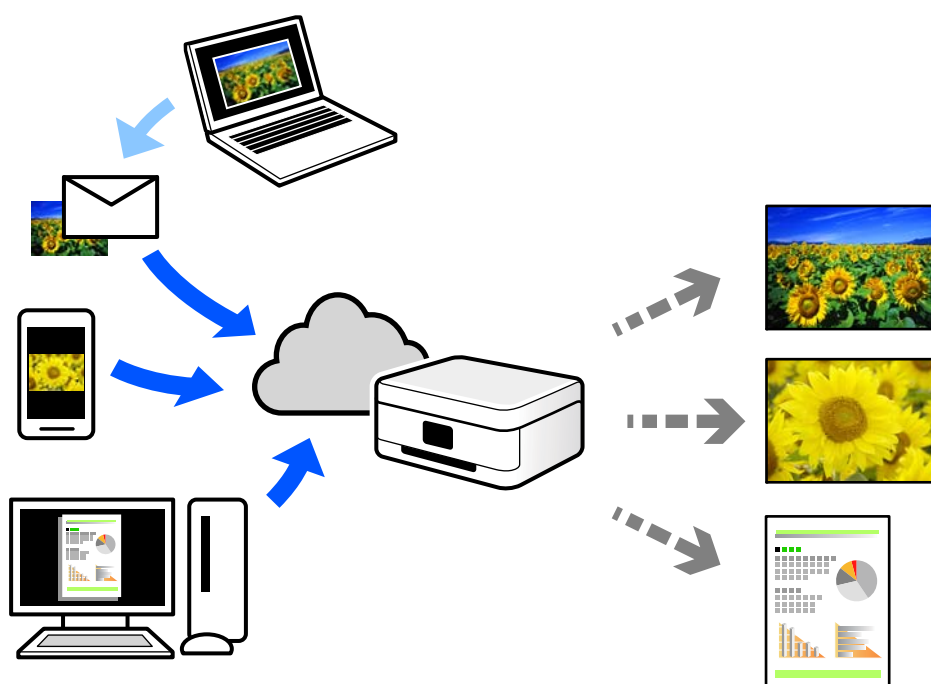

Les fonctionnalités disponibles sur Internet sont les suivantes.

Email Print

Lorsque vous envoyez un e-mail contenant des pièces jointes telles que des documents ou images à une adresse e-mail affectée à l'imprimante, vous pouvez imprimer cet e-mail et les pièces jointes depuis des emplacements distants tels que l'imprimante de votre domicile ou celle de votre bureau.

Remote Print Driver

Il s'agit d'un pilote partagé compatible avec Remote Print Driver. Lorsque vous imprimez sur une imprimante distante, vous pouvez imprimer en changeant d'imprimante dans la fenêtre d'applications habituelle.

Reportez-vous au portail Web d'Epson Connect pour en savoir plus sur la configuration ou l'impression.

<https://www.epsonconnect.com/>

<http://www.epsonconnect.eu> (Europe uniquement)

# Copie

Copie en couleur ou en monochrome. . . . .	55
Copie recto verso. . . . .	56
Copie avec agrandissement ou réduction. . . . .	56
Copies avec des originaux de plusieurs pages sur une seule feuille. . . . .	56
Copie d'une carte d'identité. . . . .	58
Copie de livres. . . . .	58
Copie sans marges. . . . .	59
Options de menu Plus pour la copie. . . . .	60

## Copie en couleur ou en monochrome

Cette section explique les étapes à suivre pour copier des originaux en couleur ou en monochrome.

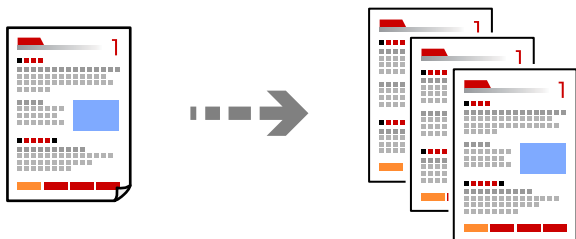

1. Chargez du papier dans l'imprimante.  
« [Chargement de papier dans le chargeur d'alimentation papier à l'arrière](#) » à la page 26
2. Placez les documents originaux.  
« [Mise en place des originaux contre la vitre du scanner](#) » à la page 31

3. Sélectionnez **Copie** à l'écran d'accueil.

Pour sélectionner un élément, utilisez les touches ▲ ▼ ◀ ▶ et appuyez sur OK.

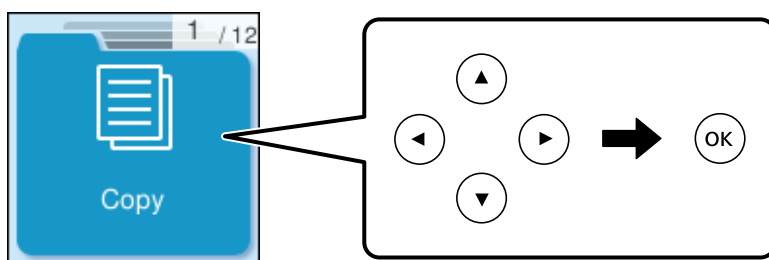

4. Sélectionnez **Coul** ou **N&B**.
5. Choisissez le nombre de copies comme nécessaire.
6. Appuyez sur la touche ◊.

**Remarque:**

*La couleur, la taille et la bordure de l'image copiée diffèrent légèrement de l'original.*

### Informations connexes

➔ « [Options de menu Plus pour la copie](#) » à la page 60

## Copie recto verso

Vous pouvez copier plusieurs originaux les deux côtés du papier.



**Copie** > **Plus** > **Menu** > **Paramètres** > **Paramètres** > **Rec/Ver**

### Informations connexes

➔ « Options de menu Plus pour la copie » à la page 60

---

## Copie avec agrandissement ou réduction

Vous pouvez copier des originaux avec un grossissement donné.

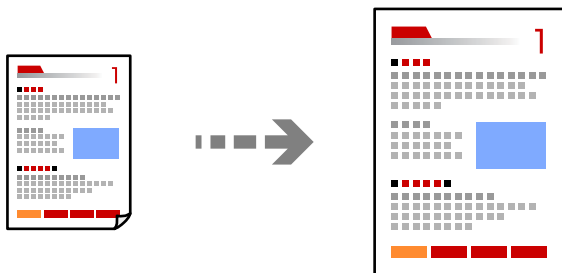

**Copie** > **Plus** > **Menu** > **Paramètres** > **Paramètres** > **Réduire/agrandir**

### Informations connexes

➔ « Options de menu Plus pour la copie » à la page 60

---

## Copies avec des originaux de plusieurs pages sur une seule feuille

Vous pouvez copier plusieurs originaux sur une seule feuille de papier.

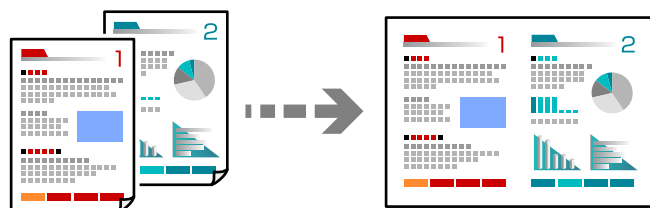

**Copie > 2 en 1 Couleur**

Lorsque vous placez des originaux, placez-les face vers le bas comme indiqué ci-dessous.

Copie d'originaux horizontalement

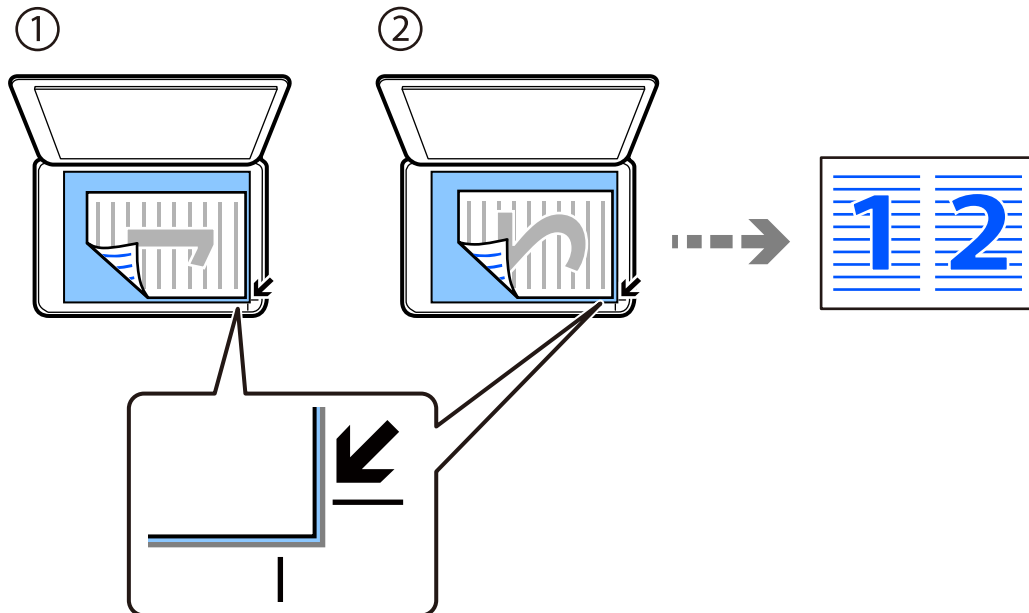

Copie d'originaux verticalement

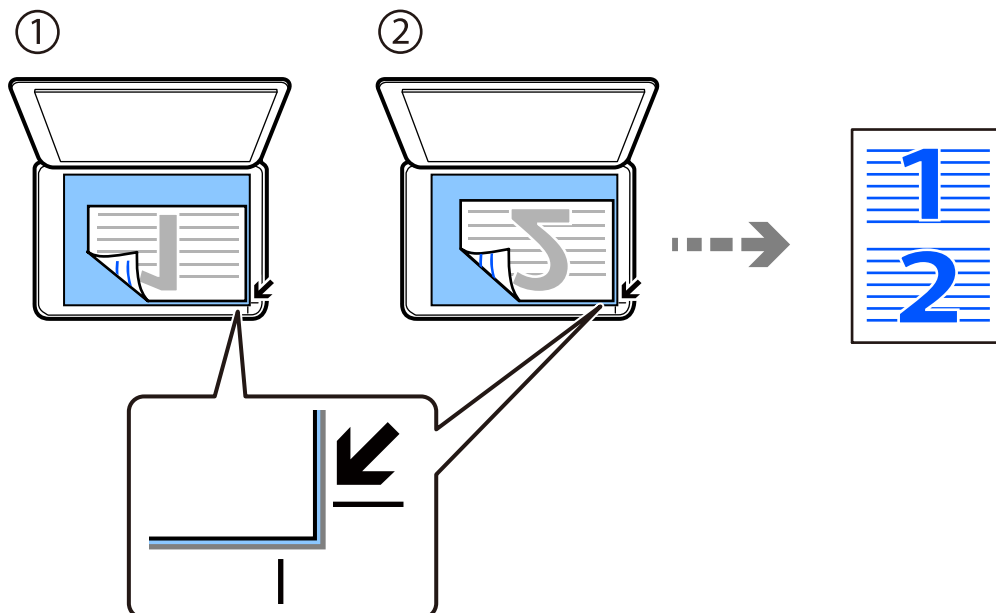

**Remarque:**

Vous pouvez également sélectionner **Plus** pour modifier les paramètres. Reportez-vous aux informations connexes ci-dessous pour plus d'explications sur les éléments de paramétrage.

**Informations connexes**

➔ « Options de menu Plus pour la copie » à la page 60

## Copie d'une carte d'identité

Numérise les deux côtés d'une carte d'identité et les copie sur un côté d'une feuille A4.

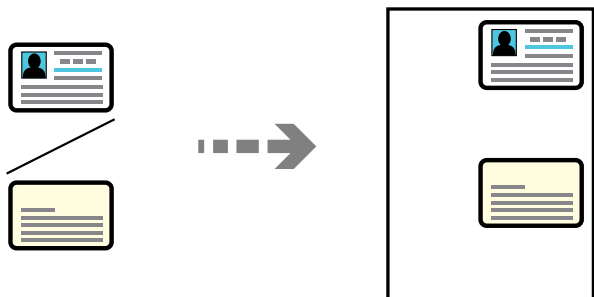

### Copie > Plus > Menu > Copie Carte d'identité

Placez l'original avec la face vers bas et faites-le glisser vers la marque au coin. Placez une carte d'identité contre la vitre du scanner, à 5 mm de la marque d'angle.

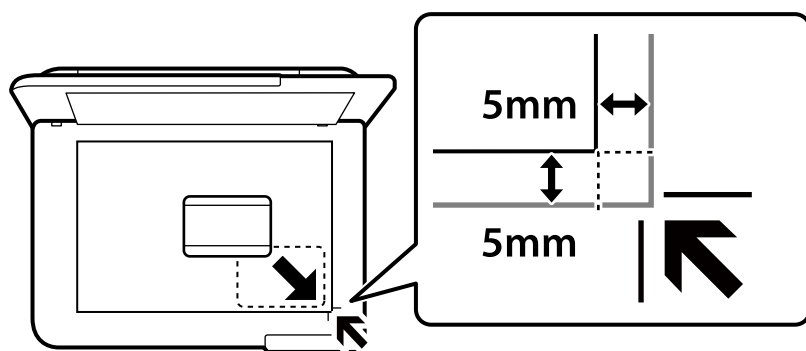

### Informations connexes

➔ « Options de menu Plus pour la copie » à la page 60

## Copie de livres

Permet de copier deux pages A4 d'un livre placées face à face sur une feuille de papier.

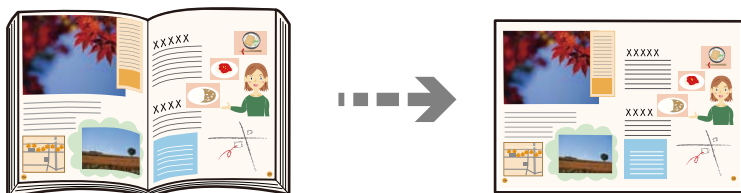

### Copie > Plus > Menu > Copie livre

Lorsque vous placez des originaux, placez-les face vers le bas comme indiqué ci-dessous. Suivez les instructions de l'écran pour placer le deuxième original dans la position opposée au premier.

- Mise en place du premier original

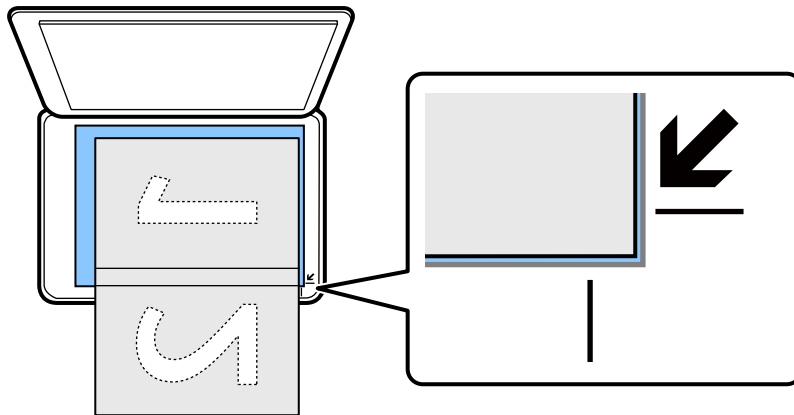

- Mise en place du deuxième original

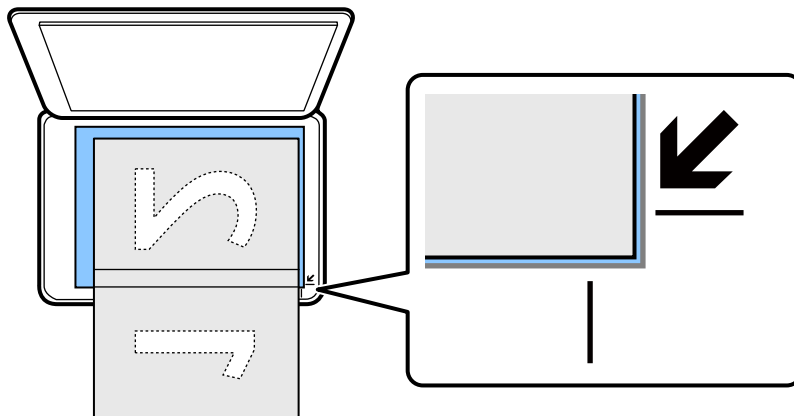

### Informations connexes

➔ « Options de menu Plus pour la copie » à la page 60

## Copie sans marges

Permet de réaliser des copies sans marges sur les bords. L'image est légèrement agrandie pour supprimer les marges des bords du papier.

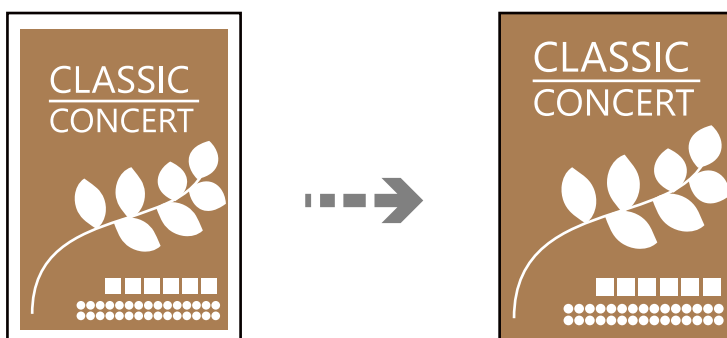

Copie > Plus > Menu > Sans bordure Copie

## Informations connexes

➔ « Options de menu Plus pour la copie » à la page 60

---

# Options de menu Plus pour la copie

Vous pouvez effectuer ces réglages dans **Copie > Plus** sur l'écran d'accueil.

### Nombre de copies :

Saisissez le nombre de copies.

### N&B :

Permet de copier le document original en noir et blanc (monochrome).

### Coul :

Permet de copier le document original en couleur.

### Menu :

#### Paramètres :

L'écran des paramètres d'impression s'affiche. Pour modifier les paramètres d'impression, appuyez sur la touche ▼.

#### Rec/Ver:

Sélectionnez la mise en page recto verso.

1 > 1-Faces

Permet de copier une copie du document original sur un côté du papier.

1 > 2-Faces

Permet de copier deux documents originaux recto sur les deux côtés d'une feuille de papier. Sélectionnez l'orientation de votre original et la position de reliure du papier.

#### Densité :

Augmentez le niveau de densité si les copies sont pâles. Réduisez le niveau de densité en cas de taches d'encre.

#### Réduire/agrandir :

Configure le taux d'agrandissement de l'agrandissement ou de la réduction. Sélectionnez le taux d'agrandissement dans le menu en fonction du papier et de l'original que vous souhaitez imprimer.

Ajustement autom. :

Permet de détecter la zone de numérisation et d'agrandir ou de réduire automatiquement le document original en fonction du format de papier sélectionné.

#### Format personn. :

Permet de définir le taux d'agrandissement utilisé pour agrandir ou réduire le document original dans une plage comprise entre 25 et 400 %.

**Paramètre papier :**

Sélectionnez la taille et le type de papier chargé.

**Multi-Pages :**

Sélectionnez la mise en page de la copie.

Page unique

Copie un document original recto sur une feuille unique.

2 en 1

Permet de copier deux documents originaux recto sur une feuille unique selon la disposition 2 en 1. Sélectionnez la mise en page et l'orientation de votre original.

**Qualité :**

Sélectionnez la qualité de copie. L'option **Supérieure** permet d'obtenir une impression de meilleure qualité, l'impression peut cependant être plus lente.

**Extension :**

Lors de la copie sans marges, l'image est légèrement agrandie pour supprimer les bordures au niveau des bords du papier. Sélectionnez le taux d'agrandissement de l'image.

**Copie Carte d'identité :**

Numérise les deux faces d'une carte d'identité et les copie sur un seul côté d'une feuille.

**Copie livre :**

Permet de copier deux pages d'un livre placées face à face sur une feuille de papier.

**Sans bordure Copie :**

Permet de réaliser des copies sans marges sur les bords. L'image est légèrement agrandie pour supprimer les marges des bords du papier. Sélectionnez le taux d'agrandissement dans le paramètre **Extension**.

---

# Numérisation

Informations de base sur la numérisation. . . . .	63
Numérisation d'originaux vers un ordinateur. . . . .	66
Numérisation à l'aide de WSD. . . . .	68
Numérisation d'originaux vers un périphérique intelligent. . . . .	70
Numérisation avancée. . . . .	70

## Informations de base sur la numérisation

### Qu'est-ce qu'une numérisation ?

La numérisation est le processus de conversion des données optiques papier (comme des documents, coupures de magazines, photos, illustrations, etc.) en données d'image numériques.

Vous pouvez enregistrer les données numérisées sous forme d'image numérique, par exemple en JPEG ou PDF.

Vous pouvez ensuite imprimer l'image, l'envoyer par e-mail, etc.

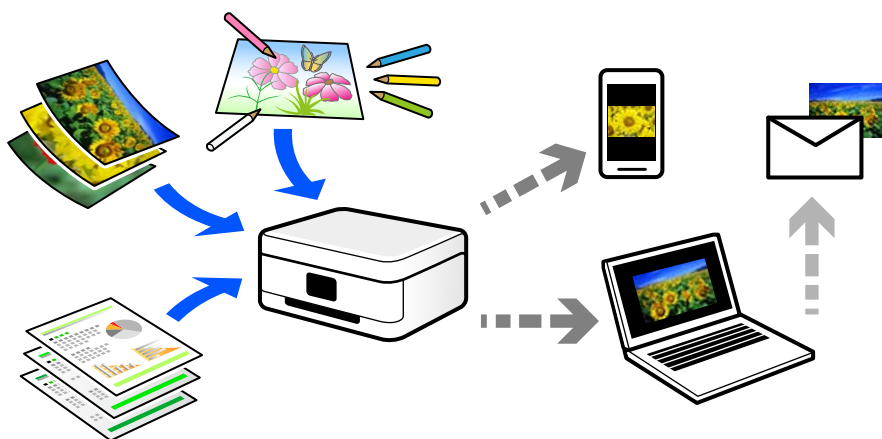

### Utilisations de la numérisation

Les différentes utilisations de la numérisation peuvent vous simplifier la vie.

- Numériser un document papier pour le convertir en données numériques et le lire sur un ordinateur ou un périphérique intelligent.
- En numérisant des tickets ou des prospectus, vous pouvez vous débarrasser des originaux et ainsi gagner de la place.
- En numérisant vos documents importants, vous pouvez les sauvegarder vers un service cloud ou un autre support de stockage pour éviter de les perdre.
- Vous pouvez envoyer vos photos ou documents numérisés à vos amis par e-mail.
- Numérisez vos illustrations ou autres dessins pour les partager sur les réseaux sociaux, avec une qualité bien meilleure qu'une simple photo sur votre périphérique intelligent.
- En numérisant vos pages préférées de journaux et magazines, vous pouvez les conserver tout en vous débarrassant des originaux.

### Méthodes de numérisation disponibles

Vous pouvez utiliser n'importe quelle méthode de numérisation suivante avec cette imprimante.

#### Informations connexes

- ➔ [« Numérisation vers un ordinateur » à la page 64](#)
- ➔ [« Numérisation à l'aide de WSD » à la page 64](#)

➔ « Numérisation directe depuis un périphérique intelligent » à la page 65

## Numérisation vers un ordinateur

Il existe deux méthodes pour numériser des originaux vers un ordinateur : depuis le panneau de commande de l'imprimante et depuis l'ordinateur.

La numérisation depuis le panneau de commande est très simple.

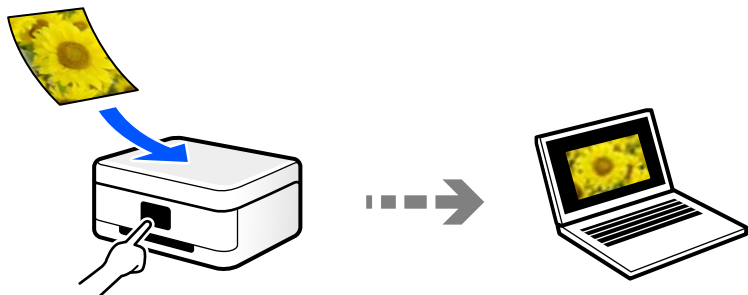

Utilisez l'application de numérisation Epson ScanSmart pour numériser depuis l'ordinateur. Vous pourrez modifier les images après la numérisation.

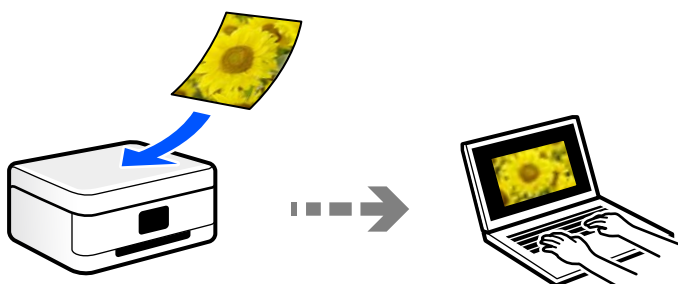

## Numérisation à l'aide de WSD

Vous pouvez enregistrer l'image numérisée sur un ordinateur connecté à l'imprimante à l'aide de la fonctionnalité WSD.

Si vous utilisez Windows 7 ou Windows Vista, vous devez configurer WSD sur votre ordinateur avant de numériser.

## Numérisation directe depuis un périphérique intelligent

Vous pouvez enregistrer directement les images numérisées sur un périphérique intelligent comme un smartphone ou une tablette grâce à l'application Epson Smart Panel sur le périphérique intelligent.

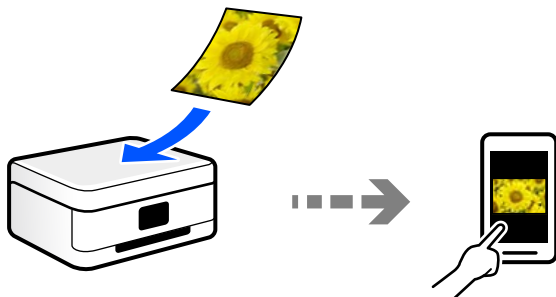

## Formats recommandés selon l'utilisation

De manière générale, le format JPEG convient aux photos, tandis que le format PDF est plus adapté aux documents.

Reportez-vous aux descriptions suivantes pour choisir le format adapté à votre utilisation.

Format de fichier	Description
JPEG (.jpg)	Format de fichier compressant les données à enregistrer. Si le taux de compression est élevé, la qualité de l'image sera dégradée et vous ne pourrez pas restaurer la qualité d'origine.  C'est le format d'image standard des appareils photo numériques. Il est adapté aux images comportant de nombreuses couleurs.
PDF (.pdf)	Format de fichier généraliste qui peut être utilisé par différents systèmes d'exploitation et qui fournit le même résultat à l'écran et à l'impression.  Vous pouvez consulter les fichiers PDF à l'aide d'un logiciel de lecture dédié, ou grâce aux navigateurs Web.

## Résolutions recommandées selon l'utilisation

La résolution indique le nombre de pixels (la plus petite zone d'une image) par pouce (25,4 mm) et se mesure en points par pouce (ppp). Une résolution supérieure permet d'augmenter la finesse d'une image. Elle est cependant accompagnée des inconvénients suivants.

- Le fichier est d'autant plus gros  
(Lorsque vous doublez la résolution, le fichier devient environ quatre fois plus gros.)
- La numérisation, l'enregistrement et la lecture de l'image prennent plus de temps
- L'image est trop grande pour être affichée à l'écran ou imprimée sur du papier

Reportez-vous au tableau ci-dessous pour choisir la résolution adaptée à l'utilisation de votre image numérisée.

Utilisation	Résolution (référence)
Affichage sur un ordinateur Envoi par e-mail	Jusqu'à 200 ppp

Utilisation	Résolution (référence)
Impression à l'aide d'une imprimante	Entre 200 et 300 ppp

## Numérisation d'originaux vers un ordinateur

Il existe deux méthodes pour numériser des originaux vers un ordinateur : depuis le panneau de commande de l'imprimante et depuis l'ordinateur.

### Informations connexes

- ➔ « Numérisation à partir du panneau de commande » à la page 66
- ➔ « Numérisation à partir d'un ordinateur » à la page 67

## Numérisation à partir du panneau de commande

### Remarque:

Pour utiliser cette fonctionnalité, vérifiez que les applications suivantes sont installées sur votre ordinateur.

- Epson ScanSmart (Windows 7 ou version ultérieure, ou OS X El Capitan (10.11) ou version ultérieure)
- Epson Event Manager (Windows Vista/Windows XP, ou OS X Yosemite (10.10)/OS X Mavericks (10.9.5))
- Epson Scan 2 (application nécessaire pour utiliser la fonction scanner)

Reportez-vous à ce qui suit pour vérifier les applications installées.

Windows 11: Cliquez sur le bouton Démarrer, puis vérifiez le dossier **All apps** > **Epson Software** > **Epson ScanSmart**, et le dossier **EPSON** > **Epson Scan 2**.

Windows 10 : cliquez sur le bouton Démarrer, puis rendez-vous dans le dossier **Epson Software** > **Epson ScanSmart**, puis dans le dossier **EPSON** > **Epson Scan 2**.

Windows 8.1/Windows 8 : entrez le nom de l'application dans l'icône Rechercher, puis vérifiez l'icône affichée.

Windows 7 : cliquez sur le bouton Démarrer, puis sélectionnez **Tous les programmes**. Rendez-vous ensuite dans le dossier **Epson Software** > **Epson ScanSmart**, puis dans le dossier **EPSON** > **Epson Scan 2**.

Windows Vista/Windows XP : cliquez sur le bouton Démarrer, puis sélectionnez **Tous les programmes** ou **Programmes**. Rendez-vous ensuite dans le dossier **Epson Software** > **Epson Event Manager**, puis dans le dossier **EPSON** > **Epson Scan 2**.

Mac OS : sélectionnez **Aller** > **Applications** > **Epson Software**.

1. Placez les documents originaux.

2. Sélectionnez **Numér. vers ordi** sur le panneau de commande.

Pour sélectionner un élément, utilisez les touches ▲ ▼ ◀ ▶ et appuyez sur OK.

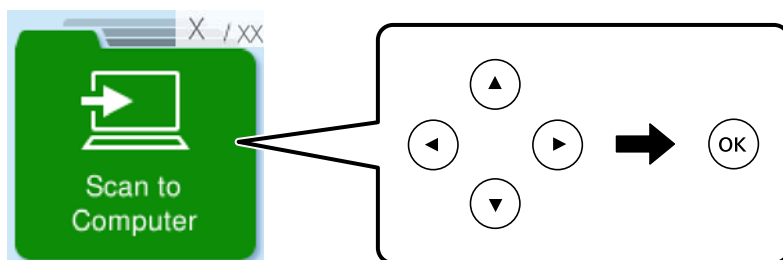

3. Sélectionnez la manière dont les images numérisées sur l'ordinateur seront enregistrées.
  - Aperçu sur ordinateur (Windows 7 ou version ultérieure, ou OS X El Capitan (10.11) ou version ultérieure) : prévisualise l'image numérisée sur un ordinateur avant d'enregistrer les images.
  - Enr en JPEG : enregistre l'image numérisée au format JPEG.
  - Enr en PDF : enregistre l'image numérisée au format PDF.
4. Si l'écran **Sélect. Ordinateur** s'affiche, sélectionnez un ordinateur sur lequel enregistrer les images numérisées.
5. Appuyez sur la touche ◊.

Lors de l'utilisation de Windows 7 ou d'une version ultérieure, ou d'OS X El Capitan (10.11) ou d'une version ultérieure : Epson ScanSmart se lance automatiquement sur votre ordinateur, et la numérisation démarre.

**Remarque:**

- Pour une information plus détaillée sur l'utilisation du logiciel, reportez-vous à l'aide d'Epson ScanSmart. Cliquez sur **Aide** à l'écran Epson ScanSmart pour ouvrir l'aide.
- La couleur, le format et la marge de l'image numérisée ne seront pas exactement identiques à ceux de l'original.

## Numérisation à partir d'un ordinateur

Vous pouvez numériser depuis un ordinateur à l'aide d'Epson ScanSmart.

Cette application vous permet de numériser des documents et des photos en toute simplicité, et d'enregistrer les images numérisées en quelques étapes seulement.

1. Placez les documents originaux.  
[« Mise en place des originaux contre la vitre du scanner » à la page 31](#)
2. Lancez l'application Epson ScanSmart.
  - Windows 11  
Cliquez sur le bouton Démarrer, puis sélectionnez **Toutes les applications > Epson Software > Epson ScanSmart**.
  - Windows 10  
Cliquez sur le bouton Démarrer, puis sélectionnez **Epson Software > Epson ScanSmart**.
  - Windows 8.1/Windows 8  
Entrez le nom de l'application dans l'icône Rechercher, puis sélectionnez l'icône affichée.

Windows 7

Cliquez sur le bouton Démarrer, puis sélectionnez **Tous les programmes > Epson Software > Epson ScanSmart**.

Mac OS

Sélectionnez **Aller > Applications > Epson Software > Epson ScanSmart**.

3. Lorsque l'écran d'Epson ScanSmart s'affiche, suivez les instructions à l'écran pour numériser.

**Remarque:**

Cliquez sur **Aide** pour afficher le détail des opérations.

---

## Numérisation à l'aide de WSD

Vous pouvez enregistrer l'image numérisée sur un ordinateur connecté à l'imprimante à l'aide de la fonctionnalité WSD.

- Cette fonctionnalité est uniquement disponible pour les ordinateurs exécutant Windows Vista ou supérieur.
- Si vous utilisez Windows 7/Windows Vista, vous devez configurer votre ordinateur au préalable à l'aide de cette fonctionnalité.

[« Configuration d'un port WSD » à la page 68](#)

1. Placez les documents originaux.

[« Mise en place des originaux contre la vitre du scanner » à la page 31](#)

2. Sélectionnez **Vers WSD** sur le panneau de commande.

Pour sélectionner un élément, utilisez les touches ▲ ▼ ◀ ▶ et appuyez sur OK.

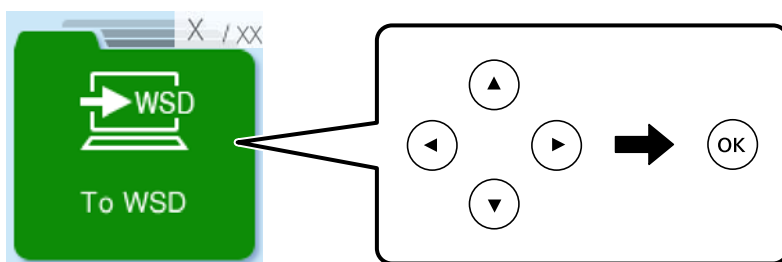

3. Sélectionnez un ordinateur.

4. Appuyez sur la touche **◆**.

## Configuration d'un port WSD

Cette section indique comment configurer un port WSD sous Windows 7/Windows Vista.

**Remarque:**

Sous Windows 8 ou supérieur, le port WSD est automatiquement configuré.

La configuration d'un port WSD nécessite les éléments suivants.

- ❑ L'imprimante et l'ordinateur sont connectés au réseau.
  - ❑ Le pilote d'impression est installé sur l'ordinateur.
1. Mettez l'imprimante sous tension.
  2. Cliquez sur Démarrer, puis cliquez sur **Réseau** au niveau de l'ordinateur.
  3. Cliquez avec le bouton droit de la souris sur l'imprimante, puis cliquez sur **Installer**. Cliquez sur **Continuer** lorsque l'écran **Contrôle de compte d'utilisateur** s'affiche. Cliquez sur **Désinstaller** et redémarrez si l'écran **Désinstaller** s'affiche.

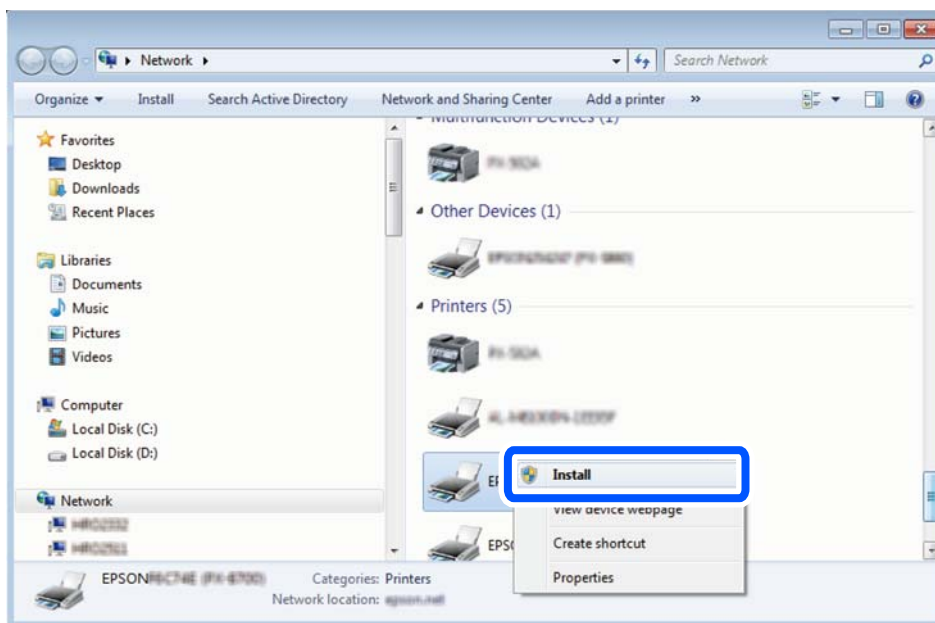

**Remarque:**

Le nom de l'imprimante définie pour le nom de réseau et de modèle (EPSON XXXXXX (XX-XXXX)) est affiché sur l'écran réseau. Vous pouvez vérifier le nom de l'imprimante à partir du panneau de commande de l'imprimante ou en imprimant une feuille d'état du réseau.

4. Cliquez sur **Votre périphérique est prêt à être utilisé**.

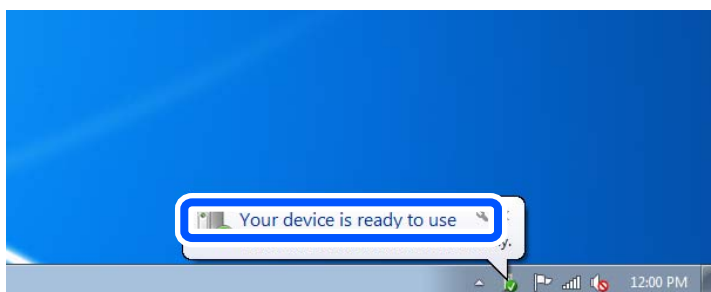

5. Consultez le message, puis cliquez sur **Fermer**.

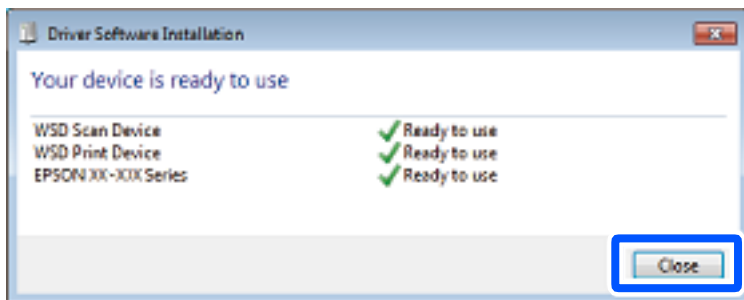

6. Ouvrez l'écran **Périphériques et imprimantes**.
  - Windows 7  
Cliquez sur **Panneau de configuration > Matériel et audio** (ou **Matériel**) > **Périphériques et imprimantes**.
  - Windows Vista  
Cliquez sur Démarrer > **Panneau de configuration > Matériel et audio > Imprimantes**.
7. Vérifiez qu'une icône avec le nom réseau de l'imprimante est affichée.  
Sélectionnez le nom de l'imprimante lors de l'utilisation d'un port WSD.

---

## Numérisation d'originaux vers un périphérique intelligent

### **Remarque:**

Installez *Epson Smart Panel* sur votre périphérique intelligent avant de numériser.

1. Placez les documents originaux.  
[« Mise en place des originaux contre la vitre du scanner » à la page 31](#)
2. Lancez *Epson Smart Panel* sur votre périphérique intelligent.
3. Sélectionnez le menu numériser sur l'écran d'accueil.
4. Suivez les instructions à l'écran pour numériser et sauvegarder les images.

---

## Numérisation avancée

### Numérisation de plusieurs photos à la fois

Vous pouvez numériser plusieurs photos en même temps et enregistrer chaque image individuellement grâce à *Epson ScanSmart*.

1. Placez les photos contre la vitre du scanner. Positionnez-les à 4,5 mm (0,2 pouce) des bords horizontaux et verticaux de la vitre du scanner, et au moins à 20 mm (0,8 pouce) les unes des autres.

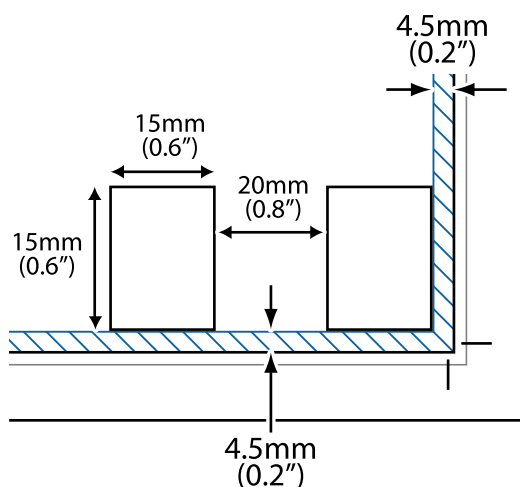

**Remarque:**

Les photos doivent mesurer au moins 15 × 15 mm (0,6 × 0,6 pouce).

2. Lancez l'application Epson ScanSmart.
  - Windows 11  
Cliquez sur le bouton Démarrer, puis sélectionnez **Toutes les applications > Epson Software > Epson ScanSmart**.
  - Windows 10  
Cliquez sur le bouton Démarrer, puis sélectionnez **Epson Software > Epson ScanSmart**.
  - Windows 8.1/Windows 8  
Entrez le nom de l'application dans l'icône Rechercher, puis sélectionnez l'icône affichée.
  - Windows 7  
Cliquez sur le bouton Démarrer, puis sélectionnez **Tous les programmes > Epson Software > Epson ScanSmart**.
  - Mac OS  
Sélectionnez **Aller > Applications > Epson Software > Epson ScanSmart**.
3. Lorsque l'écran d'Epson ScanSmart s'affiche, suivez les instructions à l'écran pour numériser.

Les photos numérisées sont enregistrées en tant qu'images individuelles.

---

# Entretien de l'imprimante

Vérification de l'état des consommables. . . . .	73
Amélioration de la qualité d'impression, de copie et de numérisation. . . . .	73
Nettoyage de l'imprimante. . . . .	80

## Vérification de l'état des consommables

Vous pouvez consulter les niveaux d'encre approximatifs et la durée de vie approximative du boîtier de maintenance depuis le panneau de commande de l'imprimante. Sélectionnez Param. > État de l'alimentation.

Pour sélectionner un élément, utilisez les touches ▲ ▼ ◀▶ et appuyez sur OK.

### Remarque:

❑ Vous pouvez également vérifier les niveaux approximatifs d'encre et la durée de vie approximative du boîtier de maintenance à partir de l'écran de statut sur le pilote de l'imprimante.

#### ❑ Windows

Cliquez sur **EPSON Status Monitor 3** au niveau de l'onglet **Utilitaire**.

Si **EPSON Status Monitor 3** est désactivé, cliquez sur **Paramètres étendus** dans l'onglet **Utilitaire**, puis sélectionnez **Activer EPSON Status Monitor 3**.

#### ❑ Mac OS

Menu Apple > **Préférences système** > **Imprimantes et scanners** (ou **Impression et numérisation, Impression et télécopie**) > Epson(XXXX) > **Options et consommables** > **Utilitaire** > **Ouvrir l'utilitaire de l'imprimante** > **EPSON Status Monitor**

❑ Vous pouvez continuer à imprimer, même si le message de niveau d'encre faible est affiché. Remplacez les cartouches d'encre lorsque cela est nécessaire.

### Informations connexes

- ➔ « Poursuivre temporairement l'impression sans remplacer les cartouches d'encre » à la page 147
- ➔ « Poursuivre l'impression pour préserver l'encre noire (Windows uniquement) » à la page 149
- ➔ « Le moment est venu de remplacer les cartouches d'encre » à la page 141
- ➔ « Le moment est venu de remplacer le boîtier de maintenance » à la page 150

---

## Amélioration de la qualité d'impression, de copie et de numérisation





### Vérification et nettoyage de la tête d'impression

Si les buses sont obstruées, les impressions deviennent pâles, des bandes sont visibles ou des couleurs inattendues apparaissent. Si les buses sont très obstruées, la page imprimée est blanche. Lorsque la qualité d'impression diminue, utilisez d'abord la fonction de vérification des buses pour vérifier si ces dernières sont obstruées. Si les buses sont obstruées, nettoyez la tête d'impression.

**!** **Important:**

- N'ouvrez pas le scanner et ne mettez pas l'imprimante hors tension pendant le nettoyage de la tête d'impression. Si le nettoyage de la tête d'impression est incomplet, vous risquez de ne pas pouvoir imprimer.
- Le nettoyage de la tête consomme de l'encre et ne doit être réalisé que lorsqu'il est nécessaire.
- Si le niveau d'encre est faible, il est possible que vous ne puissiez pas nettoyer la tête d'impression.
- Si la qualité d'impression ne s'est pas améliorée après avoir vérifié les buses et nettoyé la tête 3 fois, attendez au moins 12 heures avant de lancer une impression, exécutez à nouveau le test de vérification des buses, et répétez à nouveau un nettoyage de la tête si nécessaire. Nous vous recommandons d'éteindre l'imprimante à l'aide de la touche . Si la qualité d'impression ne s'améliore pas, procédez à un Nettoyage auto.
- Pour éviter que la tête d'impression ne sèche, ne débranchez pas l'imprimante lorsqu'elle est allumée.

Vous pouvez vérifier et nettoyer la tête d'impression en utilisant le panneau de commande de l'imprimante.

1. Sélectionnez **Entretien** sur le panneau de commande de l'imprimante.  
Pour sélectionner un élément, utilisez les touches     et appuyez sur OK.
2. Sélectionnez **Vérif. buses**.
3. Suivez les instructions à l'écran pour charger du papier et imprimer le motif de vérification des buses.
4. Examinez le motif imprimé pour vérifier que les buses de la tête d'impression ne sont pas obstruées.

**A) OK**

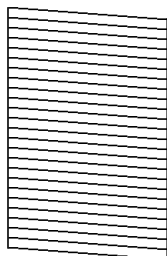

**B) NG**

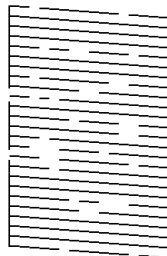

**C) NG**

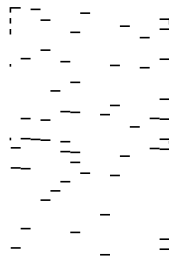

- A :

Toutes les lignes sont imprimées. Sélectionnez **Non**. Aucune autre étape n'est nécessaire.

- B ou similaire à B

Certaines buses sont obstruées. Sélectionnez **Oui**, puis sélectionnez **nettoyage** dans l'écran suivant.

- C ou similaire à C

Si la plupart des lignes sont absentes ou non imprimées, la plupart des buses sont bouchées. Sélectionnez **Oui**, puis sélectionnez **Nettoyage auto** dans l'écran suivant.

5. Suivez les instructions à l'écran pour procéder à un nettoyage de la tête d'impression ou Nettoyage auto.
6. Une fois le nettoyage terminé, le motif de vérification des buses est imprimé automatiquement. Répétez le nettoyage et l'impression du motif jusqu'à ce que toutes les lignes s'impriment correctement.

 **Important:**

Si la qualité d'impression ne s'est pas améliorée après avoir vérifié les buses et nettoyé la tête 3 fois, attendez au moins 12 heures avant de lancer une impression, exécutez à nouveau le test de vérification des buses, et répétez à nouveau un nettoyage de la tête si nécessaire. Nous vous recommandons d'éteindre l'imprimante à l'aide de la touche . Si la qualité d'impression ne s'améliore pas, procédez à un Nettoyage auto.

**Remarque:**

Vous pouvez également vérifier et nettoyer la tête d'impression depuis le pilote d'imprimante.

Windows

Cliquez sur **Tête d'impr Vérification des buses** au niveau de l'onglet **Utilitaire**.

Mac OS

Menu Apple > **Préférences système** > **Imprimantes et scanners** (ou **Impression et numérisation, Impression et télécopie**) > **Epson(XXXX)** > **Options et consommables** > **Utilitaire** > **Ouvrir l'utilitaire de l'imprimante** > **Tête d'impr Vérification des buses**

**Informations connexes**

➔ [« Exécution de Nettoyage auto » à la page 75](#)

## Exécution de Nettoyage auto





La fonction Nettoyage auto peut améliorer la qualité d'impression dans les cas suivants.

- Lorsque la plupart des buses sont bouchées.
- Lorsque vous avez procédé à une vérification des buses et à un nettoyage de la tête 3 fois, puis attendu au moins 12 heures sans imprimer, mais la qualité d'impression ne s'est toujours pas améliorée.

Avant d'exécuter cette fonction, utilisez la fonction de vérification des buses pour vérifier si les buses sont obstruées, lisez les instructions suivantes, puis exécutez Nettoyage auto.

 **Important:**

Le Nettoyage auto consomme plus d'encre que le nettoyage de la tête d'impression.

1. Sélectionnez **Entretien** sur le panneau de commande de l'imprimante.  
Pour sélectionner un élément, utilisez les touches     et appuyez sur OK.
2. Sélectionnez **Nettoyage auto**.
3. Suivez les instructions qui s'affichent à l'écran pour exécuter un Nettoyage auto.
4. Une fois cet utilitaire exécuté, lancez l'utilitaire de vérification des buses afin de s'assurer qu'elles ne sont pas obstruées.  
Pour en savoir plus sur la procédure de vérification des buses, consultez le lien Informations complémentaires ci-dessous.

**!** **Important:**

Si la qualité d'impression ne s'est pas améliorée après avoir procédé à un Nettoyage auto, patientez au moins 12 heures sans procéder à aucune impression, puis imprimez à nouveau le motif de vérification des buses. Procédez à un Nettoy. tête ou un Nettoyage auto selon le motif imprimé. Si la qualité d'impression ne s'est toujours pas améliorée, contactez l'assistance Epson.

**Remarque:**

Vous pouvez également effectuer un nettoyage approfondi depuis le pilote de l'imprimante.

Windows

Onglet **Utilitaire** > **Nettoyage tête d'impr.** > **Nettoyage auto**

Mac OS

Menu Apple > **Préférences système** > **Imprimantes et scanners** (ou **Impression et numérisation**, **Impression et télécopie**) > Epson(XXXX) > **Options et consommables** > **Utilitaire** > **Ouvrir l'utilitaire de l'imprimante** > **Nettoyage tête d'impr.** > **Nettoyage puissant**

**Informations connexes**

➔ « [Vérification et nettoyage de la tête d'impression](#) » à la page 73

## Prévention de l'obstruction des buses

Utilisez systématiquement le bouton d'alimentation pour allumer et éteindre l'imprimante.

Vérifiez que le voyant d'alimentation est éteint avant de débrancher le cordon d'alimentation.

L'encre elle-même peut sécher si elle n'est pas couverte. Assurez-vous que la tête d'impression est bien capuchonnée pour éviter le séchage de l'encre, de la même manière que vous capuchonneriez un stylo-plume ou un style à huile.

Lorsque le cordon d'alimentation est débranché ou qu'une coupure de courant se produit durant le fonctionnement de l'imprimante, il se peut que la tête d'impression ne soit pas correctement capuchonnée. Si la tête d'impression est laissée telle quelle, elle séchera et engendrera une obstruction des buses (sorties d'encre).

Dans ce cas, rallumez et éteignez l'imprimante dès que possible pour capuchonner la tête d'impression.

## Alignement de la tête d'impression

Si vous constatez un désalignement des lignes verticales ou des images floues, alignez la tête d'impression.

1. Sélectionnez **Entretien** sur le panneau de commande de l'imprimante.  
Pour sélectionner un élément, utilisez les touches ▲ ▼ ◀ ▶ et appuyez sur OK.
2. Sélectionnez **Alignement tête**.
3. Sélectionnez l'un des menus d'alignement.
  - Si les lignes verticales semblent mal alignées ou si vos impressions semblent floues : sélectionnez **Alignement vertical**.
  - Les bandes horizontales se produisent à intervalles réguliers : sélectionnez **Alignement horizontal**.
4. Suivez les instructions affichées à l'écran.

## Nettoyage du trajet du papier en cas de traces d'encre

Si les impressions sont tachées ou rayées, nettoyez le rouleau à l'intérieur.

1. Sélectionnez **Entretien** sur le panneau de commande de l'imprimante.  
Pour sélectionner un élément, utilisez les touches ▲ ▼ ◀ ▶ et appuyez sur OK.
2. Sélectionnez **Nettoyage guide papier**.
3. Suivez les instructions à l'écran pour charger du papier et nettoyer le trajet du papier.
4. Répétez cette procédure jusqu'à ce que le papier ne soit plus taché d'encre.
5. Lorsque le problème persiste après avoir nettoyé le trajet du papier, la partie illustrée située à l'intérieur de l'imprimante est tachée. Éteignez l'imprimante, puis essuyez l'encre à l'aide d'un coton-tige.

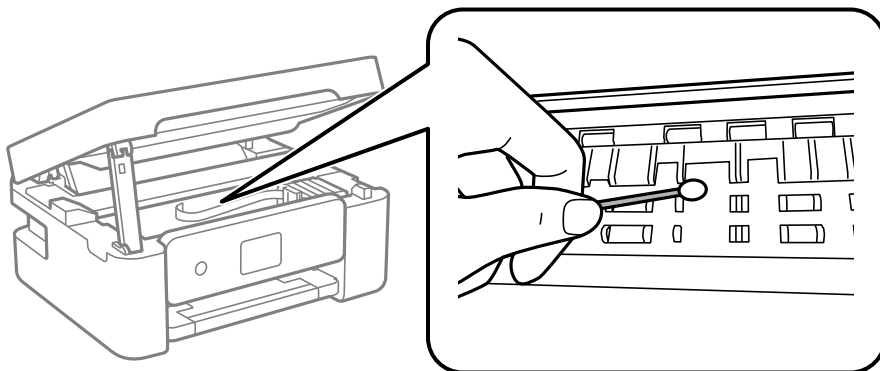

### ! Important:

- ❑ N'utilisez pas de mouchoir en papier pour nettoyer l'intérieur de l'imprimante. Il est possible que les buses de la tête d'impression soient obstruées par de la poussière.
- ❑ Ne touchez pas aux parties indiquées dans l'illustration ci-dessous. Faute de quoi vous risquez de provoquer un dysfonctionnement.

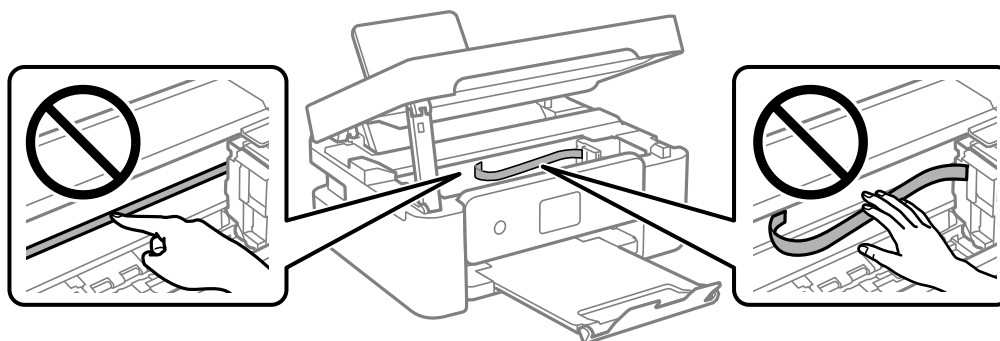

## Nettoyage de la Vitre du scanner

Si les copies ou les images numérisées sont tachées, nettoyez la vitre du scanner.

**!** *Important:*

*Ne nettoyez jamais l'imprimante avec de l'alcool ou des diluants. Ces produits chimiques peuvent endommager l'imprimante.*

1. Ouvrez le capot de documents.

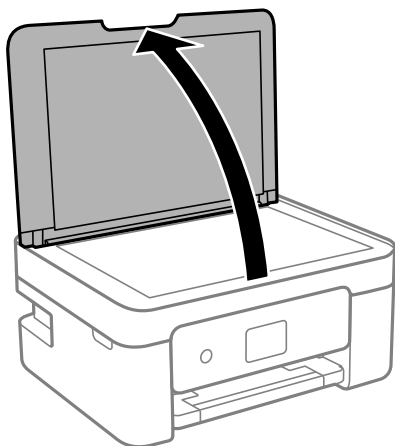

2. Nettoyez la surface de la vitre du scanner à l'aide d'un chiffon doux, sec et propre.

**!** *Important:*

- Si la surface de la vitre est tachée avec de la graisse ou autre substance difficile à ôter, retirez la tache à l'aide d'une faible quantité de produit nettoyant pour les vitres et d'un chiffon doux. Essuyez l'excédent de liquide.*
- N'appuyez pas trop fort sur la surface de la vitre.*
- Veillez à ne pas rayer ou endommager la surface de la vitre. Si la surface de la vitre est endommagée, la qualité de numérisation risque de baisser.*

## Nettoyage du film translucide

Si l'impression ne s'améliore pas après avoir aligné la tête d'impression ou nettoyé le trajet du papier, cela peut signifier que le film translucide à l'intérieur de l'imprimante est taché.

Élément requis :

- Cotons-tiges (plusieurs)
- Eau avec quelques gouttes de détergent (2 à 3 gouttes de détergent dans 1/4 tasse d'eau du robinet)
- Lumière pour vérifier les taches

**!** *Important:*

*N'utilisez que de l'eau avec quelques gouttes de détergent comme liquide de nettoyage.*

1. Mettez l'imprimante hors tension en appuyant sur la touche .

2. Ouvrez le module scanner.

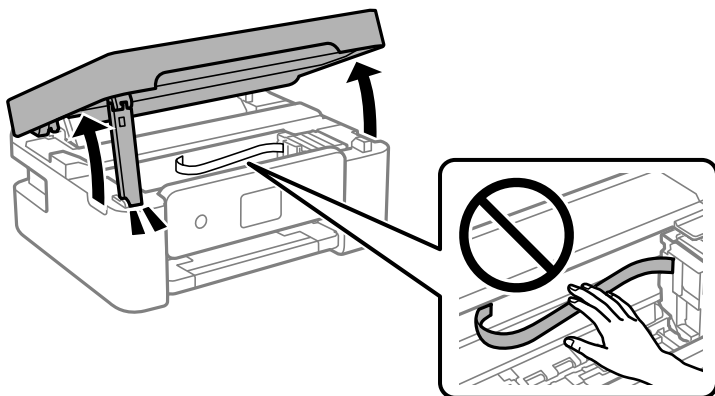

3. Vérifiez si le film translucide est taché. Les taches seront plus faciles à repérer si vous utilisez une lampe torche.  
S'il y a des taches (telles que des marques de doigts ou de graisse) sur le film translucide (A), passez à l'étape suivante.

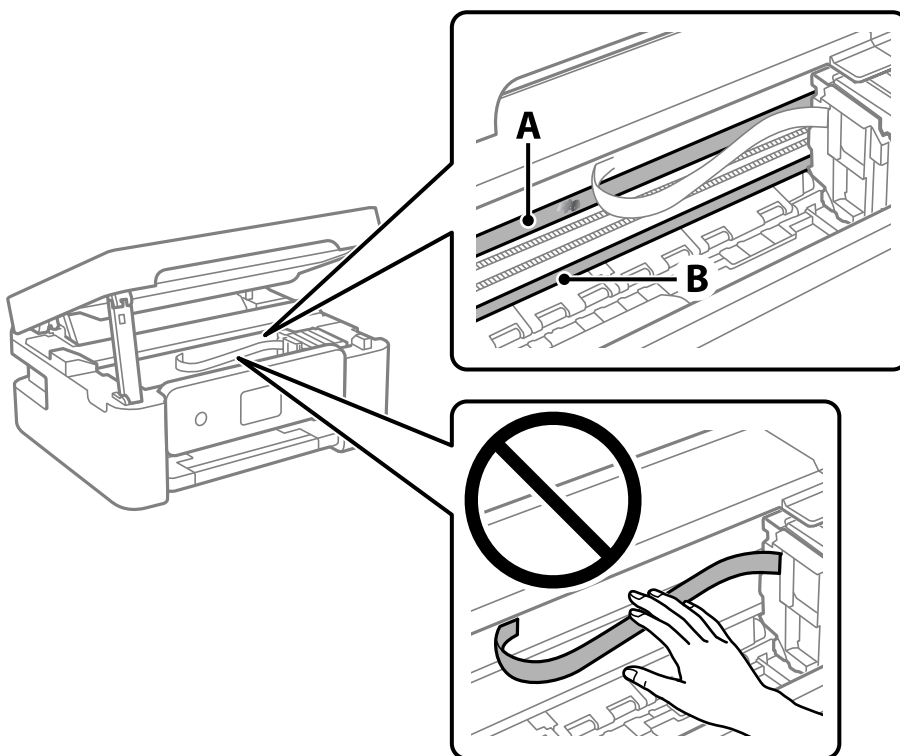

A : film translucide

B : rail



**Important:**

Faites attention de ne pas toucher le rail (B). Vous pourriez ne plus être en mesure d'imprimer. Ne nettoyez pas la graisse du rail, car elle est indispensable au bon fonctionnement.

- Humidifiez un coton-tige avec de l'eau mélangée à quelques gouttes de détergent de sorte que l'eau ne s'écoule pas, puis essuyez la partie tachée.

Faites attention à ne pas toucher l'encre qui se trouve à l'intérieur de l'imprimante.

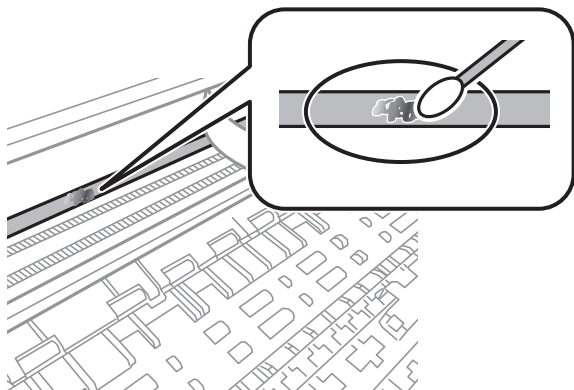

**!** *Important:*

*Essuyez doucement la tache. Si vous appuyez trop fort avec le coton-tige, les ressorts du film peuvent se disloquer et l'imprimante peut être endommagée.*

- Utilisez un nouveau coton-tige sec pour essayer le film.

**!** *Important:*

*Ne laissez aucune fibre sur le film.*

**Remarque:**

*Pour éviter d'étaler la tache, remplacez fréquemment le coton-tige usagé.*

- Répétez les étapes 4 et 5 jusqu'à ce que le film ne soit plus taché.
- Vérifiez visuellement que le film n'est pas taché.

---

## Nettoyage de l'imprimante

Si les composants et le boîtier sont sales ou poussiéreux, éteignez l'imprimante et nettoyez-les à l'aide d'un chiffon propre et doux humidifié avec de l'eau. Si vous ne parvenez pas à éliminer la saleté, essayez d'ajouter une petite quantité de détergent doux au chiffon humide.

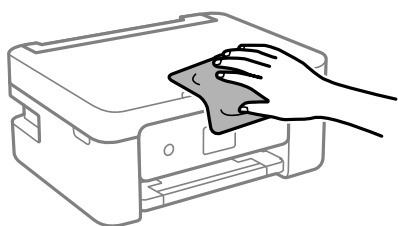

**!** *Important:*

- ❑ *Veillez à ne pas faire rentrer d'eau dans le mécanisme de l'imprimante ni sur ses composants électriques. Cela risquerait d'endommager l'imprimante.*
- ❑ *Ne nettoyez jamais les composants ou le capot de l'imprimante avec de l'alcool ou des diluants. Ces produits chimiques peuvent les endommager.*
- ❑ *Ne touchez pas les pièces indiquées sur l'illustration suivante. Faute de quoi vous risquez de provoquer un dysfonctionnement.*

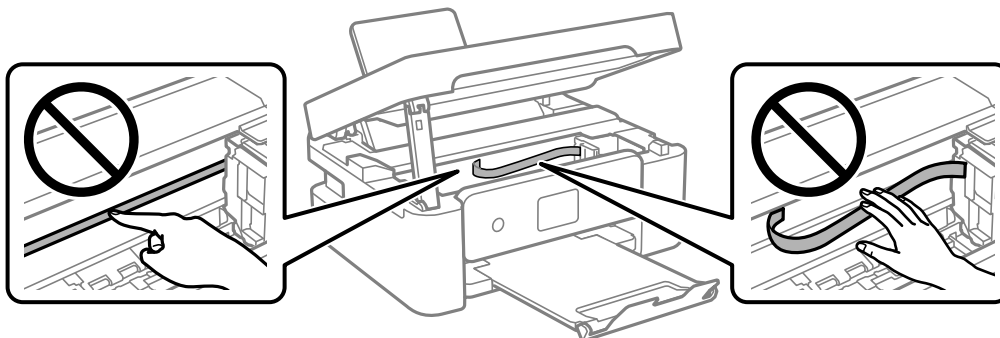

---

## Dans ces situations

Lors du remplacement d'un ordinateur. . . . .	83
Économies d'énergie. . . . .	83
Désactiver votre connexion Wi-Fi. . . . .	83
Installation séparée des applications. . . . .	84
Reconfiguration de la connexion réseau. . . . .	87
Connexion directe d'un périphérique intelligent et l'imprimante (Wi-Fi Direct). . . . .	97
Ajouter ou modifier la connexion de l'imprimante. . . . .	100
Transport et stockage de l'imprimante. . . . .	104

## Lors du remplacement d'un ordinateur

Vous devez installer le pilote d'impression et d'autres logiciels sur le nouvel ordinateur.

Accédez au site Web suivant, puis saisissez le nom du produit. Accédez à **Installation**, puis démarrez la configuration. Suivez les instructions affichées à l'écran.

<https://epson.sn>

---

## Économies d'énergie

Le mode de veille de l'imprimante est activé ou l'imprimante est automatiquement désactivée si aucune opération n'est effectuée pendant une période donnée. Vous pouvez régler la durée avant application de la fonction de gestion de l'énergie. Toute augmentation affectera le rendement énergétique du produit. Prenez en compte l'environnement avant d'apporter une modification.

Selon le lieu d'achat, l'imprimante peut disposer d'une fonction qui l'éteint automatiquement si elle n'est pas connectée au réseau pendant 30 minutes.

1. Sélectionnez **Param.** à l'écran d'accueil.

Pour sélectionner un élément, utilisez les touches ▲ ▼ ◀▶ et appuyez sur OK.

2. Sélectionnez **Configuration de l'imprimante**.

3. Procédez de l'une des manières suivantes.

- Sélectionnez **Minuterie veille** ou **Réglages d'arrêt > Arrêt si inactif** ou **Arrêt si déconnecté**.
- Sélectionnez **Minuterie veille** ou **Minuteur arrêt**.

**Remarque:**

*Votre produit peut disposer de la fonction **Réglages d'arrêt** ou **Minuteur arrêt** selon le lieu d'achat.*

4. Sélectionnez le paramètre.

---

## Désactiver votre connexion Wi-Fi

Si vous utilisiez souvent le Wi-Fi (réseau local sans fil) mais que vous n'en avez plus besoin en raison d'un changement de mode de connexion, etc., vous pouvez désactiver votre connexion Wi-Fi.

En déconnectant les signaux Wi-Fi inutiles, vous pouvez également réduire la charge sur votre alimentation de secours.

1. Sélectionnez **Config LAN sans fil** dans l'écran d'accueil de l'imprimante.

Pour sélectionner un élément, utilisez les touches ▲ ▼ ◀▶ et appuyez sur OK.

2. Sélectionnez **Wi-Fi (Recommandé)**.

3. Appuyez sur la touche OK.

4. Sélectionnez **Autres > Désactiver LAN sans fil**.

Suivez les instructions affichées à l'écran.

## Installation séparée des applications

Connectez votre ordinateur au réseau et installez la dernière version des applications depuis le site Web. Connectez-vous à votre ordinateur comme administrateur. Saisissez le mot de passe d'administrateur si l'ordinateur vous y invite.

**Remarque:**

*Si vous réinstallez une application, vous devez d'abord la désinstaller.*

1. Vérifiez que l'imprimante et l'ordinateur sont en mesure de communiquer et que l'imprimante est connectée à Internet.
2. Lancez l'application Epson Software Updater.

La capture d'écran est un exemple sur Windows.

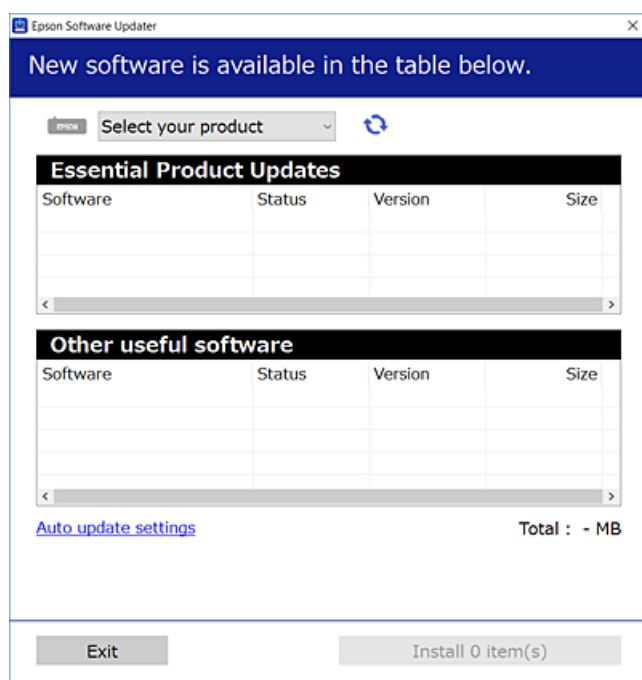

3. Pour Windows, sélectionnez votre imprimante, puis cliquez sur  pour vérifier les dernières applications disponibles.
4. Sélectionnez les éléments que vous souhaitez installer ou mettre à jour, puis cliquez sur le bouton d'installation.



**Important:**

*N'éteignez et ne débranchez pas l'imprimante tant que la mise à jour n'est pas terminée. Vous risqueriez de perturber le fonctionnement de l'imprimante.*

**Remarque:**

Vous pouvez télécharger les applications les plus récentes depuis le site Web Epson.

<http://www.epson.com>

**Informations connexes**

➔ « Application pour mettre à jour les logiciels et micrologiciels (Epson Software Updater) » à la page 169

## Vérifier qu'un pilote d'imprimante Epson authentique est installé — Windows

Vous pouvez vérifier si un pilote d'imprimante Epson authentique est installé sur votre ordinateur en utilisant l'une des méthodes suivantes.

Sélectionnez **Panneau de commande > Afficher les périphériques et imprimantes (Imprimantes, Imprimantes et télécopieurs)**, puis procédez comme suit pour ouvrir la fenêtre des propriétés du serveur d'impression.

Windows 11/Windows 10/Windows 8.1/Windows 8/Windows 7

Cliquez sur l'icône de l'imprimante, puis cliquez sur **Propriétés du serveur d'impression** en haut de la fenêtre.

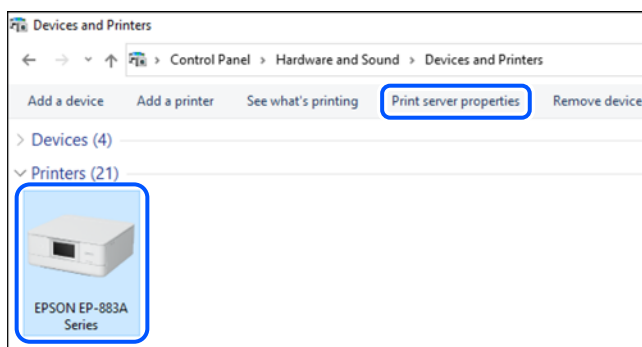

Windows Vista

Faites un clic droit sur le dossier **Imprimantes**, puis cliquez sur **Exécuter en tant qu'administrateur > Propriétés du serveur**.

Windows XP

Dans le menu **Fichier**, sélectionnez **Propriétés du serveur**.

Cliquez sur l'onglet **Pilotes**. Si le nom de votre imprimante est affiché dans la liste, un pilote d'imprimante Epson authentique est installé sur votre ordinateur.

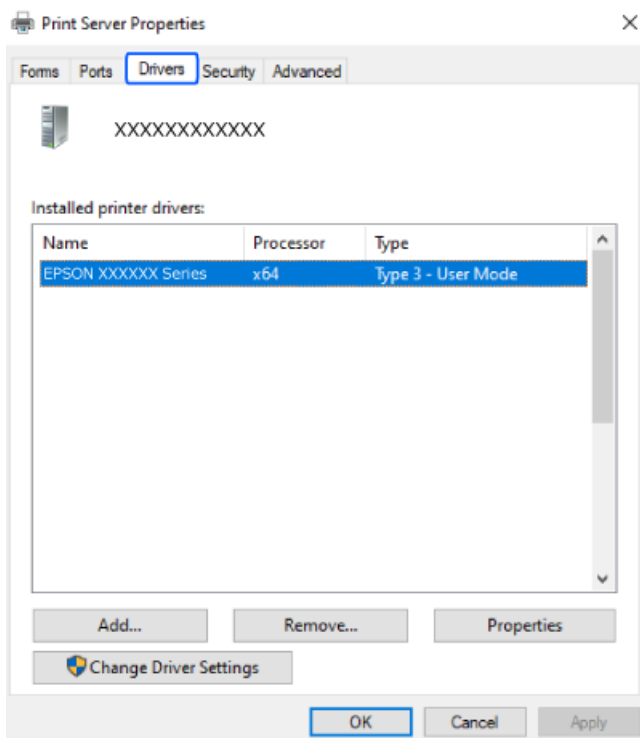

### Informations connexes

➔ « [Installation séparée des applications](#) » à la page 84

## Vérifier qu'un pilote d'imprimante Epson authentique est installé — Mac OS

Vous pouvez vérifier si un pilote d'imprimante Epson authentique est installé sur votre ordinateur en utilisant l'une des méthodes suivantes.

Sélectionnez **Préférences Système** dans le menu Apple > **Imprimantes et scanners** (ou **Impression et numérisation**, **Impression et télécopie**), puis sélectionnez l'imprimante. Cliquez sur **Options et fournitures**. Si les

onglets **Options** et **Utilitaire** sont affichés dans la fenêtre, un pilote d'imprimante Epson authentique est installé sur votre ordinateur.

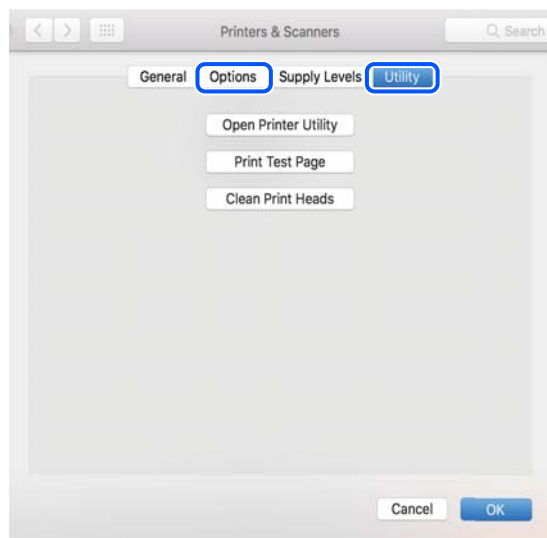

### Informations connexes

➔ « Installation séparée des applications » à la page 84

---

## Reconfiguration de la connexion réseau

Le réseau de l'imprimante doit être configuré dans les cas suivants.

- Lors de l'utilisation d'une imprimante avec une connexion réseau
- Lorsque votre environnement réseau a changé
- Lors du remplacement du routeur sans fil
- Lors de la modification de la méthode de connexion à l'ordinateur

## Réglages pour connexion à l'ordinateur

Vous pouvez exécuter le programme d'installation en utilisant l'une des méthodes suivantes.

### Configuration à partir du site Web

Accédez au site Web suivant, puis saisissez le nom du produit. Accédez à **Installation**, puis démarrez la configuration.

<https://epson.sn>

 Vous pouvez également regarder la procédure dans les Manuels de film Web. Accédez au site web suivant.

<https://support.epson.net/publist/vlink.php?code=NPD6870>

### Configuration à l'aide du disque du logiciel

Si votre imprimante est livrée avec un disque du logiciel et que vous utilisez un ordinateur Windows avec un lecteur de disque, insérez le disque dans l'ordinateur, puis suivez les instructions à l'écran.

## Réglages pour connexion à un périphérique intelligent

Vous pouvez utiliser l'imprimante via le routeur sans fil depuis votre périphérique intelligent lorsque vous connectez l'imprimante au même réseau que le routeur sans fil.

Pour configurer une nouvelle connexion, accédez au site Web suivant à partir du périphérique intelligent que vous souhaitez connecter à l'imprimante. Saisissez le nom du produit, accédez à Installation, puis démarrez la configuration.

<https://epson.sn>

 Vous pouvez regarder la procédure dans les Manuels de film Web. Accédez au site web suivant.

<https://support.epson.net/publist/vlink.php?code=VC00006>

### Remarque:

Si vous avez déjà configuré la connexion entre votre périphérique intelligent et l'imprimante mais que vous devez la reconfigurer, vous pouvez le faire à partir d'une application telle que Epson Smart Panel.

## Définition des paramètres Wi-Fi depuis le panneau de commande

Si vous n'utilisez pas d'ordinateur ou de périphérique intelligent pour configurer la connexion de l'imprimante, vous pouvez le faire sur le panneau de commande.

Vous pouvez définir les paramètres réseau à partir du panneau de commande de l'imprimante, et ce de différentes façons. Choisissez la méthode de connexion correspondant à l'environnement et aux conditions que vous utilisez.

Si vous connaissez le SSID et le mot de passe de votre routeur sans fil, vous pouvez les définir manuellement.

### Informations connexes

➔ « Définissez les paramètres Wi-Fi en saisissant le SSID et le mot de passe » à la page 88

➔ « Réglage des paramètres Wi-Fi par pression sur une touche (WPS) » à la page 89

➔ « Réglage des paramètres Wi-Fi par code PIN (WPS) » à la page 90

## Définissez les paramètres Wi-Fi en saisissant le SSID et le mot de passe

Vous pouvez configurer un réseau Wi-Fi en saisissant manuellement les informations nécessaires à la connexion à un point d'accès à partir du panneau de commande de l'imprimante. Pour procéder à la configuration à l'aide de cette méthode, vous devez disposer du SSID et du mot de passe du routeur sans fil.

### Remarque:

Si vous utilisez un routeur sans fil dont les paramètres par défaut n'ont pas été modifiés, le SSID et le mot de passe figurent sur l'étiquette. Si vous ne connaissez pas le SSID et le mot de passe, consultez la documentation fournie avec le routeur sans fil.

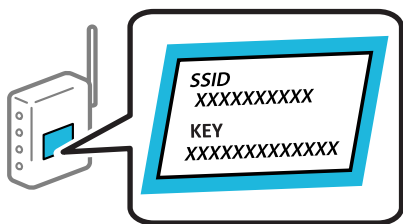

1. Sélectionnez **Config LAN sans fil** à l'écran d'accueil.  
Pour sélectionner un élément, utilisez les touches ▲ ▼ ◀▶ et appuyez sur OK.
2. Sélectionnez **Wi-Fi (Recommandé)**.
3. Appuyez sur la touche OK.
4. Sélectionnez **Assistant de configuration Wi-Fi**.
5. Suivez les instructions à l'écran pour sélectionner le SSID, saisissez le mot de passe pour le routeur sans fil, et démarrez la configuration.

Si vous souhaitez vérifier le statut de connexion réseau pour l'imprimante après que la configuration est terminée, voir le lien d'informations liées ci-dessous pour plus d'informations.

**Remarque:**

- Si vous ne connaissez pas le SSID, déterminez s'il figure sur l'étiquette du routeur sans fil. Si vous utilisez un routeur sans fil dont les paramètres par défaut n'ont pas été modifiés, le SSID à utiliser figure sur l'étiquette. Si vous ne trouvez aucune information, consultez la documentation fournie avec le routeur sans fil.
- Le mot de passe est sensible à la casse.
- Si vous ne connaissez pas le mot de passe, déterminez s'il figure sur l'étiquette du point d'accès. Sur l'étiquette, le mot de passe peut être écrit « Network Key », « Wireless Password », etc. Si vous utilisez un routeur sans fil dont les paramètres par défaut n'ont pas été modifiés, le mot de passe à utiliser figure sur l'étiquette.

**Informations connexes**

➔ « Vérification du statut de connexion du réseau de l'imprimante (rapport de connexion réseau) » à la page 90

## Réglage des paramètres Wi-Fi par pression sur une touche (WPS)

Vous pouvez configurer automatiquement un réseau Wi-Fi en appuyant sur une touche au niveau du routeur sans fil. Vous pouvez procéder à la configuration de cette manière si les conditions suivantes sont remplies.

- Le routeur sans fil prend en charge WPS (Wi-Fi Protected Setup).
- L'actuelle connexion Wi-Fi a été établie en appuyant sur une touche au niveau du routeur sans fil.

**Remarque:**

Si vous ne parvenez pas à trouver la touche ou si vous procédez à la configuration à l'aide du logiciel, reportez-vous à la documentation fournie avec le routeur sans fil.

1. Sélectionnez **Config LAN sans fil** à l'écran d'accueil.  
Pour sélectionner un élément, utilisez les touches ▲ ▼ ◀▶ et appuyez sur OK.
2. Sélectionnez **Wi-Fi (Recommandé)**.
3. Appuyez sur la touche OK.
4. Sélectionnez **Configuration par bouton (WPS)**.

5. Suivez les instructions affichées à l'écran.

Si vous souhaitez vérifier le statut de connexion réseau pour l'imprimante après que la configuration est terminée, voir le lien d'informations liées ci-dessous pour plus d'informations.

**Remarque:**

*En cas d'échec de la connexion, redémarrez le routeur sans fil, rapprochez-le de l'imprimante et réessayez. Si cela ne fonctionne toujours pas, imprimez un rapport de connexion réseau et consultez la solution préconisée.*

### Informations connexes

➔ « [Vérification du statut de connexion du réseau de l'imprimante \(rapport de connexion réseau\)](#) » à la page 90

## Réglage des paramètres Wi-Fi par code PIN (WPS)

Vous pouvez automatiquement vous connecter à un routeur sans fil en utilisant un code PIN. Vous pouvez utiliser cette méthode de configuration si votre routeur sans fil est compatible WPS (Wi-Fi Protected Setup). Utilisez un ordinateur pour saisir un code PIN au niveau du routeur sans fil.

1. Sélectionnez **Config LAN sans fil** à l'écran d'accueil.

Pour sélectionner un élément, utilisez les touches ▲ ▼ ◀ ▶ et appuyez sur OK.

2. Sélectionnez **Wi-Fi (Recommandé)**.

3. Appuyez sur la touche OK.

4. Sélectionnez **Autres > Code PIN (WPS)**.

5. Utilisez votre ordinateur pour saisir le code PIN (un numéro à huit chiffres) affiché sur le panneau de commande de l'imprimante au niveau du routeur sans fil dans les deux minutes.

**Remarque:**

*Reportez-vous à la documentation fournie avec votre routeur sans fil pour plus de détails concernant la saisie du code PIN.*

6. Suivez les instructions affichées à l'écran.

Si vous souhaitez vérifier le statut de connexion réseau pour l'imprimante après que la configuration est terminée, voir le lien d'informations liées ci-dessous pour plus d'informations.

### Informations connexes

➔ « [Vérification du statut de connexion du réseau de l'imprimante \(rapport de connexion réseau\)](#) » à la page 90

## Vérification du statut de connexion du réseau de l'imprimante (rapport de connexion réseau)

Vous pouvez imprimer un rapport de connexion réseau pour contrôler l'état de la connexion entre l'imprimante et le routeur sans fil.

1. Chargez du papier.

2. Sélectionnez **Param.** à l'écran d'accueil.  
Pour sélectionner un élément, utilisez les touches ▲ ▼ ◀ ▶ et appuyez sur OK.
3. Sélectionnez **Paramètres réseau > Vérif connexion.**  
La vérification de la connexion démarre.
4. Suivez les instructions sur l'écran de l'imprimante pour imprimer le rapport de connexion réseau.  
En cas d'erreur, consultez le rapport de connexion réseau, puis suivez les solutions préconisées.

## Messages et solutions sur le rapport de connexion réseau

Vérifiez les messages et les codes d'erreur dans le rapport de connexion réseau, puis suivez les solutions.

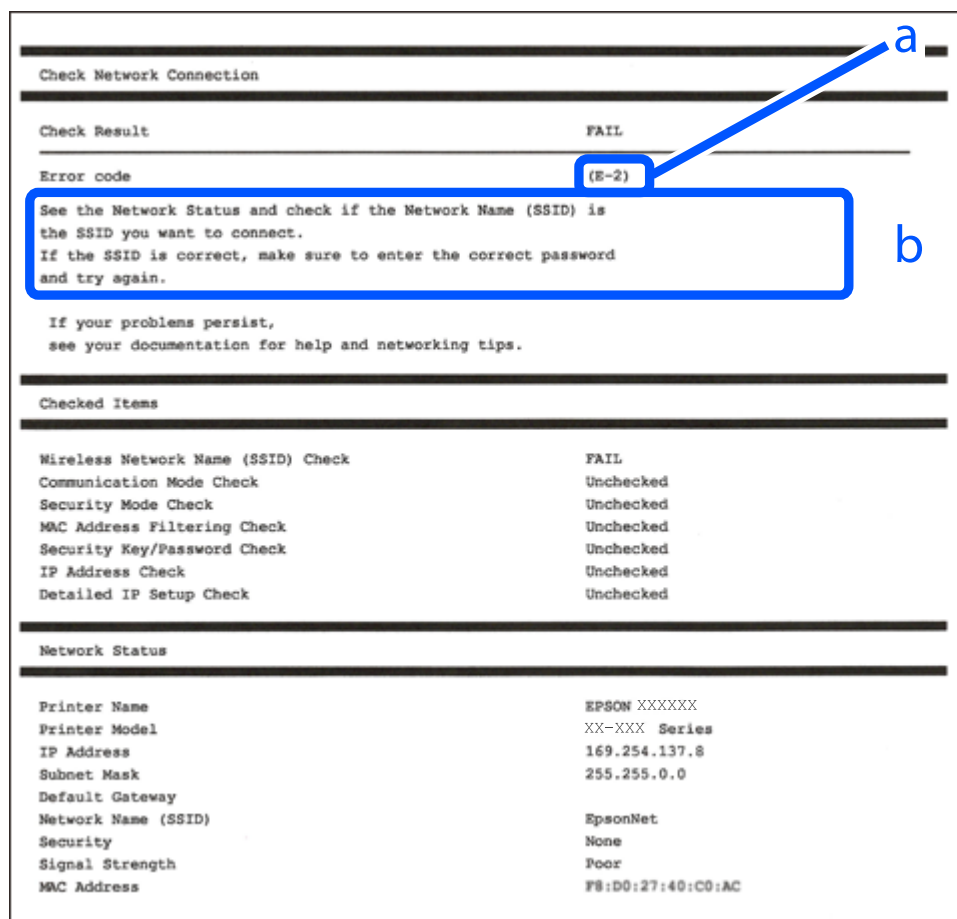

- a. Code d'erreur
- b. Messages dans l'environnement réseau

### Informations connexes

- ➔ « E-1 » à la page 92
- ➔ « E-2, E-3, E-7 » à la page 92
- ➔ « E-5 » à la page 93

- ➔ « E-6 » à la page 93
- ➔ « E-8 » à la page 94
- ➔ « E-9 » à la page 94
- ➔ « E-10 » à la page 94
- ➔ « E-11 » à la page 95
- ➔ « E-12 » à la page 95
- ➔ « E-13 » à la page 96
- ➔ « Message dans l'environnement réseau » à la page 96

## E-1

### Solutions :

- Assurez-vous que votre concentrateur ou votre autre périphérique réseau est sous tension.
- Si vous souhaitez connecter l'imprimante en Wi-Fi, redéfinissez les paramètres Wi-Fi pour l'imprimante, car celui-ci est désactivé.

### Informations connexes

- ➔ « Définition des paramètres Wi-Fi depuis le panneau de commande » à la page 88

## E-2, E-3, E-7

### Solutions :

- Assurez-vous que votre routeur sans fil est allumé.
- Confirmez que votre ordinateur ou périphérique est correctement connecté au routeur sans fil.
- Éteignez le routeur sans fil. Attendez environ 10 secondes, puis rallumez-le.
- Rapprochez l'imprimante de votre routeur sans fil et retirez tout obstacle entre les deux.
- Si vous avez saisi le SSID manuellement, vérifiez qu'il est correct. Vérifiez le SSID dans la partie **État réseau** du rapport de connexion réseau.
- Si un routeur sans fil comporte plusieurs SSID, sélectionnez le SSID qui s'affiche. Lorsque le SSID utilise une fréquence qui n'est pas conforme, l'imprimante ne l'affiche pas.
- Si vous utilisez la configuration via une touche pour établir une connexion réseau, assurez-vous que votre routeur sans fil prend en charge le WPS. Vous ne pouvez pas utiliser la configuration via une touche si votre routeur sans fil ne prend pas en charge le WPS.
- Assurez-vous que votre SSID n'utilise que des caractères ASCII (caractères alphanumériques et symboles). L'imprimante ne peut afficher un SSID qui contient des caractères non-ASCII.
- Avant de vous connecter au routeur sans fil, assurez-vous de connaître le SSID et le mot de passe. Si vous utilisez un routeur sans fil dont les paramètres par défaut n'ont pas été modifiés, le SSID et le mot de passe figurent sur une étiquette du routeur sans fil. Si vous ne connaissez pas votre SSID et votre mot de passe, contactez la personne qui a configuré le routeur sans fil ou reportez-vous à la documentation fournie avec le routeur sans fil.
- Si vous vous connectez à un SSID généré par un périphérique intelligent d'affiliation, vérifiez le SSID et le mot de passe dans la documentation fournie avec l'appareil connecté.

- Si votre connexion Wi-Fi se déconnecte soudainement, vérifiez les conditions ci-dessous. Si l'une de ces conditions s'applique, réinitialisez vos paramètres réseau en téléchargeant et en exécutant le logiciel à partir du site Web suivant.

<https://epson.sn> > **Installation**

- Un autre appareil connecté a été ajouté au réseau par configuration via une touche.
- Le réseau Wi-Fi a été configuré en utilisant une méthode autre que la configuration via une touche.

### Informations connexes

- ➔ « Reconfiguration de la connexion réseau » à la page 87
- ➔ « Définition des paramètres Wi-Fi depuis le panneau de commande » à la page 88

## E-5

### Solutions :

Assurez-vous que le type de sécurité du routeur sans fil est réglé sur l'un des éléments suivants. Si ce n'est pas le cas, modifiez le type de sécurité sur le routeur sans fil, puis réinitialisez les paramètres réseau de l'imprimante.

- WEP 64 bits (40 bits)
- WEP 128 bits (104 bits)
- WPA PSK (TKIP/AES)\*
- WPA2 PSK (TKIP/AES)\*
- WPA (TKIP/AES)
- WPA2 (TKIP/AES)
- WPA3-SAE (AES)

\* WPA PSK est également appelé WPA Personal. WPA2 PSK est également appelé WPA2 Personal.

## E-6

### Solutions :

- Vérifiez si le filtrage d'adresses MAC est désactivé. S'il est activé, enregistrez l'adresse MAC de l'imprimante pour qu'elle ne soit pas filtrée. Consultez la documentation fournie avec le routeur sans fil pour plus de détails. Vous pouvez vérifier l'adresse MAC de l'imprimante dans la partie **État réseau** sur le rapport de connexion réseau.
- Si votre routeur sans fil se sert d'une authentification partagée avec la sécurité WEP, assurez-vous que la clé d'authentification et l'index sont corrects.
- Si le nombre de périphériques pouvant être connectés au routeur sans fil est inférieur au nombre de périphériques réseau que vous souhaitez connecter, effectuez le paramétrage sur le routeur sans fil afin d'augmenter le nombre de périphériques pouvant être connectés. Consultez la documentation fournie avec le routeur sans fil pour effectuer le paramétrage.

### Informations connexes

- ➔ « Réglages pour connexion à l'ordinateur » à la page 87

## E-8

### Solutions :

- Activez la fonction DHCP sur le routeur sans fil si le paramètre Obtenir l'adresse IP de l'imprimante est réglé sur Auto.
- Si le paramètre Obtenir l'adresse IP de l'imprimante est réglé sur Manuel, l'adresse IP définie manuellement est invalide, car hors de la plage (par exemple 0.0.0.0). Définissez une adresse IP valide depuis le panneau de commande de l'imprimante.

### Informations connexes

➔ « Définition d'une adresse IP statique pour l'imprimante » à la page 102

## E-9

### Solutions :

Vérifiez les éléments suivants.

- Les périphériques sont sous tension.
- Vous pouvez accéder à Internet et aux autres ordinateurs ou périphériques réseau sur le même réseau à partir des périphériques que vous souhaitez connecter à l'imprimante.

Si votre imprimante et vos périphériques réseau ne se connectent toujours pas suite à la confirmation des éléments ci-dessus, éteignez le routeur sans fil. Attendez environ 10 secondes, puis rallumez-le. Réinitialisez ensuite vos paramètres réseau en téléchargeant et en exécutant le programme d'installation à partir du site Web suivant.

<https://epson.sn> > **Installation**

### Informations connexes

➔ « Réglages pour connexion à l'ordinateur » à la page 87

## E-10

### Solutions :

Vérifiez les éléments suivants.

- Les autres périphériques réseau sont sous tension.
- Les adresses réseau (adresse IP, masque de sous-réseau et passerelle par défaut) sont correctes si vous avez réglé l'option Obtenir l'adresse IP de l'imprimante sur Manuel.

Réinitialisez les adresses réseau si elles sont incorrectes. Vous pouvez vérifier l'adresse IP, le masque de sous-réseau et la passerelle par défaut dans la partie **État réseau** du rapport de connexion réseau.

Si la fonction DHCP est activée, réglez l'option Obtenir l'adresse IP de l'imprimante sur Auto. Si vous voulez définir manuellement l'adresse IP, consultez l'adresse IP de l'imprimante dans la section **État réseau** du rapport de connexion réseau, puis sélectionnez Manuel à l'écran des paramètres réseau. Réglez le masque de sous-réseau sur [255.255.255.0].

Si votre imprimante et vos périphériques réseau ne se connectent toujours pas, éteignez le routeur sans fil. Attendez environ 10 secondes, puis rallumez-le.

### Informations connexes

➔ « Définition d'une adresse IP statique pour l'imprimante » à la page 102

## E-11

### Solutions :

Vérifiez ce qui suit.

- L'adresse de passerelle par défaut est correcte si vous définissez le réglage Configuration TCP/IP de l'imprimante sur Manuel.
- L'appareil défini comme passerelle par défaut est allumé.

Définissez la bonne adresse de passerelle par défaut. Vous pouvez vérifier l'adresse de la passerelle par défaut depuis la partie **État réseau** sur le rapport de connexion réseau.

### Informations connexes

➔ « Définition d'une adresse IP statique pour l'imprimante » à la page 102

## E-12

### Solutions :

Vérifiez les éléments suivants.

- Les autres périphériques réseau sont sous tension.
- Les adresses réseau (adresse IP, masque de sous-réseau et passerelle par défaut) sont correctes si vous les saisissez manuellement.
- Les adresses réseau pour les autres périphériques (masque de sous-réseau et passerelle par défaut) sont les mêmes.
- L'adresse IP n'est pas en conflit avec d'autres périphériques.

Si votre imprimante et vos périphériques réseau ne se connectent toujours pas suite à la confirmation des éléments ci-dessus, procédez comme suit.

- Éteignez le routeur sans fil. Attendez environ 10 secondes, puis rallumez-le.
- Définissez de nouveau les paramètres réseau à l'aide du programme d'installation. Vous pouvez l'exécuter depuis le site web suivant.

<https://epson.sn> > **Installation**

- Vous pouvez enregistrer plusieurs mots de passe sur un routeur sans fil qui utilise le type de sécurité WEP. Si plusieurs mots de passe sont enregistrés, vérifiez que le premier mot de passe enregistré est configuré sur l'imprimante.

### Informations connexes

➔ « Définition d'une adresse IP statique pour l'imprimante » à la page 102

## E-13

### Solutions :

Vérifiez les éléments suivants.

- Les périphériques réseau (routeur sans fil, concentrateur, hub, etc.) sont sous tension.
- La configuration TCP/IP pour les périphériques réseau n'a pas été effectuée manuellement. (Si la configuration TCP/IP de l'imprimante est effectuée automatiquement alors que la configuration TCP/IP d'autres périphériques réseau est manuelle, il se peut que le réseau de l'imprimante ne corresponde pas à celui des autres périphériques)

Si vous ne pouvez toujours pas vous connecter après avoir vérifié les points ci-dessus, essayez ce qui suit.

- Éteignez le routeur sans fil. Attendez environ 10 secondes, puis rallumez-le.
- Définissez les paramètres réseau de l'ordinateur appartenant au même réseau que l'imprimante, en vous servant du programme d'installation. Vous pouvez l'exécuter depuis le site web suivant.

<https://epson.sn> > **Installation**

- Vous pouvez enregistrer plusieurs mots de passe sur un routeur sans fil qui utilise le type de sécurité WEP. Si plusieurs mots de passe sont enregistrés, vérifiez que le premier mot de passe enregistré est configuré sur l'imprimante.

### Informations connexes

- ➔ « Réglages pour connexion à l'ordinateur » à la page 87
- ➔ « Définition d'une adresse IP statique pour l'imprimante » à la page 102

## Message dans l'environnement réseau

Message	Solution
L'environnement Wi-Fi doit être amélioré. Éteignez le routeur sans fil puis allumez-le. Si la connexion ne s'améliore pas, consultez la documentation du routeur sans fil.	Après avoir rapproché l'imprimante du routeur sans fil et retiré tout éventuel obstacle entre eux, éteignez le routeur sans fil. Attendez environ 10 secondes, puis rallumez-le. S'il ne se connecte toujours pas, consultez la documentation qui l'accompagne.
*Aucun périphérique supplémentaire ne peut être connecté. Déconnecter un des périphériques connectés pour en ajouter un autre.	La connexion Wi-Fi Direct (PA unique) qui accueille l'ordinateur et les appareils connectés est saturée. Pour ajouter un autre ordinateur ou appareil connecté, déconnectez d'abord l'un des appareils, ou connectez-le à un autre réseau.  Vous pouvez vérifier le nombre d'appareils sans fil qui peuvent être connectés en même temps ainsi que le nombre d'appareils actuellement connectés grâce à la feuille d'état du réseau ou sur le panneau de commande de l'imprimante.
Le même SSID que Wi-Fi Direct existe dans l'environnement. Modifiez le SSID Wi-Fi Direct si vous ne pouvez pas raccorder un appareil connecté à l'imprimante.	Sur le panneau de commande de l'imprimante, rendez-vous à l'écran de configuration de Wi-Fi Direct et sélectionnez le menu pour modifier ce paramètre. Vous pouvez modifier le nom du réseau après DIRECT-XX-. Vous pouvez saisir jusqu'à 22 caractères.

## Connexion directe d'un périphérique intelligent et l'imprimante (Wi-Fi Direct)

Wi-Fi Direct (PA unique) vous permet de connecter un périphérique intelligent à l'imprimante sans passer par un routeur sans fil, et ainsi imprimer directement depuis le périphérique intelligent.

### À propos de Wi-Fi Direct

Cette méthode de connexion est recommandée lorsque vous n'utilisez pas le Wi-Fi chez vous ou au bureau, ou lorsque vous voulez connecter directement l'imprimante et l'ordinateur ou le périphérique intelligent. En mode PA unique, l'imprimante fait office de routeur sans fil et vous pouvez connecter les périphériques à l'imprimante sans devoir utiliser un point d'accès standard. Les périphériques directement connectés à l'imprimante ne peuvent cependant communiquer les uns avec les autres via l'imprimante.

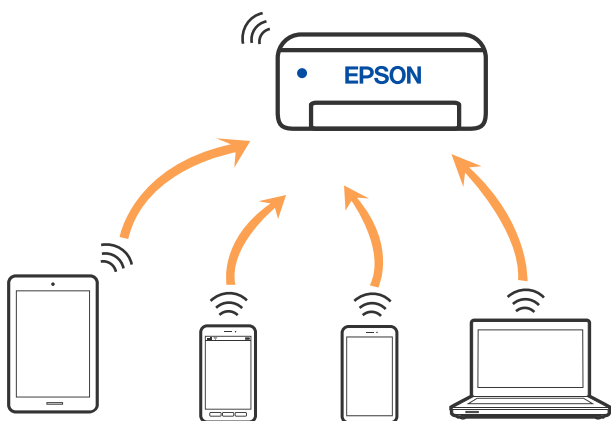

L'imprimante peut être connectée simultanément via Wi-Fi et Wi-Fi Direct (PA unique). Cependant, si vous initiez une connexion réseau en mode Wi-Fi Direct (PA unique) lorsque l'imprimante est connectée en Wi-Fi, le Wi-Fi est temporairement déconnecté.

### Connexion aux périphériques à l'aide de Wi-Fi Direct

Cette méthode vous permet de connecter directement l'imprimante aux périphériques intelligents sans routeur sans fil.

**Remarque:**

*Pour les utilisateurs iOS ou Android, il est pratique d'effectuer la configuration depuis Epson Smart Panel.*

*Vous ne devez définir qu'une fois ces paramètres pour l'imprimante et le périphérique intelligent auxquels vous souhaitez vous connecter. Il est inutile de redéfinir ces paramètres, sauf si vous désactivez Wi-Fi Direct ou restaurez les paramètres réseau par défaut.*

1. Sélectionnez **Config LAN sans fil** à l'écran d'accueil.  
Pour sélectionner un élément, utilisez les touches ▲ ▼ ◀ ▶ et appuyez sur OK.
2. Sélectionnez **Wi-Fi Direct**.
3. Consultez le message, puis appuyez sur la touche OK pour continuer.

4. Consultez le message, puis appuyez sur la touche OK pour continuer.
5. Appuyez sur ◀.
6. Sélectionnez Appareil d'autres OS.
7. Faites défiler l'écran avec la touche ▼ et vérifiez les informations de connexion pour le Wi-Fi Direct.
8. Sur l'écran Wi-Fi du périphérique intelligent, sélectionnez le SSID affiché sur le panneau de commande de l'imprimante pour vous connecter, puis saisissez le mot de passe.

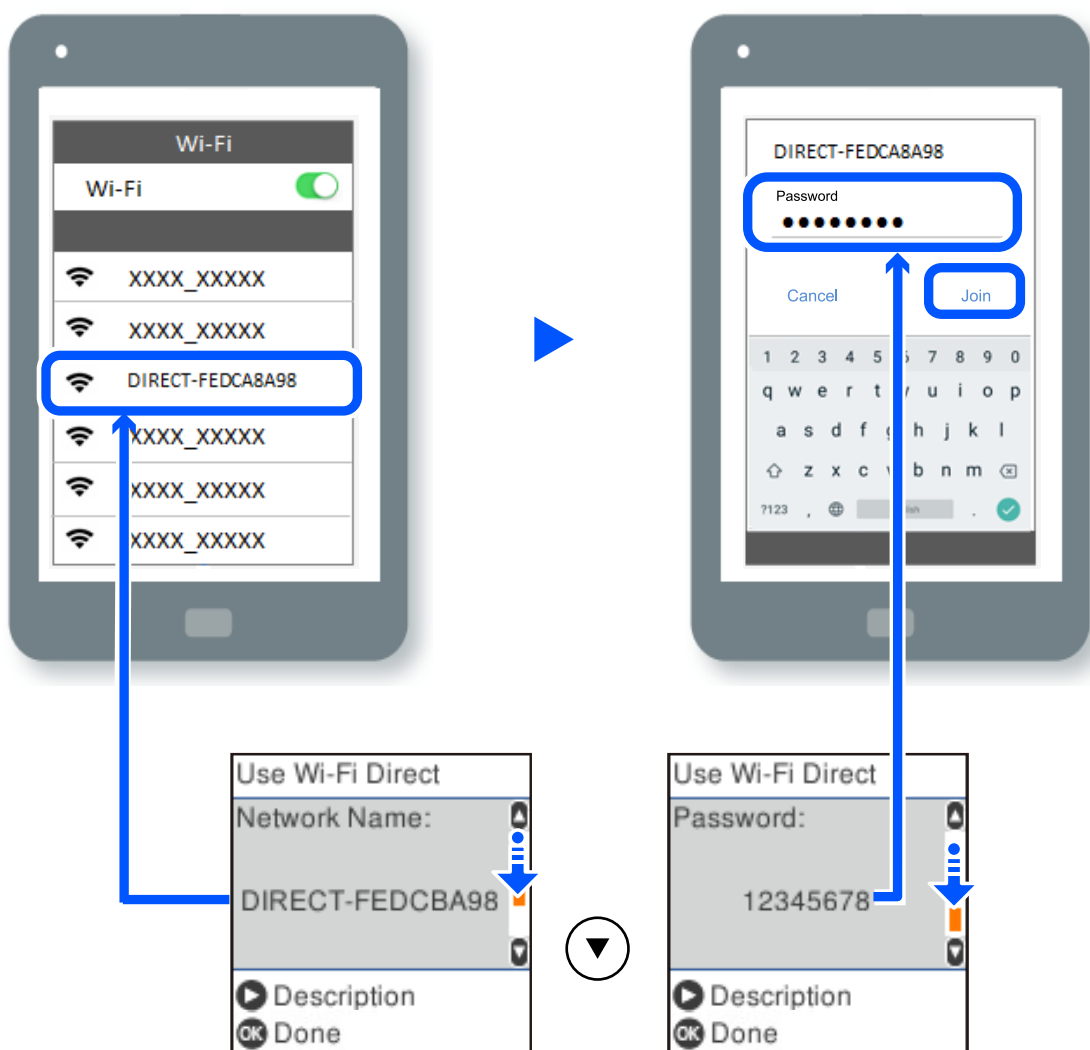

9. Sur le panneau de commande de l'imprimante, appuyez sur la touche OK.
10. Sur l'écran de l'application d'impression sur l'appareil intelligent, sélectionnez l'imprimante à laquelle vous souhaitez vous connecter.

Pour les périphériques intelligents qui ont déjà été connectés à l'imprimante, sélectionnez le nom du réseau (SSID) sur l'écran Wi-Fi du périphérique intelligent pour les connecter à nouveau.

**Remarque:**

Si vous utilisez un périphérique iOS, vous pouvez également vous connecter en numérisant le code QR avec la caméra iOS standard. Reportez-vous au lien ci-dessous <https://epson.sn>.

## Déconnexion de Wi-Fi Direct Connexion (PA unique)

Vous pouvez désactiver une connexion Wi-Fi Direct (PA unique) de deux manières différentes : désactivez toutes les connexions à l'aide du panneau de commande de l'imprimante, ou désactivez chaque connexion depuis l'ordinateur ou le périphérique intelligent. Ce chapitre explique comment désactiver toutes les connexions.



### **Important:**

*Le fait de désactiver la connexion Wi-Fi Direct (PA unique) déconnecte tous les ordinateurs et appareils connectés à l'imprimante via une connexion Wi-Fi Direct.*

### **Remarque:**

*Si vous souhaitez déconnecter un périphérique spécifique, procédez à la déconnexion à partir du périphérique plutôt que de l'imprimante. Choisissez l'une des méthodes suivantes pour désactiver la connexion Wi-Fi Direct (PA unique) depuis l'appareil.*

Désactivez la connexion Wi-Fi au nom de réseau de l'imprimante (SSID).

Connectez-vous à un autre nom de réseau (SSID).

1. Sélectionnez **Config LAN sans fil** à l'écran d'accueil.

Pour sélectionner un élément, utilisez les touches ▲ ▼ ◀▶ et appuyez sur OK.

2. Sélectionnez **Wi-Fi Direct**.

3. Appuyez sur la touche OK pour continuer.

4. Appuyez sur la touche OK pour continuer.

5. Appuyez sur la touche ↺ pour afficher l'écran des paramètres.

6. Sélectionnez **Désactiver Wi-Fi Direct**.

7. Consultez le message, puis appuyez sur la touche OK.

## Modifier les paramètres de Wi-Fi Direct (PA unique) tels que le SSID

Lorsqu'une connexion Wi-Fi Direct (Simple AP) est activée, les paramètres Wi-Fi Direct tels que le nom et le mot de passe du réseau peuvent s'en trouver modifiés.

1. Sélectionnez **Config LAN sans fil** à l'écran d'accueil.

Pour sélectionner un élément, utilisez les touches ▲ ▼ ◀▶ et appuyez sur OK.

2. Sélectionnez **Wi-Fi Direct**.

3. Appuyez sur la touche OK pour continuer.

4. Appuyez sur la touche OK pour continuer.

5. Appuyez sur la touche ↺ pour afficher l'écran des paramètres.

6. Sélectionnez dans le menu l'élément que vous souhaitez modifier.

Voici les différents éléments disponibles dans le menu :

**Changer Nom réseau**

Modifiez le réseau (SSID) Wi-Fi Direct (PA unique) utilisé pour connecter l'imprimante et donnez-lui le nom de votre choix. Vous pouvez définir le nom du réseau (SSID) en caractères ASCII affichés sur le clavier virtuel du panneau de commande.

Lorsque vous changez le nom du réseau (SSID), tous les périphériques connectés sont déconnectés. Utilisez le nouveau nom de réseau (SSID) si vous souhaitez reconnecter le périphérique.

**Changer le mot de passe**

Modifiez le mot de passe Wi-Fi Direct (PA unique) utilisé pour connecter l'imprimante et donnez-lui la valeur de votre choix. Vous pouvez définir le mot de passe en caractères ASCII affichés sur le clavier virtuel du panneau de commande.

Lorsque vous changez le mot de passe, tous les périphériques connectés sont déconnectés. Utilisez le nouveau mot de passe si vous souhaitez reconnecter le périphérique.

**Désactiver Wi-Fi Direct**

Désactivez le paramètre Wi-Fi Direct (PA unique) de l'imprimante. Lorsque vous le désactivez, tous les périphériques connectés à l'imprimante en connexion Wi-Fi Direct (PA unique) sont déconnectés.

**Rest param défaut**

Restaurez les valeurs par défaut de tous les paramètres Wi-Fi Direct (PA unique).

Les informations de connexion Wi-Fi Direct (PA unique) de l'appareil connecté à l'imprimante seront supprimées.

7. Suivez les instructions qui s'affichent à l'écran.

---

## Ajouter ou modifier la connexion de l'imprimante

### Pour configurer une imprimante sur plusieurs ordinateurs

Bien que plusieurs ordinateurs puissent être connectés au même routeur sans fil, chaque ordinateur sera attribué un SSID différent.

Si les SSID attribués par le routeur sans fil ne sont pas traités sur le même réseau, alors chaque ordinateur est effectivement connecté à un réseau différent. Lorsque vous configurez une imprimante sur l'ordinateur A,

l'imprimante est ajoutée au même réseau que l'ordinateur A, ce qui permet à l'ordinateur A d'imprimer avec cette imprimante.

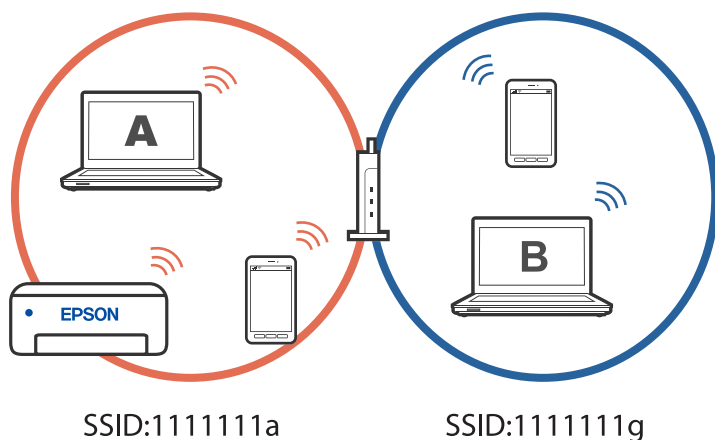

Si ensuite vous configurez l'imprimante sur l'ordinateur B dans la configuration indiquée ci-dessus, l'imprimante sera configurée pour utiliser le réseau de l'ordinateur B, permettant à l'ordinateur B d'imprimer avec cette imprimante mais pas l'ordinateur A.

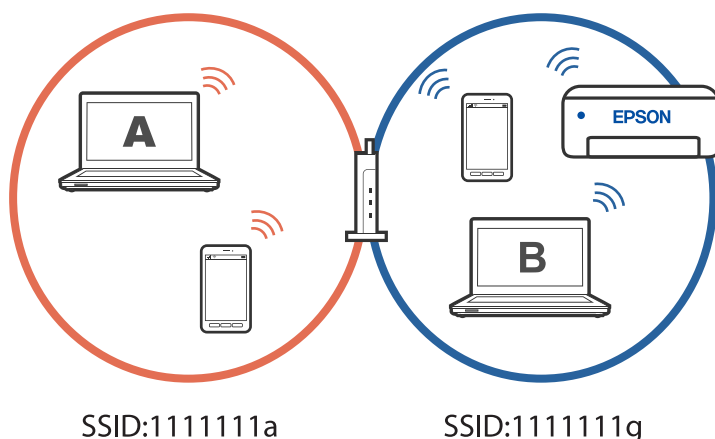

Pour éviter que ce problème ne se produise, lorsque vous souhaitez configurer une imprimante en réseau sur un deuxième ordinateur, lancez toujours le programme d'installation sur l'ordinateur connecté au même réseau que l'imprimante. Si l'imprimante est sur le même réseau, elle ne sera pas reconfigurée pour le réseau et le programme d'installation la rendra prête à être utilisée.

## Passer d'une connexion Wi-Fi à USB

Suivez les étapes ci-dessous si le Wi-Fi que vous utilisez est instable ou si vous souhaitez passer à une connexion USB plus stable.

1. Connectez l'imprimante à un ordinateur avec un câble USB.
2. Sélectionnez une imprimante qui n'est pas étiquetée (XXXXX) lors de l'impression avec une connexion USB.

Le nom de votre imprimante ou « Réseau » est affiché avec XXXX en fonction de la version du système d'exploitation.

Exemple sous Windows 11

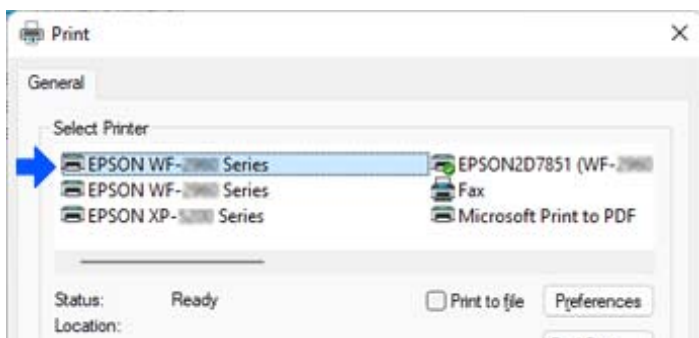

Exemple sous Windows 10

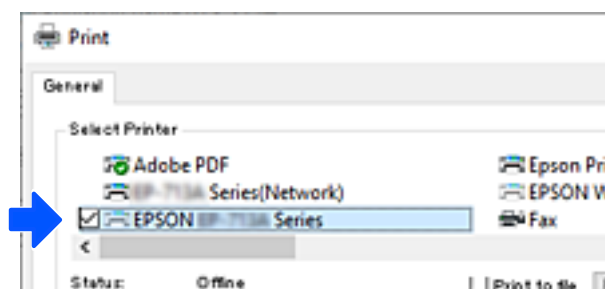

## Définition d'une adresse IP statique pour l'imprimante

Vous pouvez configurer l'adresse IP statique d'une imprimante avec Web Config.

1. Accédez à Config Web.

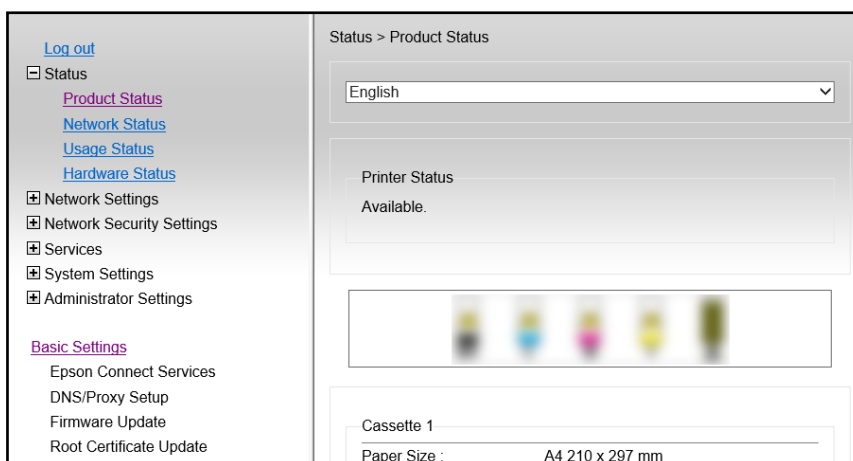

**Remarque:**

Le contenu de l'écran et les éléments disponibles dans Web Config varient en fonction du modèle.

Si vous voyez ce qui suit, sélectionnez **Advanced Settings** dans la liste en haut à droite de la fenêtre.

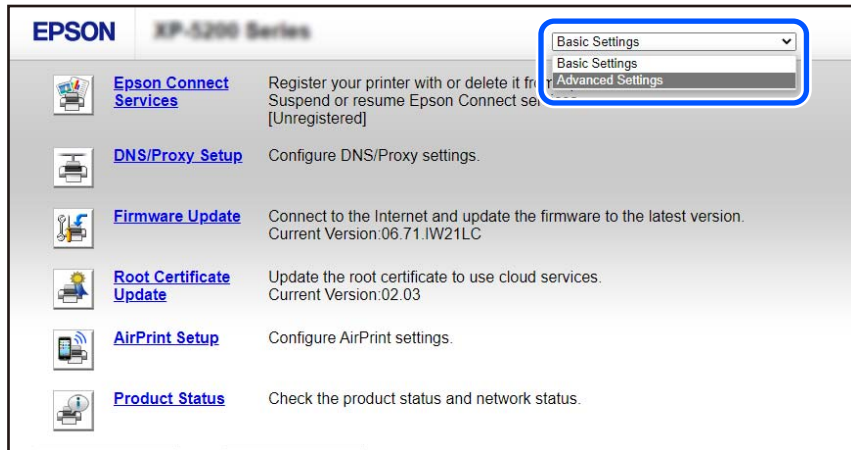

2. Connectez-vous en tant qu'administrateur.

**Remarque:**

Le mot de passe de l'administrateur des **Advanced Settings** est défini à l'avance dans Web Config. Reportez-vous au lien ci-dessous pour plus de détails sur le mot de passe de l'administrateur.

3. Sélectionnez **Network Settings**.

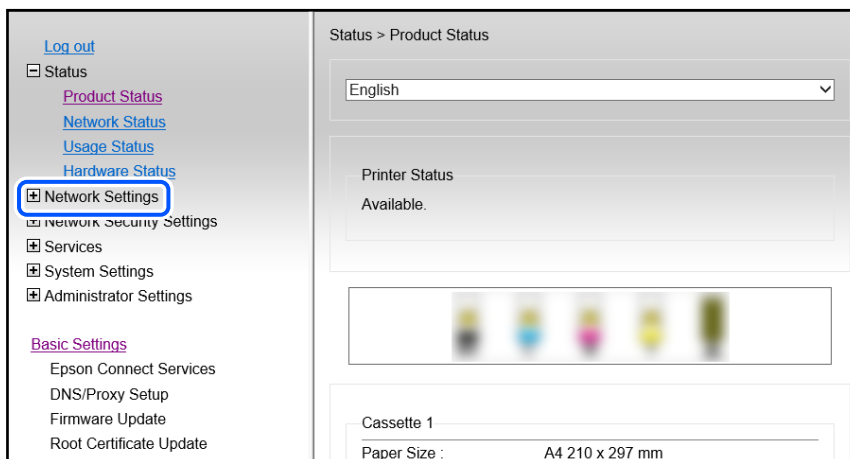

4. Sélectionnez **Basic**.

Network Settings > Basic

Device Name : EPSON68500C

Location :

Note: The values in Device Name and Location are applied to multiple network protocols. Check the Services settings.

Obtain IP Address :  Auto  Manual

IP Address :

Subnet Mask :

Default Gateway :

DNS Server Setting :  Auto  Manual

Primary DNS Server :

Secondary DNS Server :

DNS Host Name Setting :  Auto  Manual

DNS Host Name : EPSON68500C

DNS Domain Name Setting :  Auto  Manual

DNS Domain Name :

Register the network interface address to DNS :  Enable  Disable

Proxy Server Setting :  Do Not Use  Use

Proxy Server :

Proxy Server Port Number :

Proxy Server User Name :

5. Sélectionnez **Manual** pour **Obtain IP Address**.
6. Entrez l'adresse IP que vous voulez configurer dans **IP Address**.  
Définissez le masque de sous-réseau, la passerelle par défaut, le serveur DNS, etc. en fonction de votre environnement réseau.
7. Cliquez sur **Next**.
8. Cliquez sur **OK**.  
Les réglages seront appliqués.  
Pour accéder à nouveau à Web Config, saisissez l'adresse IP que vous avez définie.

### Informations connexes

➔ « Application de configuration des opérations de l'imprimante (Web Config) » à la page 168

## Transport et stockage de l'imprimante

Si vous devez stocker ou transporter l'imprimante en cas de déménagement ou si des réparations sont nécessaires, suivez la procédure ci-dessous pour emballer l'imprimante.

1. Mettez l'imprimante hors tension en appuyant sur la touche .
2. Vérifiez que le voyant d'alimentation s'éteint, puis débranchez le cordon d'alimentation.



#### **Important:**

*Débranchez le cordon d'alimentation lorsque le voyant d'alimentation est éteint. Sinon, la tête d'impression ne revient pas en position initiale. L'encre risque alors de sécher et il peut être impossible d'imprimer.*

3. Débranchez tous les câbles, par exemple le cordon d'alimentation et le câble USB.
4. Retirez tout le papier de l'imprimante.

5. Vérifiez qu'il ne reste pas d'originaux dans l'imprimante.
6. Ouvrez le scanner avec le capot de documents fermé. Fixez le support de la cartouche d'encre au boîtier avec de l'adhésif.

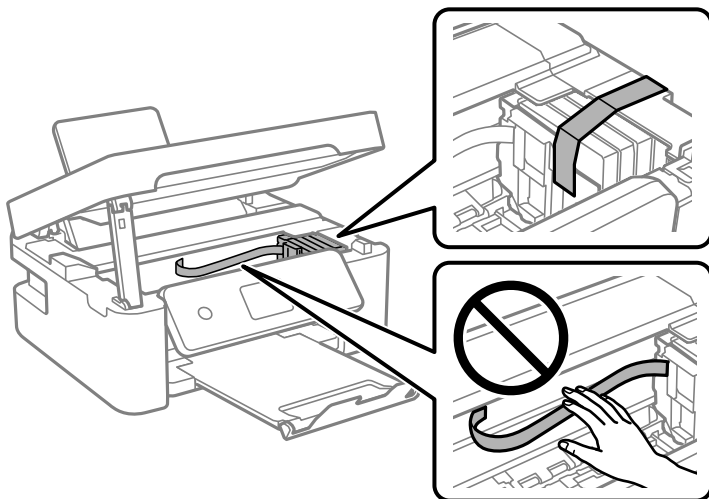

**⚠ Attention:**

Veillez à ne pas coincer vos mains ou vos doigts lors de l'ouverture ou de la fermeture du scanner. Vous risqueriez de vous blesser.

7. Fermez le scanner.  
Pour votre sécurité, l'unité du scanner se ferme en deux temps.

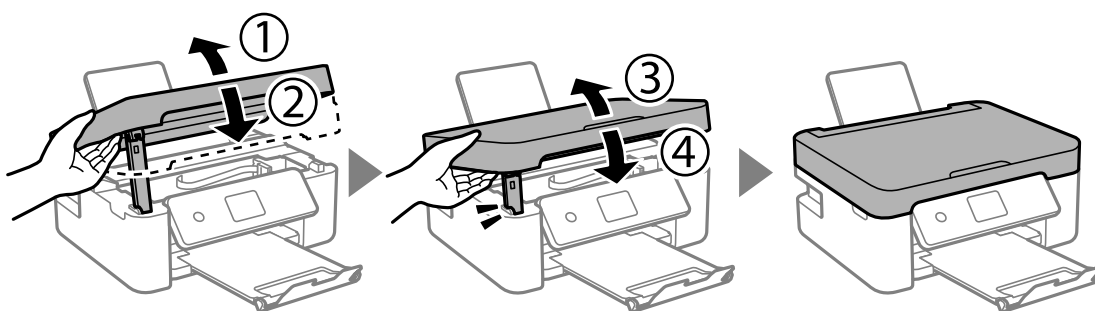

**Remarque:**

Lorsqu'elle se trouve dans la position illustrée ci-dessous, l'unité du scanner ne peut pas être ouverte. Fermez-la complètement pour pouvoir l'ouvrir.

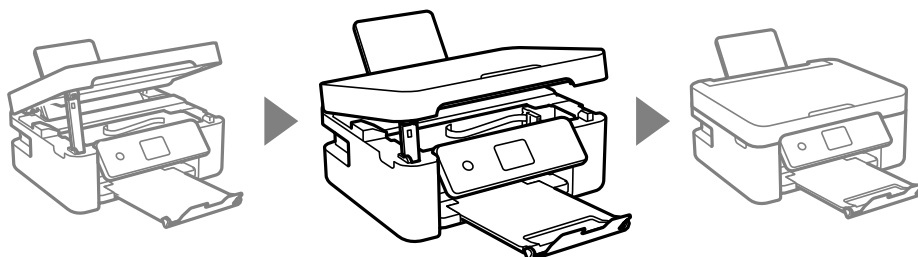

8. Préparez l'emballage de l'imprimante comme illustré ci-dessous.

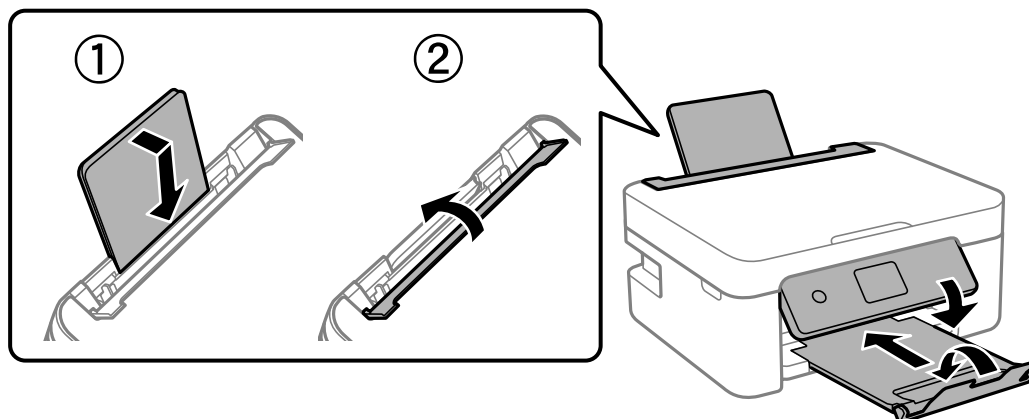

9. Emballez l'imprimante dans sa boîte en utilisant les matériaux de protection.

**!** **Important:**

- ❑ Lors du stockage ou du transport de l'imprimante, évitez de l'incliner, de la placer verticalement ou de la renverser, faute de quoi de l'encre risque de fuir.

- ❑ Laissez les cartouches d'encre installées. Le retrait des cartouches peut assécher la tête d'impression et empêcher le bon fonctionnement de l'imprimante.

Lorsque vous utilisez à nouveau l'imprimante, veillez à retirer l'adhésif qui sécurise le support de la cartouche d'encre. Si la qualité d'impression a diminué lors de la prochaine impression, procédez à un nettoyage et un alignement de la tête d'impression.

### Informations connexes

- ➔ « Vérification et nettoyage de la tête d'impression » à la page 73
- ➔ « Alignement de la tête d'impression » à la page 76

# Résolution de problèmes

Impossible d'imprimer ou de numériser. . . . .	108
La qualité d'impression, de copie et de numérisation est mauvaise. . . . .	118
Impossible de sélectionner le type de papier ou la source de papier dans le pilote d'impression. . . . .	135
Un code d'erreur s'affiche sur l'écran LCD. . . . .	135
Bourrage papier. . . . .	137
Le moment est venu de remplacer les cartouches d'encre. . . . .	141
Le moment est venu de remplacer le boîtier de maintenance. . . . .	150
L'imprimante ne fonctionne pas comme prévu. . . . .	154
Impossible de résoudre le problème. . . . .	158

# Impossible d'imprimer ou de numériser

## Résolution des problèmes

Lisez cette section si vous n'arrivez pas à imprimer ou à numériser comme prévu ou si vous rencontrez des problèmes lors de l'impression. Vous trouverez ci-dessous des solutions aux problèmes les plus courants.

### ■ L'imprimante est-elle allumée ?

#### Solutions

- Assurez-vous que l'imprimante est allumée.
- Assurez-vous que le cordon d'alimentation est correctement branché.
- ➔ « [L'imprimante n'est pas mise sous tension](#) » à la page 154
- ➔ « [Impossible de résoudre le problème](#) » à la page 158

### ■ Du papier est-il coincé dans l'imprimante ?

#### Solutions

Si du papier est coincé dans l'imprimante, celle-ci ne pourra pas commencer à imprimer. Retirez le papier coincé à l'intérieur de l'imprimante.

- ➔ « [Bourrage papier](#) » à la page 137

### ■ L'imprimante fonctionne-t-elle correctement ?

#### Solutions

- Si un message d'erreur s'affiche sur l'écran LCD, vérifiez l'erreur.
- Imprimez une feuille d'état et utilisez-la pour vérifier si l'imprimante elle-même peut imprimer correctement.
- ➔ « [Un code d'erreur s'affiche sur l'écran LCD](#) » à la page 135

### ■ Avez-vous des problèmes de connexion ?

#### Solutions

- Assurez-vous que tous les câbles sont correctement branchés pour toutes les connexions.
- Assurez-vous que le périphérique réseau et le hub USB fonctionnent normalement.
- Si vous utilisez une connexion Wi-Fi, assurez-vous que les paramètres de connexion Wi-Fi sont correctement configurés.
- Vérifiez le réseau auquel votre ordinateur et votre imprimante sont connectés, et assurez-vous que les noms des réseaux correspondent.
- ➔ « [L'imprimante ne peut pas se connecter au réseau](#) » à la page 113
- ➔ « [L'imprimante ne peut pas se connecter via USB](#) » à la page 112
- ➔ « [Vérification du statut de connexion du réseau de l'imprimante \(rapport de connexion réseau\)](#) » à la page 90

## ■ Les données d'impression ont-elles été envoyées correctement ?

### Solutions

- ❑ Vérifiez qu'il n'y a pas de données d'impression en cours d'attente d'une tâche précédente.
- ❑ Vérifiez le pilote d'impression pour vous assurer que l'imprimante n'est pas hors ligne.
- ➔ « [Une tâche est toujours en attente d'impression.](#) » à la page 110
- ➔ « [L'imprimante est en attente ou hors connexion.](#) » à la page 110

## L'application ou le pilote d'impression ne fonctionnent pas correctement

### Impression impossible, alors qu'une connexion a bien été établie (Windows)

Envisagez les possibilités suivantes.

#### ■ Le logiciel ou les données posent problème.

##### Solutions

- ❑ Vérifiez qu'un pilote d'imprimante Epson authentique (EPSON XXXXX) est installé. Si un pilote d'imprimante Epson authentique n'est pas installé, les fonctions disponibles sont limitées. Nous vous recommandons d'utiliser un pilote d'imprimante Epson authentique.
- ❑ Il est possible que l'imprimante ne dispose pas de suffisamment de mémoire si vous imprimez une image comportant beaucoup de données. Sélectionnez une plus faible résolution ou une taille plus petite pour imprimer l'image.
- ❑ Si vous avez essayé toutes les solutions mais que le problème n'est pas résolu, essayez de désinstaller, puis réinstaller le pilote d'impression.
- ❑ Vous devez pouvoir régler le problème en mettant à jour le logiciel vers la dernière version. Pour vérifier le statut du logiciel, utilisez l'outil de mise à jour du logiciel.
- ➔ « [Vérifier qu'un pilote d'imprimante Epson authentique est installé — Windows](#) » à la page 85
- ➔ « [Vérifier qu'un pilote d'imprimante Epson authentique est installé — Mac OS](#) » à la page 86
- ➔ « [Installation séparée des applications](#) » à la page 84

#### ■ L'état de l'imprimante pose problème.

##### Solutions

Cliquez sur **EPSON Status Monitor 3** au niveau de l'onglet **Utilitaire** du pilote de l'imprimante, et vérifiez l'état de l'imprimante. Si **EPSON Status Monitor 3** est désactivé, cliquez sur **Paramètres étendus** dans l'onglet **Utilitaire**, puis sélectionnez **Activer EPSON Status Monitor 3**.

## Une tâche est toujours en attente d'impression.

### Solutions

Cliquez sur **File d'attente** au niveau de l'onglet **Utilitaire** du pilote d'impression. Si des données inutiles restent, sélectionnez **Annuler tous les documents** du menu **Imprimante**.

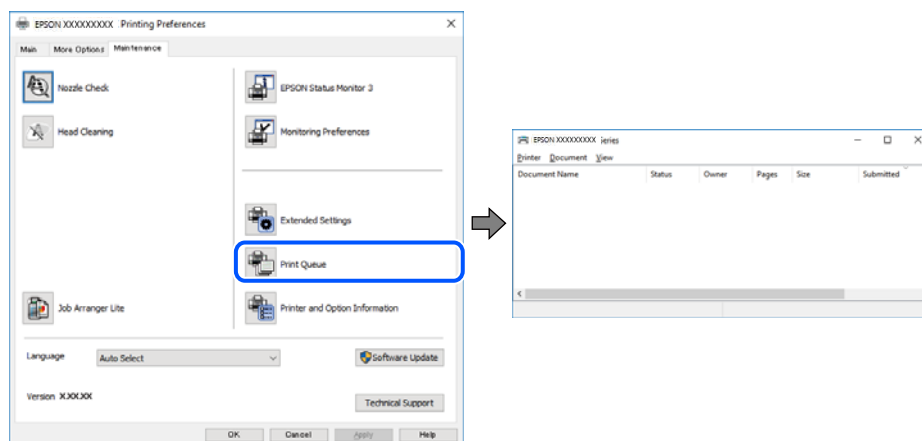

## L'imprimante est en attente ou hors connexion.

### Solutions

Cliquez sur **File d'attente** au niveau de l'onglet **Utilitaire** du pilote d'impression.

Si c'est le cas, désactivez les paramètres correspondants dans le menu **Imprimante**.

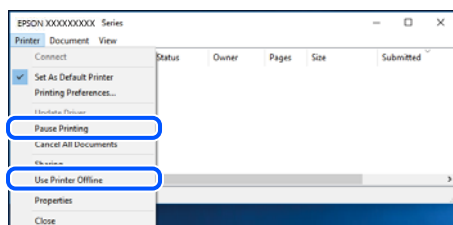

## L'imprimante n'est pas définie comme imprimante par défaut.

### Solutions

Faites un clic droit sur l'icône de l'imprimante dans **Panneau de configuration > Afficher les périphériques et imprimantes** (ou **Imprimantes, Imprimantes et télécopieurs**) et cliquez sur **Définir comme imprimante par défaut**.

#### Remarque:

Si plusieurs icônes d'imprimante sont présentes, reportez-vous à ce qui suit pour sélectionner la bonne imprimante.

Exemple)

Connexion USB : EPSON série XXXX

Connexion réseau : EPSON série XXXX (réseau)

Si vous installez plusieurs fois le pilote de l'imprimante, des copies de pilote d'imprimante peuvent être créées. Si des copies telles que « EPSON série XXXX (copie 1) » sont créées, faites un clic droit sur l'icône du pilote copié, puis cliquez sur **Supprimer le périphérique**.

## Le port de l'imprimante n'est pas défini correctement.

### Solutions

Cliquez sur **File d'attente** au niveau de l'onglet **Utilitaire** du pilote d'impression.

Vérifiez que le port de l'imprimante est défini comme illustré ci-dessous dans **Propriétés > Port** dans le menu **Imprimante**.

Connexion USB : **USBXXX**, Connexion réseau : **EpsonNet Print Port**

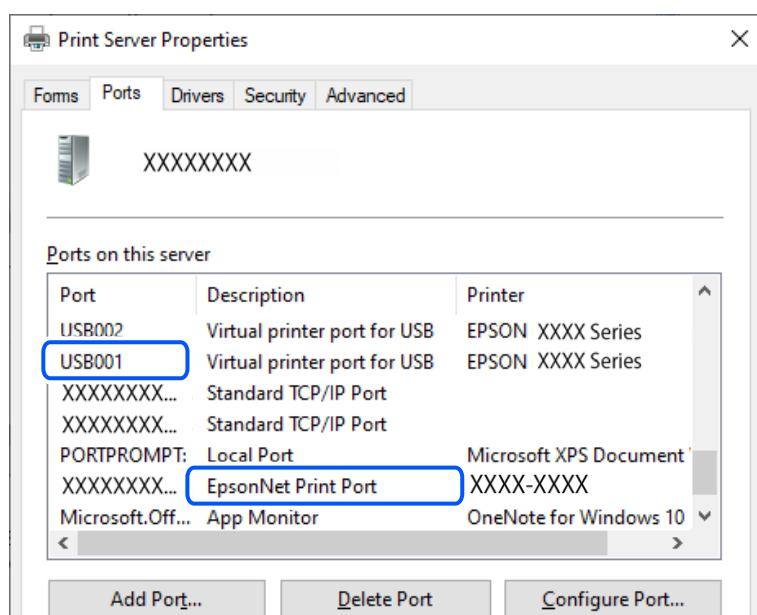

## Impression impossible, alors qu'une connexion a bien été établie (Mac OS)

Envisagez les possibilités suivantes.

### Le logiciel ou les données posent problème.

#### Solutions

- Vérifiez qu'un pilote d'imprimante Epson authentique (EPSON XXXXX) est installé. Si un pilote d'imprimante Epson authentique n'est pas installé, les fonctions disponibles sont limitées. Nous vous recommandons d'utiliser un pilote d'imprimante Epson authentique.
  - Il est possible que l'imprimante ne dispose pas de suffisamment de mémoire si vous imprimez une image comportant beaucoup de données. Sélectionnez une plus faible résolution ou une taille plus petite pour imprimer l'image.
  - Si vous avez essayé toutes les solutions mais que le problème n'est pas résolu, essayez de désinstaller, puis réinstaller le pilote d'impression.
  - Vous devez pouvoir régler le problème en mettant à jour le logiciel vers la dernière version. Pour vérifier le statut du logiciel, utilisez l'outil de mise à jour du logiciel.
- ➔ « Vérifier qu'un pilote d'imprimante Epson authentique est installé — Windows » à la page 85
- ➔ « Vérifier qu'un pilote d'imprimante Epson authentique est installé — Mac OS » à la page 86
- ➔ « Installation séparée des applications » à la page 84

### ■ L'état de l'imprimante pose problème.

#### Solutions

Assurez-vous que l'état de l'imprimante n'est pas **Pause**.

Sélectionnez **Préférences système** dans le menu **Apple > Imprimantes et scanners** (ou **Impression et numérisation, Impression et télécopie**), et double-cliquez sur l'imprimante. Si l'imprimante est en pause, cliquez sur **Reprendre**.

### Impression impossible, alors qu'une connexion a bien été établie (iOS)

Envisagez les possibilités suivantes.

### ■ L'option Affich auto conf pap est désactivée.

#### Solutions

Activez l'option **Affich auto conf pap** dans le menu suivant.

**Param. > Configuration de l'imprimante > Config. source papier > Affich auto conf pap**

### ■ L'option AirPrint est désactivée.

#### Solutions

Activez le paramètre AirPrint dans l'application Web Config.

➔ « [Application de configuration des opérations de l'imprimante \(Web Config\)](#) » à la page 168

### Numérisation impossible, alors qu'une connexion a correctement été établie

### ■ Numérisation haute résolution en réseau.

#### Solutions

Essayez de numériser à une résolution plus faible.

### L'imprimante ne peut pas se connecter via USB

Envisagez les possibilités suivantes.

### ■ Le câble USB n'est pas correctement branché dans sa prise.

#### Solutions

Connectez fermement le cordon USB à l'imprimante et à l'ordinateur.

### ■ Le concentrateur USB pose problème.

#### Solutions

Si vous utilisez un concentrateur USB, essayez de connecter directement l'imprimante à l'ordinateur.

### ■ Le câble USB ou la prise USB posent problème.

#### Solutions

Si le câble USB n'est pas reconnu, changez le port ou le câble USB.

## L'imprimante ne peut pas se connecter au réseau

### Causes principales et solutions aux problèmes de connexion réseau

Vérifiez les points suivants pour voir s'il y a un problème de fonctionnement ou de configuration de l'appareil connecté.

#### ■ Vérifiez la cause de l'échec de connexion au réseau de l'imprimante.

##### Solutions

Imprimez le rapport de vérification de la connexion réseau pour vérifier le problème et la solution recommandée.

Pour plus de détails, reportez-vous aux informations connexes suivantes sur comment lire le rapport de vérification de la connexion réseau.

##### **Remarque:**

*Si vous voulez vérifier plus d'informations de configuration du réseau, imprimez une feuille d'état réseau.*

➔ « Vérification du statut de connexion du réseau de l'imprimante (rapport de connexion réseau) » à la page 90

➔ « Messages et solutions sur le rapport de connexion réseau » à la page 91

#### ■ Utiliser Epson Printer Connection Checker pour améliorer la connexion à l'ordinateur. (Windows)

##### Solutions

Selon le résultat de la vérification, vous pourrez être en mesure de résoudre le problème ou non.

1. Sur le bureau, double-cliquez sur l'icône **Epson Printer Connection Checker**.

Epson Printer Connection Checker démarre.

Si vous ne trouvez pas l'icône sur le bureau, procédez comme suit pour démarrer Epson Printer Connection Checker.

- Windows 11

Cliquez sur le bouton Démarrer, puis sélectionnez **Toutes les applications > Epson Software > Epson Printer Connection Checker**.

- Windows 10

Cliquez sur le bouton Démarrer, puis sélectionnez **Epson Software > Epson Printer Connection Checker**.

- Windows 8.1/Windows 8

Entrez le nom de l'application dans l'icône Rechercher, puis sélectionnez l'icône affichée.

- Windows 7

Cliquez sur le bouton Démarrer, puis sélectionnez **Tous les programmes > Epson Software > Epson Printer Connection Checker**.

2. Suivez les instructions à l'écran pour procéder à la vérification.

##### **Remarque:**

*Si le nom de l'imprimante ne s'affiche pas, installez un pilote d'imprimante Epson authentique.*

*« Vérifier qu'un pilote d'imprimante Epson authentique est installé — Windows » à la page 85*

Une fois que vous avez identifié le problème, suivez les instructions affichées à l'écran.

Si vous ne parvenez pas à résoudre le problème, vérifiez les éléments suivants selon la situation.

- L'imprimante n'est pas reconnue sur un réseau
  - « Vérification du statut de connexion du réseau de l'imprimante (rapport de connexion réseau) » à la page 90
- L'imprimante n'est pas reconnue en USB
  - « L'imprimante ne peut pas se connecter via USB » à la page 112
- L'imprimante est reconnue, mais l'impression est impossible.
  - « Impression impossible, alors qu'une connexion a bien été établie (Windows) » à la page 109

## Un problème est survenu au niveau de la connexion Wi-Fi des périphériques réseau.

### Solutions

Éteignez les périphériques que vous voulez connecter au réseau. Attendez 10 secondes puis allumez les appareils dans l'ordre suivant : routeur sans fil, ordinateur ou périphérique intelligent, puis imprimante. Rapprochez l'imprimante et l'ordinateur ou le périphérique intelligent du routeur sans fil, pour faciliter les communications radio, puis essayez de redéfinir les paramètres réseau.

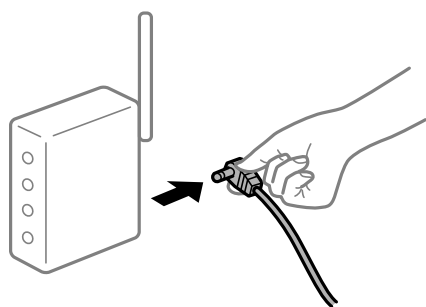

## Les appareils ne reçoivent aucun signal du routeur sans fil, car ils sont trop éloignés.

### Solutions

Après avoir rapproché l'ordinateur ou le périphérique intelligent du routeur sans fil, éteignez celui-ci et rallumez-le.

## Lorsque vous changez de routeur sans fil, les paramètres ne correspondent plus au nouveau routeur.

### Solutions

Modifiez les paramètres de connexion afin qu'ils correspondent au nouveau routeur sans fil.

➔ « Reconfiguration de la connexion réseau » à la page 87

## Les SSID utilisés par l'ordinateur et le périphérique intelligent ne sont pas les mêmes.

### Solutions

Si vous utilisez plusieurs routeurs sans fil en même temps ou si votre routeur sans fil diffuse plusieurs SSID et que les périphériques sont connectés à des SSID différents, vous ne pouvez pas vous connecter au routeur sans fil.

❑ Exemple de connexion à plusieurs SSID

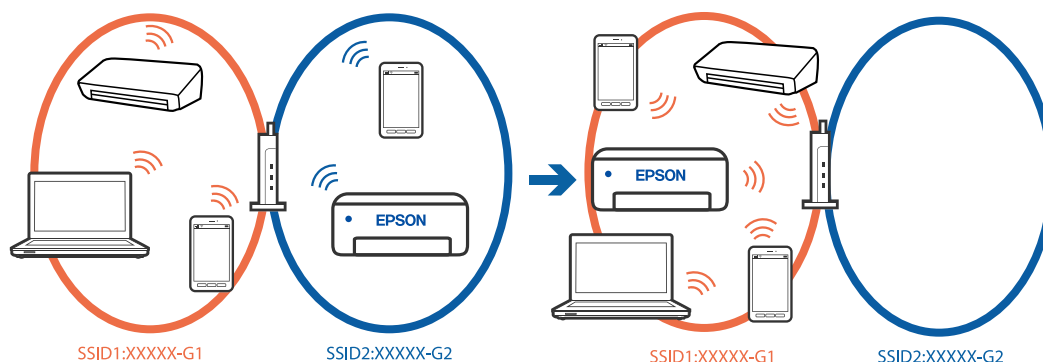

❑ Exemple de connexion à des SSID de différentes plages de fréquences

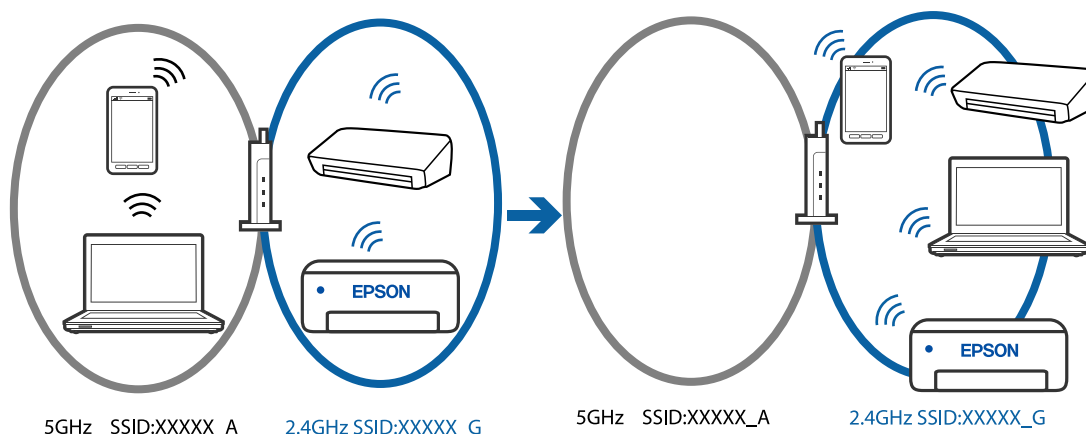

Connectez l'ordinateur ou le périphérique connecté au même SSID que l'imprimante.

- ❑ Vérifiez le SSID auquel l'imprimante est connectée en imprimant le rapport de vérification de la connexion réseau.
- ❑ Sur tous les ordinateurs et les périphériques intelligents que vous voulez connecter à l'imprimante, vérifiez le nom du Wi-Fi ou du réseau auquel vous êtes connecté.
- ❑ Si l'imprimante et votre ordinateur ou périphérique intelligent sont connectés à des réseaux différents, veuillez connecter ces périphériques au SSID auquel l'imprimante est connectée.

■ **Votre routeur sans fil propose une fonction d'isolation.**

**Solutions**

La plupart des routeurs sans fil ont une fonction d'isolation qui bloque la communication entre les appareils avec le même SSID. Si vous ne parvenez pas à établir de communication entre l'imprimante et l'ordinateur ou le périphérique connecté, pourtant sur le même réseau, désactivez cette fonction d'isolation au niveau du routeur sans fil. Reportez-vous au manuel fourni avec le routeur sans fil pour plus de détails.

■ **L'adresse IP n'est pas correctement attribuée.**

**Solutions**

Si l'adresse IP attribuée à l'imprimante est 169.254.XXX.XXX et le masque de sous-réseau 255.255.0.0, l'adresse IP peut ne pas être correctement attribuée.

Imprimez le rapport de connexion réseau, puis vérifiez l'adresse IP et le masque de sous-réseau attribué à l'imprimante. Pour imprimer un rapport de connexion réseau, sélectionnez **Param.** > **Paramètres réseau** > **Vérif connexion.**

Redémarrez le routeur sans fil ou réinitialisez les paramètres réseau de l'imprimante.

➔ « Définition d'une adresse IP statique pour l'imprimante » à la page 102

## ■ Le périphérique branché sur le port USB 3.0 provoque des interférences radio.

### Solutions

Lorsque vous branchez un périphérique sur un port USB 3.0 d'un Mac, des interférences radio peuvent se produire. Procédez comme suit si vous ne parvenez pas à vous connecter à un réseau local sans fil (Wi-Fi), ou si vous constatez une instabilité.

❑ Éloignez de l'ordinateur le périphérique branché sur le port USB 3.0.

## ■ Il y a un problème avec les paramètres réseau de l'ordinateur ou du périphérique intelligent.

### Solutions

Essayez d'accéder à un site Web depuis votre ordinateur ou périphérique intelligent et vérifiez que ses paramètres réseau sont corrects. Si vous n'arrivez pas à accéder aux sites Web, le problème vient de l'ordinateur ou du périphérique intelligent.

Vérifiez de la connexion réseau de l'ordinateur ou du périphérique intelligent. Reportez-vous à la documentation fournie avec votre ordinateur ou périphérique intelligent pour plus de détails.

## Le papier n'est pas entraîné correctement

### Points à vérifier

Vérifiez les points suivants, puis essayez les solutions correspondantes en fonction des problèmes.

## ■ L'emplacement de l'installation ne convient pas.

### Solutions

Placez l'imprimante sur une surface plane et utilisez-la dans les conditions ambiantes recommandées.

➔ « Caractéristiques environnementales » à la page 181

## ■ Un papier non pris en charge a été utilisé.

### Solutions

Utilisez du papier pris en charge par cette imprimante.

➔ « Papiers disponibles et capacités » à la page 162

➔ « Types de papier non disponibles » à la page 165

### ■ Mauvaise manipulation du papier.

#### Solutions

Veillez observer les précautions de manipulation du papier.

➔ « [Précautions de manipulation du papier](#) » à la page 24

### ■ Trop de feuilles sont chargées dans l'imprimante.

#### Solutions

Ne chargez pas plus de feuilles que le nombre maximum indiqué pour le papier. Si vous utilisez du papier ordinaire, ne chargez pas le papier au-delà de la ligne indiquée par le symbole triangulaire sur le guide latéral.

➔ « [Papiers disponibles et capacités](#) » à la page 162

### ■ Les paramètres papier de l'imprimante sont incorrects.

#### Solutions

Assurez-vous que les paramètres de format et de type de papier correspondent au format et au type réels du papier chargé dans l'imprimante.

➔ « [Paramètres de format et de type de papier](#) » à la page 24

## Le papier est entraîné de travers

Envisagez les possibilités suivantes.

### ■ Le papier n'est pas chargé correctement.

#### Solutions

Chargez le papier dans le bon sens et faites glisser le guide latéral contre le bord du papier.

➔ « [Chargement de papier dans le chargeur d'alimentation papier à l'arrière](#) » à la page 26

## Plusieurs feuilles de papier sont entraînées en même temps

Envisagez les possibilités suivantes.

### ■ Le papier est humide ou mouillé.

#### Solutions

Chargez du papier neuf.

### ■ L'électricité statique colle les feuilles de papier ensemble.

#### Solutions

Éventez le papier avant de le charger. Si le papier n'est toujours pas entraîné, chargez les feuilles une par une.

**Plusieurs feuilles de papier sont entraînées en même temps pendant une impression recto verso manuelle.**

**Solutions**

Retirez tout le papier présent dans la source avant de recharger le papier.

## Une erreur de manque de papier se produit

**Le papier n'est pas chargé au centre du chargeur de papier arrière.**

**Solutions**

Si une erreur de manque de papier survient malgré la présence de papier chargé dans le chargeur de papier arrière, rechargez le papier au centre du chargeur de papier arrière.

## Le papier est éjecté pendant l'impression

**En tête n'est pas sélectionné comme type de papier.**

**Solutions**

Lorsque vous chargez du papier à en-tête (papier sur lequel des informations telles que le nom de l'expéditeur ou le nom de l'entreprise sont préimprimées dans l'en-tête), sélectionnez **En tête** comme paramètre de type de papier.

---

# La qualité d'impression, de copie et de numérisation est mauvaise

## La qualité d'impression est mauvaise

### Couleur absente, apparition de bandes ou de couleurs inattendues sur les tirages



**Il est possible que les buses de la tête d'impression soient obstruées.**

**Solutions**

Procédez à une vérification des buses pour savoir si les buses de la tête d'impression sont obstruées. Lancez une procédure de vérification des buses, puis nettoyez la tête d'impression si l'une des buses de la tête d'impression est obstruée. Si vous n'avez pas utilisé l'imprimante pendant une longue période, les buses des têtes d'impression peuvent être obstruées et les gouttes d'encre peuvent ne pas être libérées.

➔ « [Vérification et nettoyage de la tête d'impression](#) » à la page 73

## Des bandes colorées apparaissent à intervalles de 2.5 cm environ



Envisagez les possibilités suivantes.

### ■ Le type de papier ne correspond pas au papier chargé.

#### Solutions

Sélectionnez le paramètre de type de papier adapté en fonction du type de papier chargé dans l'imprimante.

➔ « [Liste des types de papier](#) » à la page 25

### ■ La qualité d'impression est réglée sur une valeur trop basse.

#### Solutions

Lors de l'impression sur du papier ordinaire, sélectionnez un paramètre de qualité plus élevé.

#### Windows

Sélectionnez **Supérieure** au niveau de **Qualité** dans l'onglet **Principal** du pilote d'impression.

#### Mac OS

Réglez **Qualité** sur **Fine** dans le menu **Configuration Imprimante** de la boîte de dialogue d'impression.

### ■ La tête d'impression n'est pas alignée.

#### Solutions

Sélectionnez le menu **Entretien** > **Alignement tête** > **Alignement horizontal** sur le panneau de commande pour aligner la tête d'impression.

## Impressions floues, bandes verticales ou problème d'alignement



enthalten alle  
Aufdruck. W  
↓ 5008 "Regel

Envisagez les possibilités suivantes. Vérifiez les causes et suivez les solutions dans l'ordre de haut en bas.

## ■ La tête d'impression n'est pas alignée.

### Solutions

Sélectionnez le menu **Entretien > Alignement tête > Alignement vertical** sur le panneau de commande pour aligner la tête d'impression.

## ■ Le paramètre d'impression bidirectionnelle est désactivé.

### Solutions

Si la qualité d'impression ne s'améliore pas, même après avoir aligné la tête d'impression, désactivez le paramètre bidirectionnel.

Lors de l'impression bidirectionnelle (ou à haute vitesse), la tête d'impression imprime tout en se déplaçant dans les deux sens et il est possible que les lignes verticales ne soient pas alignées. La désactivation de ce paramètre peut réduire la vitesse d'impression, mais améliorera la qualité d'impression.

#### Windows

Désélectionnez **Impression bidirectionnelle** au niveau de l'onglet **Plus d'options** du pilote d'impression.

#### Mac OS

Sélectionnez **Préférences Système** dans le menu Apple > **Imprimantes et scanners** (ou **Impression et numérisation, Impression et télécopie**), puis sélectionnez l'imprimante. Cliquez sur **Options et fournitures > Options** (ou **Pilote**). Sélectionnez **Non** pour le paramètre **Impression bidirectionnelle**.

## Les tirages sont vierges

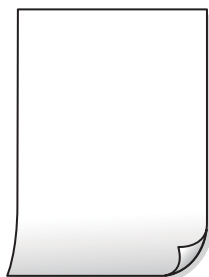

## ■ Il est possible que les buses de la tête d'impression soient obstruées.

### Solutions

Procédez à une vérification des buses, puis essayez Nettoyage auto si les buses de la tête d'impression sont obstruées.

➔ [« Vérification et nettoyage de la tête d'impression » à la page 73](#)

➔ [« Exécution de Nettoyage auto » à la page 75](#)

## ■ Les paramètres d'impression ne correspondent pas au format du papier chargé.

### Solutions

Modifiez les paramètres d'impression pour correspondre à la taille du papier chargé dans le bac. Chargez dans l'imprimante du papier qui correspond aux paramètres d'impression.

## ■ Plusieurs feuilles de papier sont entraînées dans l'imprimante à la fois.

### Solutions

Reportez-vous à ce qui suit pour empêcher que plusieurs feuilles de papier ne soient entraînées dans l'imprimante à la fois.

➔ « Plusieurs feuilles de papier sont entraînées en même temps » à la page 117

## Le papier est taché ou éraflé



Envisagez les possibilités suivantes.

## ■ Le papier n'est pas chargé correctement.

### Solutions

Si des bandes horizontales (perpendiculaires au sens d'impression) apparaissent ou si la partie supérieure ou inférieure du papier est tachée, chargez le papier dans le bon sens et faites glisser les guides latéraux contre les bords du papier.

➔ « Chargement de papier dans le chargeur d'alimentation papier à l'arrière » à la page 26

## ■ Le trajet du papier est sale.

### Solutions

Si des bandes verticales (parallèles au sens d'impression) apparaissent ou si le papier est taché, nettoyez le trajet du papier.

➔ « Nettoyage du trajet du papier en cas de traces d'encre » à la page 77

## ■ Le papier est gondolé.

### Solutions

Placez le papier sur une surface plane pour voir s'il est gondolé. Si c'est le cas, aplatissez-le.

## ■ Le verso du papier a été imprimé avant que l'autre côté ne soit sec.

### Solutions

Lorsque vous effectuez une impression recto verso manuelle, vérifiez que l'encre est complètement sèche avant de charger de nouveau du papier.

**Dans le cadre d'une impression recto verso automatique, la densité d'impression est trop élevée et le temps de séchage trop court.**

**Solutions**

Lors de l'utilisation de la fonctionnalité d'impression recto verso automatique et de l'impression de données haute densité telles que des images et des graphiques, réduisez la densité d'impression et augmentez la durée de séchage.

**Les photos imprimées sont collantes**



**L'impression a été effectuée du mauvais côté du papier photo.**

**Solutions**

Vérifiez que vous imprimez sur la face imprimable. En cas d'impression sur la mauvaise face du papier photo, vous devez nettoyer le trajet du papier.

➔ [« Nettoyage du trajet du papier en cas de traces d'encre » à la page 77](#)

**Des images ou des photos sont imprimées dans des couleurs imprévues**



Envisagez les possibilités suivantes.

**Il est possible que les buses de la tête d'impression soient obstruées.**

**Solutions**

Procédez à une vérification des buses pour savoir si les buses de la tête d'impression sont obstruées. Lancez une procédure de vérification des buses, puis nettoyez la tête d'impression si l'une des buses de la tête d'impression est obstruée. Si vous n'avez pas utilisé l'imprimante pendant une longue période, les buses des têtes d'impression peuvent être obstruées et les gouttes d'encre peuvent ne pas être libérées.

➔ [« Vérification et nettoyage de la tête d'impression » à la page 73](#)

**Une correction des couleurs a été appliquée.**

**Solutions**

En cas d'impression depuis le pilote d'impression Windows, le paramètre d'ajustement automatique de photo Epson est appliqué par défaut en fonction du type de papier. Essayez de modifier le paramètre.

Dans l'onglet **Plus d'options**, sélectionnez **Perso.** dans **Correction des couleurs**, puis cliquez sur **Plus d'options**. Remplacez le paramètre **Correction de la scène** de **Automatique** par n'importe quelle autre option. Si la modification du paramètre ne fonctionne pas, utilisez un mode de correction des couleurs autre que **PhotoEnhance** dans **Couleur**.

➔ « Réglage des couleurs d'impression » à la page 47

## Les couleurs des tirages diffèrent de celles à l'écran



### ■ Les couleurs du périphérique d'affichage n'ont pas été ajustées correctement.

#### Solutions

Les périphériques d'affichage tels que les écrans d'ordinateur possèdent leurs propres propriétés d'affichage. Si l'affichage est déséquilibré, les images ne s'affichent pas avec la luminosité et les couleurs adéquates. Réglez les propriétés du périphérique. Si vous utilisez Mac OS, effectuez aussi l'opération suivante.

Accédez à la zone de dialogue d'impression. Sélectionnez **Correspondance des couleurs** dans le menu contextuel, puis sélectionnez **ColorSync**.

### ■ Le périphérique d'affichage reflète la lumière.

#### Solutions

Évitez un éclairage direct par le soleil et vérifiez l'image dans des conditions d'éclairage adaptées.

### ■ La résolution du périphérique d'affichage est élevée.

#### Solutions

Les couleurs peuvent différer de celles qui apparaissent sur des périphériques connectés tels que smartphones ou tablettes dotés d'un écran haute résolution.

### ■ Le périphérique d'affichage et l'imprimante ne produisent pas les couleurs de la même manière.

#### Solutions

Les couleurs qui apparaissent à l'écran ne sont pas parfaitement identiques à celles qui sont imprimées sur papier, car le périphérique d'affichage et l'imprimante n'utilisent pas le même processus de rendu des couleurs. Ajustez les propriétés des couleurs jusqu'à ce qu'elles soient identiques.

## Impression sans marges impossible



### ■ L'option sans marges n'est pas définie dans les paramètres d'impression.

#### Solutions

Sélectionnez le paramètre sans marges dans les paramètres d'impression. Si vous sélectionnez un type de papier qui ne prend pas en charge l'impression sans marges, vous ne pouvez pas sélectionner l'option **Sans marges**. Sélectionnez un type de papier qui prend en charge l'impression sans marges.

#### Windows

Sélectionnez **Sans marges** au niveau de l'onglet **Principal** du pilote d'impression.

#### Mac OS

Sélectionnez un format de papier sans marges dans **Taille papier**.

➔ [« Papier pour impression sans marge » à la page 164](#)

## Les bords de l'image sont rognés lors de l'impression sans marges



### ■ L'image étant légèrement agrandie, les parties qui dépassent sont rognées.

#### Solutions

Sélectionnez un paramètre d'agrandissement moins élevé.

#### Windows

Cliquez sur **Configuration** à côté de la case à cocher **Sans marges** au niveau de l'onglet **Principal**, puis modifiez les paramètres.

#### Mac OS

Modifiez le paramètre **Extension** dans le menu **Configuration Imprimante** de la zone de dialogue d'impression.

### ■ Le rapport hauteur/largeur des données de l'image et de la taille du papier est différent.

#### Solutions

Si le rapport hauteur/largeur des données de l'image et de la taille du papier est différent, le côté long de l'image est rogné s'il dépasse le côté long du papier.



### ■ L'ordinateur a été placé manuellement en mode Hibernation ou Veille lors de l'impression.

#### Solutions

Ne mettez pas l'ordinateur en mode **Hibernation** ou **Veille** manuellement lors de l'impression. Des pages de texte éraflé peuvent être imprimées la prochaine fois que vous démarrez l'ordinateur.

### ■ Vous utilisez le pilote d'imprimante pour une imprimante différente.

#### Solutions

Assurez-vous que le pilote d'imprimante que vous utilisez est bien pour cette imprimante. Vérifiez le nom de l'imprimante en haut de la fenêtre du pilote d'imprimante.

### L'image imprimée est inversée

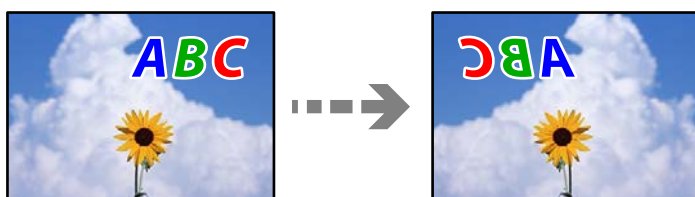

### ■ Les paramètres d'impression sont réglés pour inverser l'image horizontalement.

#### Solutions

Désactivez les paramètres d'images miroirs dans le pilote de l'imprimante ou l'application.

Windows

Désélectionnez **Image miroir** au niveau de l'onglet **Plus d'options** du pilote d'impression.

Mac OS

Désélectionnez **Image miroir** dans le menu **Configuration Imprimante** de la boîte de dialogue d'impression.

### Motifs de mosaïque dans les impressions



### ■ Des images ou photos ont été imprimées à basse résolution.

#### Solutions

Si vous imprimez des images ou des photos, utilisez des données haute résolution. Si elles s'affichent bien sur un écran, les images provenant de sites Web ont souvent une faible résolution, ce qui peut diminuer la qualité d'impression.

## La qualité de copie est médiocre

### Couleur absente, apparition de bandes ou de couleurs inattendues sur les copies

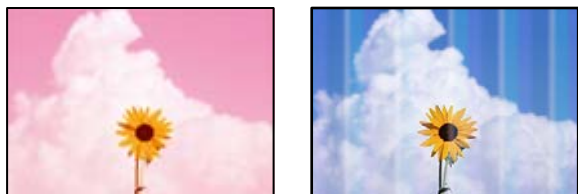

#### ■ Il est possible que les buses de la tête d'impression soient obstruées.

##### Solutions

Procédez à une vérification des buses pour savoir si les buses de la tête d'impression sont obstruées. Lancez une procédure de vérification des buses, puis nettoyez la tête d'impression si l'une des buses de la tête d'impression est obstruée. Si vous n'avez pas utilisé l'imprimante pendant une longue période, les buses des têtes d'impression peuvent être obstruées et les gouttes d'encre peuvent ne pas être libérées.

➔ « [Vérification et nettoyage de la tête d'impression](#) » à la page 73

### Des bandes colorées apparaissent à intervalles de 2.5 cm environ



Envisagez les possibilités suivantes.

#### ■ Le type de papier ne correspond pas au papier chargé.

##### Solutions

Sélectionnez le paramètre de type de papier adapté en fonction du type de papier chargé dans l'imprimante.

➔ « [Liste des types de papier](#) » à la page 25

#### ■ La qualité d'impression est réglée sur une valeur trop basse.

##### Solutions

Lors de l'impression sur du papier ordinaire, sélectionnez un paramètre de qualité plus élevé. Sélectionnez **Supérieure** dans **Qualité**.

➔ « [Qualité](#) : » à la page 61

## La tête d'impression n'est pas alignée.

### Solutions

Sélectionnez le menu **Entretien > Alignement tête > Alignement horizontal** sur le panneau de commande pour aligner la tête d'impression.

## Copies floues, bandes verticales ou problème d'alignement



enthalten alle  
Aufdruck. W  
5008 "Regel

Envisagez les possibilités suivantes.

## La tête d'impression n'est pas alignée.

### Solutions

Sélectionnez le menu **Entretien > Alignement tête > Alignement vertical** sur le panneau de commande pour aligner la tête d'impression.

## Les tirages sont vierges

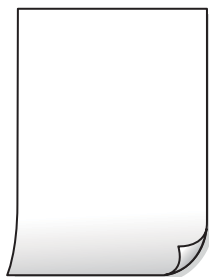

## Il est possible que les buses de la tête d'impression soient obstruées.

### Solutions

Procédez à une vérification des buses, puis essayez **Nettoyage auto** si les buses de la tête d'impression sont obstruées.

➔ « [Vérification et nettoyage de la tête d'impression](#) » à la page 73

➔ « [Exécution de Nettoyage auto](#) » à la page 75

## Les paramètres d'impression ne correspondent pas au format du papier chargé.

### Solutions

Modifiez les paramètres d'impression pour correspondre à la taille du papier chargé dans le bac. Chargez dans l'imprimante du papier qui correspond aux paramètres d'impression.

## Plusieurs feuilles de papier sont entraînées dans l'imprimante à la fois.

### Solutions

Reportez-vous à ce qui suit pour empêcher que plusieurs feuilles de papier ne soient entraînées dans l'imprimante à la fois.

➔ « Plusieurs feuilles de papier sont entraînées en même temps » à la page 117

## Le papier est taché ou éraflé



Envisagez les possibilités suivantes.

## Le papier n'est pas chargé correctement.

### Solutions

Si des bandes horizontales (perpendiculaires au sens d'impression) apparaissent ou si la partie supérieure ou inférieure du papier est tachée, chargez le papier dans le bon sens et faites glisser les guides latéraux contre les bords du papier.

➔ « Chargement de papier dans le chargeur d'alimentation papier à l'arrière » à la page 26

## Le trajet du papier est sale.

### Solutions

Si des bandes verticales (parallèles au sens d'impression) apparaissent ou si le papier est taché, nettoyez le trajet du papier.

➔ « Nettoyage du trajet du papier en cas de traces d'encre » à la page 77

## Le papier est gondolé.

### Solutions

Placez le papier sur une surface plane pour voir s'il est gondolé. Si c'est le cas, aplatissez-le.

## Les photos copiées sont collantes



## La copie a été effectuée du mauvais côté du papier photo.

### Solutions

Assurez-vous de copier sur le côté imprimable. Si par mégarde vous avez imprimé sur le mauvais côté du papier photo, vous devrez nettoyer le trajet du papier.

→ « Nettoyage du trajet du papier en cas de traces d'encre » à la page 77

## Copie sans marges impossible



## L'option sans marges n'est pas définie dans les paramètres d'impression.

### Solutions

Sélectionnez **Copie > Plus > Menu > Sans bordure Copie** sur le panneau de commande. Si vous sélectionnez un type de papier qui ne prend pas en charge l'impression sans marges, vous ne pourrez pas activer ce paramètre. Sélectionnez un type de papier qui prend en charge l'impression sans marges.

→ « Papier pour impression sans marge » à la page 164

## Les bords de l'image sont rognés lors de la copie sans marges



## L'image étant légèrement agrandie, les parties qui dépassent sont rognées.

### Solutions

Sélectionnez un paramètre d'agrandissement moins élevé.

Sélectionnez **Copie > Plus > Menu > Sans bordure Copie**, et modifiez le réglage de **Extension**.

## La position, le format ou les marges de la copie sont incorrects

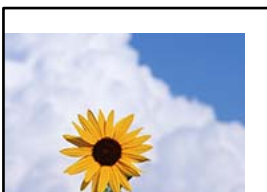

Envisagez les possibilités suivantes.

### ■ Le papier n'est pas chargé correctement.

#### Solutions

Chargez le papier dans le bon sens et faites glisser le guide latéral contre le bord du papier.

➔ « Chargement de papier dans le chargeur d'alimentation papier à l'arrière » à la page 26

### ■ Les originaux ne sont pas positionnés correctement.

#### Solutions

- Assurez-vous que l'original est placé correctement par rapport aux marques d'alignement.
- Si le bord de l'image numérisée manque, éloignez légèrement le document original du bord de la vitre du scanner.

➔ « Mise en place des originaux contre la vitre du scanner » à la page 31

### ■ La vitre du scanner présente des taches ou de la poussière.

#### Solutions

Nettoyez la vitre du scanner et le capot de documents à l'aide d'un chiffon sec, doux et propre. Si la vitre présente de la poussière ou des taches à proximité des originaux, la zone de copie peut s'étendre et inclure la poussière ou les taches, ce qui entraîne une position de copie incorrecte ou une réduction de l'image.

➔ « Nettoyage de la Vitre du scanner » à la page 77

### ■ Le format du papier est mal défini.

#### Solutions

Sélectionnez le paramètre de taille de papier adapté.

## Apparition de couleurs irrégulières, de taches, points ou lignes droites sur l'image copiée



Envisagez les possibilités suivantes.

### ■ Le trajet du papier est sale.

#### Solutions

Pour nettoyer le trajet du papier, chargez et éjectez le papier sans imprimer.

➔ « Nettoyage du trajet du papier en cas de traces d'encre » à la page 77

### ■ La vitre du scanner ou les originaux présentent de la poussière ou de la saleté.

#### Solutions

Retirez la poussière ou la saleté des originaux et nettoyez la vitre du scanner.

➔ « [Nettoyage de la Vitre du scanner](#) » à la page 77

### ■ L'original a été plaqué avec trop de force.

#### Solutions

Si vous appuyez trop fort, les images pourraient être floues, tâchées ou parsemées de points.

N'appuyez pas trop fort sur les originaux ni sur le capot de documents.

### ■ La densité de copie est trop élevée.

#### Solutions

Diminuez la densité de copie.

➔ « [Options de menu Plus pour la copie](#) » à la page 60

### Des motifs moirés (hachures croisées) apparaissent sur l'image copiée

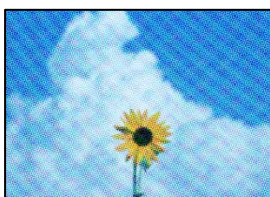

### ■ Si l'original est un document imprimé comme un magazine ou un catalogue, des points apparaissent avec un effet de moiré.

#### Solutions

Modifiez le paramètre d'agrandissement ou de réduction. Si un moiré apparaît toujours, positionnez l'original avec un angle sensiblement différent.

➔ « [Options de menu Plus pour la copie](#) » à la page 60

### Une image du verso du document original apparaît sur l'image copiée



Envisagez les possibilités suivantes.

**Lorsque vous numérisez des originaux, les images présentes sur le verso peuvent être numérisées en même temps.**

**Solutions**

Placez l'original contre la vitre du scanner, puis recouvrez-le d'une feuille de papier noir.

➔ « [Mise en place des originaux contre la vitre du scanner](#) » à la page 31

**La densité de copie est trop élevée.**

**Solutions**

Diminuez la densité de copie.

➔ « [Options de menu Plus pour la copie](#) » à la page 60

## Problèmes relatifs aux images numérisées

**Les couleurs de l'image numérisée ne sont pas homogènes, ou celle-ci présente de la saleté ou des taches**



**La vitre du scanner ou les originaux présentent de la poussière ou de la saleté.**

**Solutions**

Retirez la poussière ou la saleté des originaux et nettoyez la vitre du scanner.

➔ « [Nettoyage de la Vitre du scanner](#) » à la page 77

**L'original a été plaqué avec trop de force.**

**Solutions**

Si vous appuyez trop fort, les images pourraient être floues, tâchées ou parsemées de points.

N'appuyez pas trop fort sur les originaux ni sur le capot de documents.

**Apparition d'un décalage dans l'arrière-plan des images numérisées**



**Lorsque vous numérisez des originaux, les images présentes sur le verso peuvent être numérisées en même temps.**

#### Solutions

Lorsque vous numérisez depuis la vitre du scanner, placez un sous-main ou papier noir sur l'original.

### Impossible de numériser la bonne zone

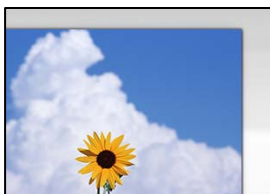

**Les originaux ne sont pas positionnés correctement.**

#### Solutions

- Assurez-vous que l'original est placé correctement par rapport aux marques d'alignement.
- Si le bord de l'image numérisée manque, éloignez légèrement le document original du bord de la vitre du scanner.

➔ « Mise en place des originaux contre la vitre du scanner » à la page 31

**La vitre du scanner présente de la poussière ou de la saleté.**

#### Solutions

Retirez les débris ou la poussière de la vitre du scanner et du couvercle du document. Si de la salissure ou de la poussière se trouvent autour de l'original, la plage de numérisation s'étend pour l'inclure.

**Lorsque vous numérisez plusieurs originaux à l'aide d'Epson ScanSmart, l'espace entre chacun d'entre eux est insuffisant.**

#### Solutions

Assurez-vous qu'il existe un espace d'au moins 20 mm (0,8 pouces) entre les originaux si vous en placez plusieurs sur la vitre du scanner.

➔ « Numérisation de plusieurs photos à la fois » à la page 70

### Impossible de résoudre les problèmes liés à l'image numérisée

Vérifiez les éléments suivants si vous avez essayé toutes les solutions, mais que vous n'avez pas résolu votre problème.

**Les paramètres du logiciel de numérisation posent problème.**

#### Solutions

Utilisez Epson Scan 2 Utility pour réinitialiser les paramètres du logiciel du scanner.

#### Remarque:

*Epson Scan 2 Utility est une application fournie avec le logiciel du scanner.*

1. Lancez l'Epson Scan 2 Utility.
  - Windows 11  
Cliquez sur le bouton Démarrer, puis sélectionnez **All apps > EPSON > Epson Scan 2 Utility.**
  - Windows 10  
Cliquez sur le bouton Démarrer, puis sélectionnez **EPSON > Epson Scan 2 Utility.**
  - Windows 8.1/Windows 8  
Entrez le nom de l'application dans l'icône Rechercher, puis sélectionnez l'icône affichée.
  - Windows 7/Windows Vista/Windows XP  
Cliquez sur le bouton Démarrer et sélectionnez **Tous les programmes** ou **Programmes > EPSON > Epson Scan 2 > Epson Scan 2 Utility.**
  - Mac OS  
Sélectionnez **Aller > Applications > Epson Software > Epson Scan 2 Utility.**
2. Sélectionnez l'onglet **Autre**.
3. Cliquez sur **Réinitialiser**.

Si l'initialisation ne résout pas le problème, désinstallez puis réinstallez le logiciel du scanner.

➔ « [Installation séparée des applications](#) » à la page 84

## Impossible de sélectionner le type de papier ou la source de papier dans le pilote d'impression

### ■ Un pilote d'imprimante authentique Epson n'a pas été installé.

#### Solutions

Si un pilote d'imprimante Epson authentique (EPSON XXXXX) n'a pas été installé, les fonctions disponibles sont limitées. Nous vous recommandons d'utiliser un pilote d'imprimante Epson authentique.

---

## Un code d'erreur s'affiche sur l'écran LCD

Un code s'affiche sur l'écran LCD en cas d'erreur ou si des informations requièrent votre attention. Lorsqu'un code s'affiche, suivez les instructions ci-dessous pour corriger le problème :

Code	Problème	Solutions
E-01	Une erreur est survenue au niveau de l'imprimante.	Ouvrez l'unité de scanner et retirez le papier ou les matériaux de protection présents à l'intérieur de l'imprimante. Éteignez, puis rallumez l'imprimante.
E-02	Une erreur est survenue au niveau du scanner.	Éteignez, puis rallumez l'imprimante.

Code	Problème	Solutions
E-12	Un tampon encreur d'impression sans marges doit être remplacé.	Contactez Epson ou un fournisseur de services Epson agréé pour remplacer le tampon encreur pour impression sans marges*. L'utilisateur ne peut pas procéder lui-même à l'entretien de cette pièce.  L'impression sans marges n'est pas disponible, mais il est possible d'imprimer avec une marge.
W-01	Un bourrage papier est survenu.	Retirez le papier de l'imprimante et appuyez sur la touche affichée au bas de l'écran LCD pour effacer l'erreur. Dans certains cas, vous devrez éteindre, puis rallumer l'imprimante.
W-12	Certaines cartouches d'encre ne sont pas installées correctement.	Appuyez fermement sur la cartouche d'encre.
W-13	La cartouche d'encre affichée sur l'écran LCD n'est pas reconnue.	Remplacez la cartouche d'encre. Epson vous recommande d'utiliser des cartouches d'encre d'origine Epson.  « Codes des cartouches d'encre » à la page 165
W-14	Un tampon encreur d'impression sans marges est bientôt en fin de vie.	Contactez Epson ou un fournisseur de services Epson agréé pour remplacer le tampon encreur pour impression sans marges*. L'utilisateur ne peut pas procéder lui-même à l'entretien de cette pièce. Le message s'affiche jusqu'à ce que le tampon encreur soit remplacé.  Appuyez sur la touche  pour reprendre l'impression.
I-22	Réglez le Wi-Fi en utilisant <b>Bouton poussoir (WPS)</b> .	Appuyez sur le bouton du point d'accès. S'il n'y a pas de bouton sur le point d'accès, ouvrez la fenêtre de paramétrage du point d'accès, puis cliquez sur la touche affichée dans le logiciel.
I-23	Réglez le Wi-Fi en utilisant <b>Code PIN (WPS)</b> .	Saisissez le code PIN affiché sur l'écran LCD sur le point d'accès ou l'ordinateur dans les deux minutes.
I-31	Réglez le Wi-Fi en utilisant <b>Connex. auto Wi-Fi</b> .	Installez le logiciel sur votre ordinateur, puis appuyez sur la touche OK lorsque la configuration Wi-Fi démarre.
I-41	L'option <b>Affich auto conf pap</b> est désactivée. Certaines fonctions ne peuvent être utilisées.	Si l'option <b>Affich auto conf pap</b> est désactivée, vous ne pouvez pas utiliser l'application AirPrint.
I-60	Il est possible que les services WSD (Web Services for Devices) ne soient pas pris en charge par votre ordinateur.	La fonctionnalité de numérisation vers un ordinateur (WSD) n'est disponible que pour les ordinateurs sous Windows 10, Windows 8.1, Windows 8, Windows 7 ou Windows Vista en version anglaise. Vérifiez que l'imprimante est bien connectée à l'ordinateur.
-	Eteignez et rallumez. Si le probl persiste, contactez XX.	Essayez les solutions suivantes :  1. Éteignez l'imprimante puis rallumez-la.  2. Si vous utilisez une connexion Wi-Fi, éteignez le routeur sans fil et rallumez-le.  Si le message d'erreur s'affiche toujours, notez le code d'erreur et contactez l'assistance Epson.

Code	Problème	Solutions
Recovery Mode	L'imprimante a démarré en mode de récupération, car la mise à jour du micrologiciel a échoué.	<p>Procédez comme suit pour tenter à nouveau de mettre le micrologiciel à jour.</p> <ol style="list-style-type: none"> <li>1. Connectez l'ordinateur à l'imprimante à l'aide d'un câble USB. (En mode de récupération, vous ne pouvez pas mettre le micrologiciel à jour via une connexion réseau.)</li> <li>2. Pour en savoir plus, consultez votre site Web Epson dans votre langue.</li> </ol>

\* Au cours de certains cycles d'impression, une quantité minimale d'encre excédentaire peut être absorbée par le tampon encreur. Pour empêcher toute fuite depuis le tampon, l'imprimante est conçue pour interrompre l'impression dès que le tampon atteint sa limite. La nécessité et la fréquence de cette procédure dépendent du nombre de pages que vous imprimez à l'aide de l'option d'impression sans marge. La nécessité de remplacer le tampon ne signifie pas que votre imprimante ne fonctionne plus conformément aux spécifications. L'imprimante vous informe lorsque le remplacement du tampon est nécessaire, mais seul un fournisseur de services Epson agréé peut réaliser cette opération. La garantie Epson ne couvre pas le coût de ce remplacement.

## Bourrage papier

Consultez l'erreur affichée sur le panneau de commande et suivez les instructions pour dégager le papier coincé, y compris les morceaux déchirés. Ensuite, supprimez l'erreur.

L'écran LCD affiche une animation vous montrant comment retirer le papier coincé.

### **Attention:**

*Ne touchez jamais les touches du panneau de commande lorsque votre main se trouve à l'intérieur de l'imprimante. Si l'imprimante se met à fonctionner, vous pourriez être blessé. Veillez à ne pas toucher les parties saillantes pour éviter toute blessure.*

### **Important:**

*Retirez le papier coincé avec précaution. Si vous le retirez brusquement, vous risquez d'endommager l'imprimante.*

## Retrait du papier coincé

 Vous pouvez également regarder la procédure dans les Manuels de film Web. Accédez au site web suivant.

<https://support.epson.net/publist/vlink.php?code=NPD6871>

### **Attention:**

- Veillez à ne pas coincer vos mains ou vos doigts lors de l'ouverture ou de la fermeture du scanner. Vous risqueriez de vous blesser.*
- Ne touchez jamais les touches du panneau de commande lorsque votre main se trouve à l'intérieur de l'imprimante. Si l'imprimante se met à fonctionner, vous pourriez être blessé. Veillez à ne pas toucher les parties saillantes pour éviter toute blessure.*

1. Retirez le papier coincé de l'alimentation papier à l'arrière.

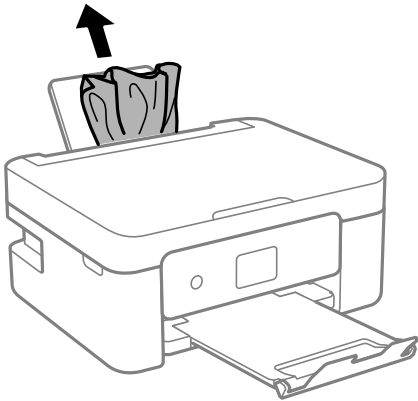

2. Retirez le couvercle arrière.

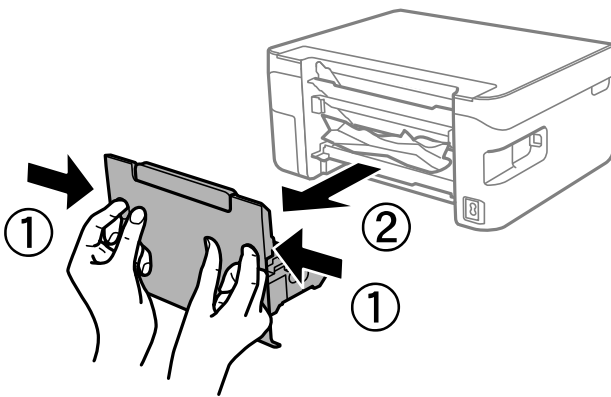

3. Retirez le papier coincé du couvercle arrière.

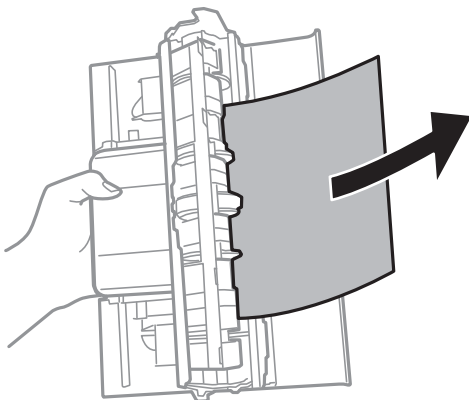

4. Retirez le papier coincé.

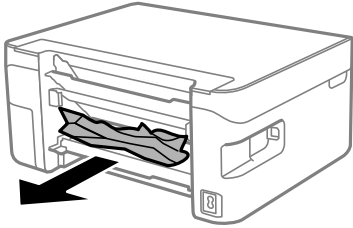

5. Insérez le couvercle arrière dans l'imprimante.
6. Ouvrez le scanner avec le capot de documents fermé.

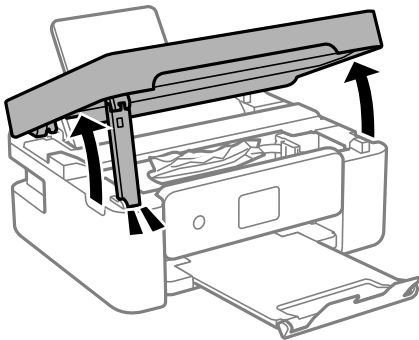

7. Retirez le papier coincé.

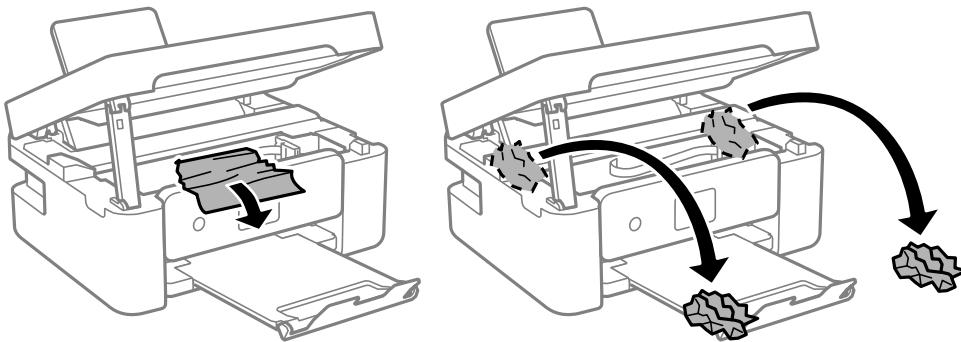

**!** Important:

Ne touchez pas le câble plat blanc ou le film translucide situé à l'intérieur de l'imprimante. Faute de quoi vous risquez de provoquer un dysfonctionnement.

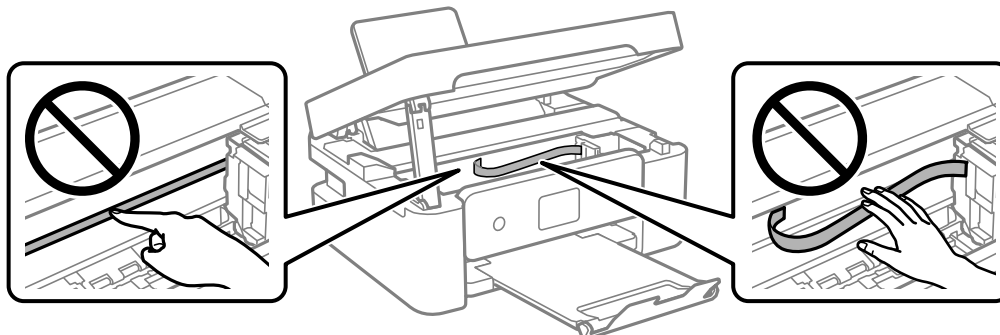

8. Fermez le scanner.

Pour votre sécurité, l'unité du scanner se ferme en deux temps.

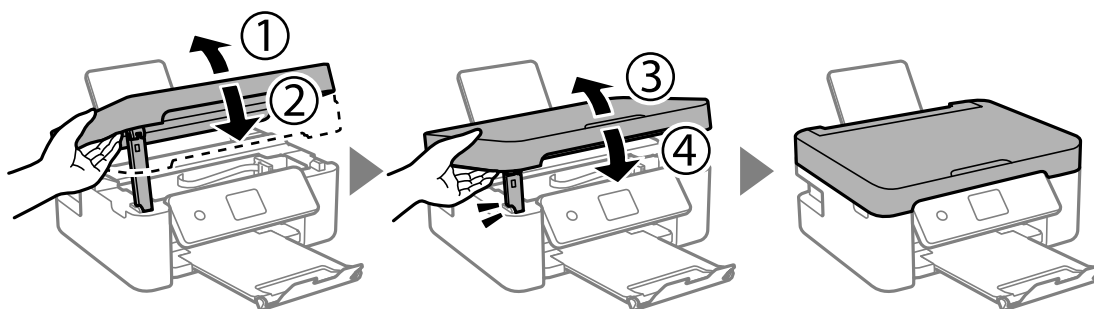

**Remarque:**

Lorsqu'elle se trouve dans la position illustrée ci-dessous, l'unité du scanner ne peut pas être ouverte. Fermez-la complètement pour pouvoir l'ouvrir.

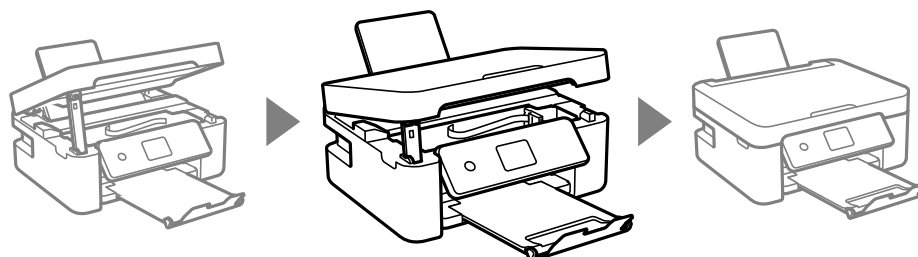

## Prévention des bourrages papier

Si des bourrages papier se produisent fréquemment, vérifiez les points suivants.

- Placez l'imprimante sur une surface plane et utilisez-la dans les conditions ambiantes recommandées.  
« Caractéristiques environnementales » à la page 181
- Utilisez du papier pris en charge par cette imprimante.  
« Papiers disponibles et capacités » à la page 162

- Veuillez observer les précautions de manipulation du papier.  
[« Précautions de manipulation du papier » à la page 24](#)
- Chargez le papier dans le bon sens et faites glisser le guide latéral contre le bord du papier.  
[« Chargement de papier dans le chargeur d'alimentation papier à l'arrière » à la page 26](#)
- Ne chargez pas plus de feuilles que le nombre indiqué pour le papier.
- Chargez une feuille de papier à la fois si vous avez chargé plusieurs feuilles de papier.
- Assurez-vous que les paramètres de format et de type de papier correspondent au format et au type réels du papier chargé dans l'imprimante.  
[« Liste des types de papier » à la page 25](#)

---

## Le moment est venu de remplacer les cartouches d'encre

### Précautions de manipulation des cartouches d'encre

Lisez les instructions suivantes avant de procéder au remplacement des cartouches d'encre.

#### Précautions de stockage pour l'encre

- Maintenez les cartouches d'encre à l'abri de la lumière directe du soleil.
- N'entreposez pas les cartouches d'encre dans un endroit trop chaud ou trop froid.
- Pour de meilleurs résultats, Epson vous recommande d'utiliser les cartouches d'encre avant la date de péremption imprimée sur leur emballage, ou dans les six mois qui suivent l'ouverture de celui-ci, selon ce qui survient en premier.
- Pour obtenir des résultats optimaux, stockez les emballages de cartouches d'encre avec la base en bas.
- Lorsque vous apportez à l'intérieur d'un local une cartouche d'encre précédemment stockée dans un endroit froid, laissez-la se conditionner à la température de la pièce pendant trois heures au moins avant de l'utiliser.
- N'ouvrez pas l'emballage de la cartouche d'encre tant que vous n'êtes pas prêt à l'installer dans l'imprimante. La cartouche est conditionnée sous vide afin de conserver ses performances. Si vous laissez la cartouche hors de son emballage pendant une longue durée avant de l'utiliser, il se peut que l'impression normale ne soit pas possible.

#### Précautions de manipulation pour le remplissage des cartouches d'encre

- Veillez à ne pas casser les crochets sur le côté de la cartouche d'encre lorsque vous la retirez de l'emballage.
- Ne secouez pas les cartouches d'encre après avoir ouvert l'emballage. Elles pourraient fuir.

- ❑ Vous devez retirer l'adhésif jaune de la cartouche avant de l'installer. La qualité d'impression risque sinon de diminuer, ou vous risquez de ne plus pouvoir imprimer. Ne retirez pas et ne déchirez pas l'étiquette apposée sur la cartouche. Cela pourrait provoquer une fuite d'encre.

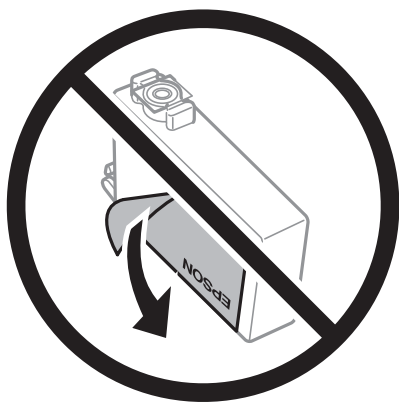

- ❑ Ne retirez pas le sceau transparent de la base de la cartouche. Cette dernière pourrait devenir inutilisable.

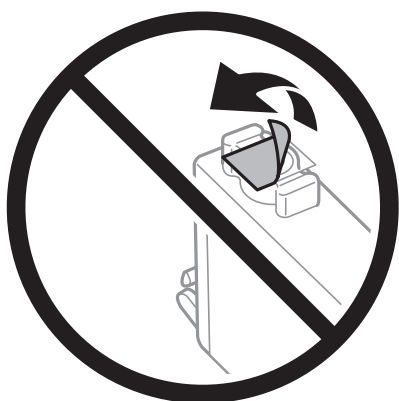

- ❑ Ne touchez pas aux parties indiquées sur l'illustration. Cela pourrait perturber le fonctionnement normal et l'impression.

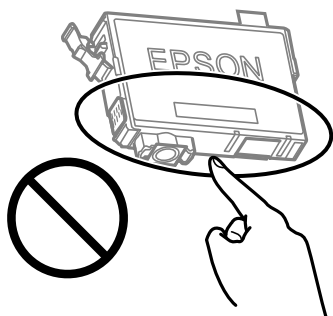

- ❑ Installez toutes les cartouches d'encre, sinon vous ne pourrez pas imprimer.
- ❑ Ne remplacez pas les cartouches d'encre alors que l'appareil est hors tension. Ne retirez pas la tête d'impression manuellement. Vous pourriez endommager l'imprimante.
- ❑ Ne mettez pas l'imprimante hors tension pendant le chargement de l'encre. Si le chargement de l'encre est incomplet, vous risquez de ne pas pouvoir imprimer.

- ❑ Ne laissez pas l'imprimante sans cartouches d'encre installées ou n'éteignez pas l'imprimante pendant le remplacement d'une cartouche. L'encre restante dans les buses de la tête d'impression séchera et vous ne pourrez plus imprimer.
- ❑ Si vous avez besoin de retirer temporairement une cartouche d'encre, veillez à protéger la zone d'alimentation de l'encre contre les saletés et les poussières. Stockez la cartouche d'encre dans le même environnement que l'imprimante, en orientant le port d'alimentation de l'encre vers le bas ou sur le côté. Ne stockez pas les cartouches d'encre avec le port d'alimentation de l'encre orienté vers le haut. Le port d'alimentation en encre est équipé d'une valve conçue pour recueillir les résidus d'encre. Vous n'avez donc pas besoin de fournir vos propres capuchons ou bouchons.
- ❑ Les cartouches d'encre retirées peuvent être maculées d'encre autour de l'orifice d'alimentation en encre. Veillez donc à ne pas mettre d'encre sur la zone qui l'entoure pendant le remplacement des cartouches.
- ❑ Cette imprimante utilise des cartouches d'encre équipées d'une puce verte qui surveille les informations telles que le niveau d'encre restant pour chaque cartouche. Cela signifie que même si la cartouche est retirée de l'imprimante avant d'être épuisée, vous pouvez continuer d'utiliser la cartouche après l'avoir réinsérée dans l'imprimante. Toutefois, la réinsertion de la cartouche peut entraîner une certaine consommation d'encre afin de garantir les performances de l'imprimante.
- ❑ Pour obtenir un rendement maximal de l'encre, ne retirez une cartouche d'encre que lorsque vous êtes prêt à la remplacer. Il se peut que les cartouches d'encre affichant un faible niveau d'encre ne puissent pas être utilisées après réinsertion.
- ❑ Afin d'obtenir une qualité d'impression optimale et de protéger la tête d'impression, il reste encore une quantité variable d'encre dans la cartouche lorsque l'imprimante indique qu'il est temps de la remplacer. Les rendements estimés excluent cette réserve.
- ❑ Ne démontez pas ou ne modifiez pas la cartouche d'encre, faute de quoi l'impression risque de ne pas fonctionner normalement.
- ❑ Vous ne pouvez pas utiliser la cartouche d'encre fournie avec l'imprimante comme cartouche de remplacement.

### Consommation d'encre

- ❑ Pour garantir les performances optimales des têtes d'impression, une certaine quantité d'encre provenant de toutes les cartouches est consommée pendant les opérations de maintenance. De l'encre peut également être utilisée lorsque vous remplacez la cartouche d'encre ou allumez l'imprimante.
- ❑ Lorsque vous imprimez en monochrome ou en niveaux de gris, les encres couleur au lieu de l'encre noire peuvent être utilisées en fonction du paramètre de type de papier ou de qualité d'impression. Ceci est dû au fait que plusieurs encres couleur sont utilisées pour créer du noir.
- ❑ L'encre des cartouches fournies avec l'imprimante est partiellement utilisée lors de la configuration initiale. Afin de produire des impressions de haute qualité, la tête d'impression est chargée d'encre. Ce processus unique consomme une certaine quantité d'encre. Par conséquent, il se peut que ces cartouches impriment moins de pages par rapport aux cartouches d'encres suivantes.
- ❑ Les rendements indiqués peuvent varier en fonction des images imprimées, du type de papier utilisé, de la fréquence des impressions et des conditions environnementales, telles que la température.

## Remplacement des cartouches d'encre





### Attention:

Veillez à ne pas coincer vos mains ou vos doigts lors de l'ouverture ou de la fermeture du scanner. Vous risqueriez de vous blesser.

**Remarque:**

Si vous remplacez les cartouches d'encre lors de la copie, il est possible que les documents originaux soient déplacés. Appuyez sur la touche  pour annuler et remettez en place les originaux.

1. Procédez de l'une des manières suivantes.

Pour sélectionner un élément, utilisez les touches     et appuyez sur OK.

- Lorsque vous êtes invité à remplacer les cartouches d'encre

Identifiez la cartouche d'encre à remplacer, puis appuyez sur la touche OK. Confirmez le message et sélectionnez **Rempl imméd** à l'écran d'accueil.

- Si vous remplacez les cartouches d'encre avant qu'elles soient vides

Sélectionnez **Entretien > Remplact cartouche(s) d'encre** au niveau de l'écran d'accueil.

2. Ouvrez le scanner avec le capot de documents fermé.

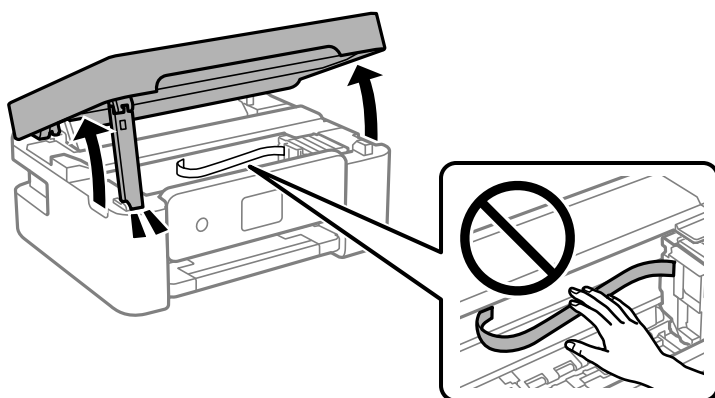

3. Lors du remplacement de la cartouche d'encre noire, secouez délicatement la cartouche d'encre neuve quatre ou cinq fois, puis retirez-la de son emballage. Lors du remplacement de cartouches d'autres couleurs, retirez les cartouches d'encre neuves de leur emballage sans les secouer.

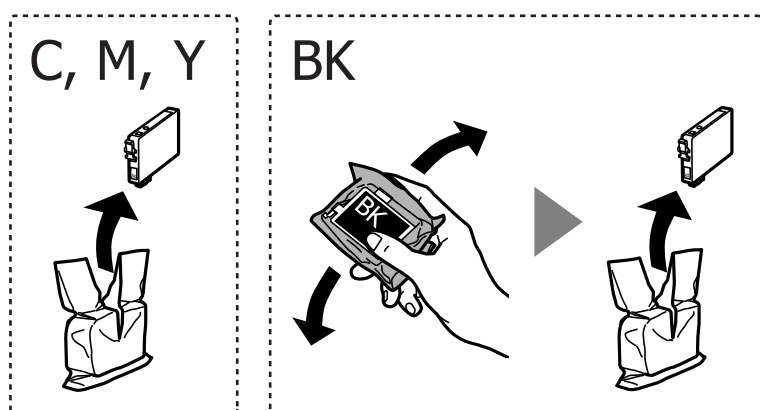

 **Important:**

Ne secouez pas les cartouches d'encre après avoir ouvert l'emballage. Elles pourraient fuir.

4. Retirez uniquement l'adhésif jaune.

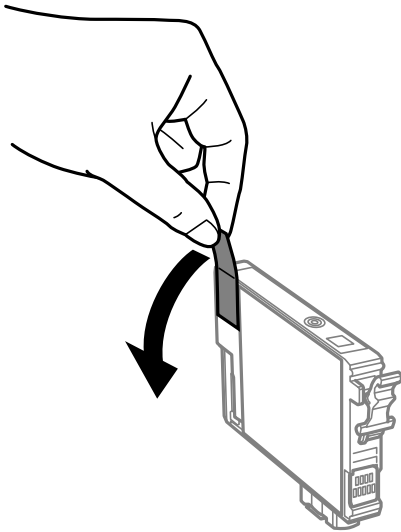

**!** Important:

*Ne touchez pas aux parties indiquées sur l'illustration. Cela pourrait perturber le fonctionnement normal et l'impression.*

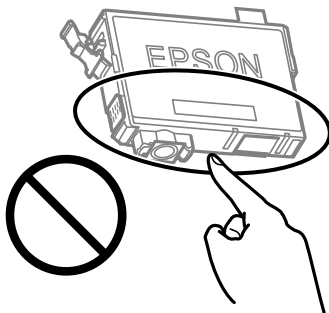

5. Serrez la languette sur la cartouche d'encre et retirez-la tout droit. Si vous ne parvenez pas à retirer la cartouche d'encre, tirez dessus fermement.

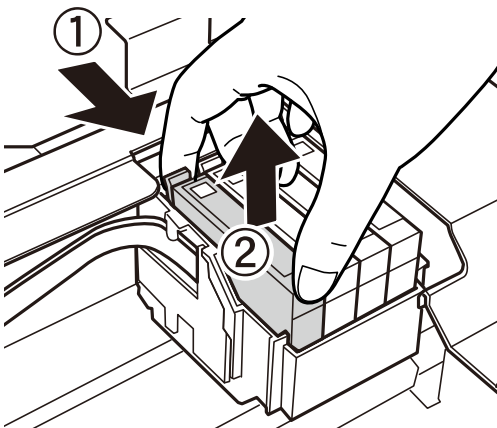

6. Insérez la nouvelle cartouche d'encre, puis appuyez dessus fermement.

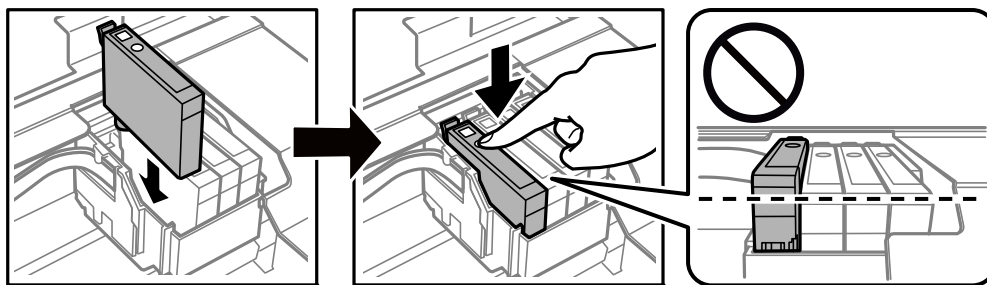

7. Fermez le scanner.

Pour votre sécurité, l'unité du scanner se ferme en deux temps.

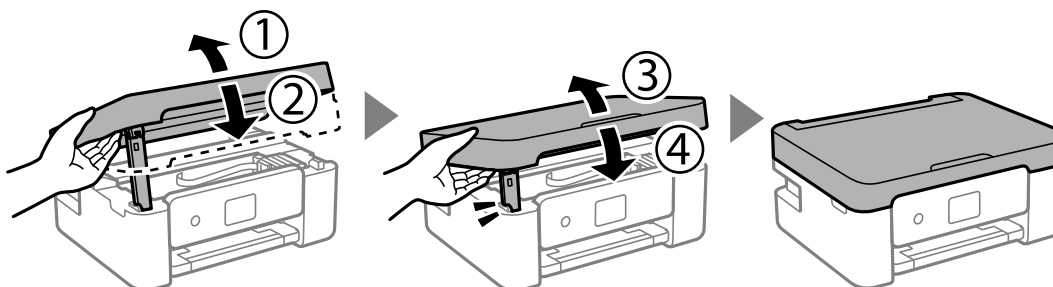

**Remarque:**

Lorsqu'elle se trouve dans la position illustrée ci-dessous, l'unité du scanner ne peut pas être ouverte. Fermez-la complètement pour pouvoir l'ouvrir.

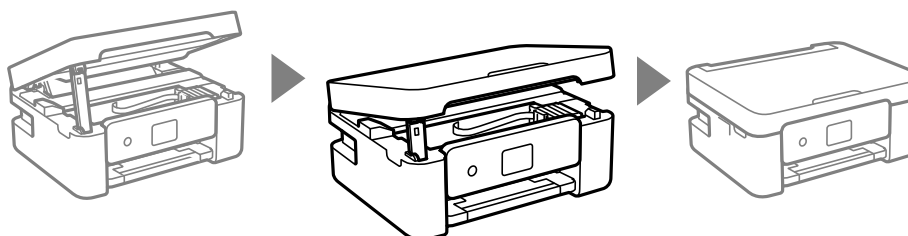

8. Appuyez sur la touche .

Le chargement de l'encre démarre.



**Important:**

Ne mettez pas l'imprimante hors tension pendant le chargement de l'encre. Si le chargement de l'encre est incomplet, vous risquez de ne pas pouvoir imprimer.

**Informations connexes**

- ➔ « Précautions de manipulation des cartouches d'encre » à la page 141
- ➔ « Codes des cartouches d'encre » à la page 165

## Poursuivre temporairement l'impression sans remplacer les cartouches d'encre

### Impression temporaire avec de l'encre noire

Lorsque la cartouche d'encre couleur est vide et qu'il reste de l'encre dans la cartouche d'encre noire, vous pouvez appliquer les paramètres suivants pour continuer à imprimer sur une courte période en utilisant uniquement de l'encre noire.

- Type de papier : Papier ordinaire, En tête, Enveloppe
- Couleur : Niveaux de gris
- Sans marges : non sélectionné
- EPSON Status Monitor 3 : activé (lors de l'impression à partir du pilote d'imprimante sous Windows.)

Cette fonction est uniquement disponible pendant environ cinq jours, remplacez donc la cartouche d'encre épuisée le plus tôt possible.

#### Remarque:

- Si **EPSON Status Monitor 3** est désactivé, pour accéder au pilote de l'imprimante, cliquez sur **Paramètres étendus** dans l'onglet **Utilitaire**, puis sélectionnez **Activer EPSON Status Monitor 3**.
- La période de disponibilité dépend des conditions d'utilisation.

### Informations connexes

➔ [« Poursuivre temporairement l'impression sans remplacer les cartouches d'encre » à la page 147](#)

### Continuer temporairement à imprimer avec de l'encre noire uniquement (Windows)

Procédez de l'une des manières suivantes.

- Si la fenêtre suivante s'affiche, sélectionnez **Imprimer en noir**.

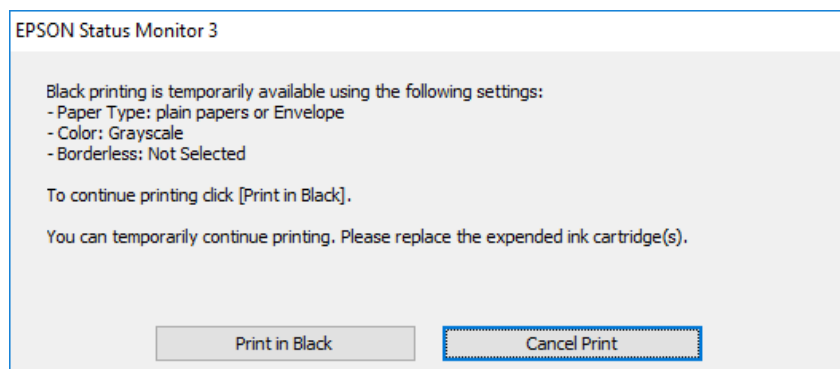

☐ Si la fenêtre suivante s'affiche, annulez l'impression. Ensuite, imprimez à nouveau.

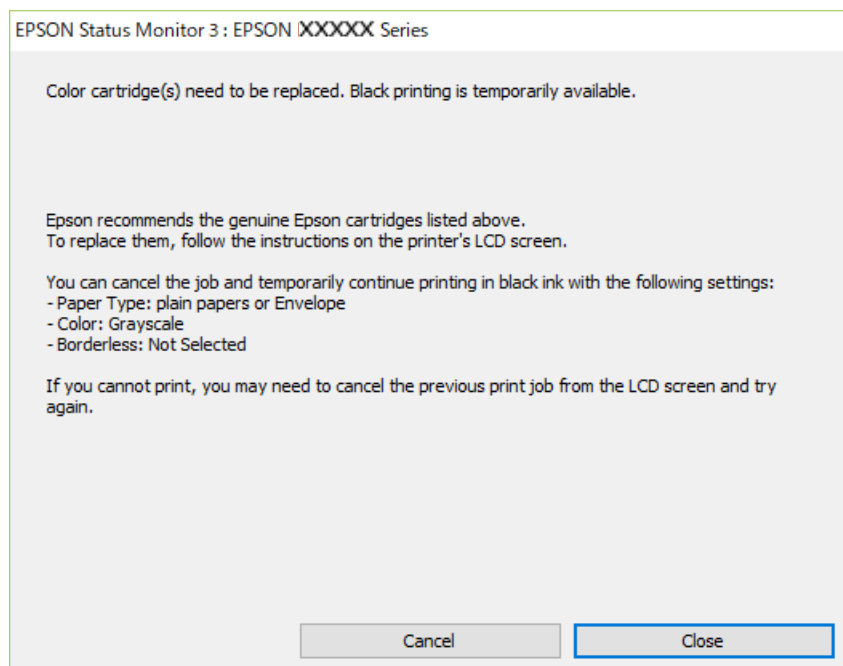

**Remarque:**

Si vous ne parvenez pas à annuler l'impression depuis l'ordinateur, procédez à l'annulation à l'aide du panneau de commande de l'imprimante.

Procédez comme suit pour imprimer à nouveau.

1. Accédez à la fenêtre du pilote d'impression.
2. Désactivez l'option **Sans marges** au niveau de l'onglet **Principal**.
3. Sélectionnez un **Type de papier** qui prend en charge Imprimer en noir.
4. Sélectionnez **Niveaux de gris**.
5. Réglez les autres éléments des onglets **Principal** et **Plus d'options** selon vos besoins, puis cliquez sur **OK**.
6. Cliquez sur **Imprimer**.
7. Cliquez sur **Imprimer en noir** au niveau de la fenêtre affichée.

**Informations connexes**

➔ [« Impression temporaire avec de l'encre noire » à la page 147](#)

**Continuer temporairement à imprimer avec de l'encre noire uniquement (Mac OS)**

**Remarque:**

Pour utiliser cette fonctionnalité via un réseau, connectez-vous à l'aide du protocole **Bonjour**.

1. Cliquez sur l'icône de l'imprimante dans le **Ancrer**.

2. Annulez la tâche.

**Remarque:**

*Si vous ne parvenez pas à annuler l'impression depuis l'ordinateur, procédez à l'annulation à l'aide du panneau de commande de l'imprimante.*

3. Sélectionnez **Préférences Système** dans le menu Apple > **Imprimantes et scanners** (ou **Impression et numérisation, Impression et télécopie**), puis sélectionnez l'imprimante. Cliquez sur **Options et fournitures** > **Options** (ou **Pilote**).
4. Sélectionnez **Oui** pour le paramètre **Autoriser l'impression en noir temporaire**.
5. Accédez à la zone de dialogue d'impression.
6. Sélectionnez **Configuration Imprimante** dans le menu contextuel.
7. Sélectionnez n'importe quelle taille de papier, sauf une taille sans marges, pour le paramètre **Taille papier**.
8. Sélectionnez un type de papier qui prend en charge **Autoriser l'impression en noir temporaire** en tant que paramètre **Support**.
9. Sélectionnez **Niveaux de gris**.
10. Définissez les autres éléments si nécessaire.
11. Cliquez sur **Imprimer**.

### Informations connexes

➔ [« Impression temporaire avec de l'encre noire » à la page 147](#)

## Poursuivre l'impression pour préserver l'encre noire (Windows uniquement)

Lorsque la cartouche d'encre noire est presque vide et qu'il reste suffisamment d'encre dans la cartouche couleur, vous pouvez utiliser un mélange de couleurs pour créer du noir. Vous pouvez poursuivre l'impression tout en préparant une cartouche d'encre noire de remplacement.

Cette fonctionnalité est uniquement disponible lorsque vous sélectionnez les paramètres ci-après dans le pilote de l'imprimante.

- Type de papier: Papier ordinaire, En tête
- Qualité: **Standard**
- EPSON Status Monitor 3 : activé

**Remarque:**

- ❑ Si **EPSON Status Monitor 3** est désactivé, pour accéder au pilote de l'imprimante, cliquez sur **Paramètres étendus** dans l'onglet **Utilitaire**, puis sélectionnez **Activer EPSON Status Monitor 3**.
- ❑ Le noir composite diffère légèrement du noir intégral. En outre, la vitesse d'impression est réduite.
- ❑ De l'encre noire est également utilisée afin de garantir la qualité de la tête d'impression.

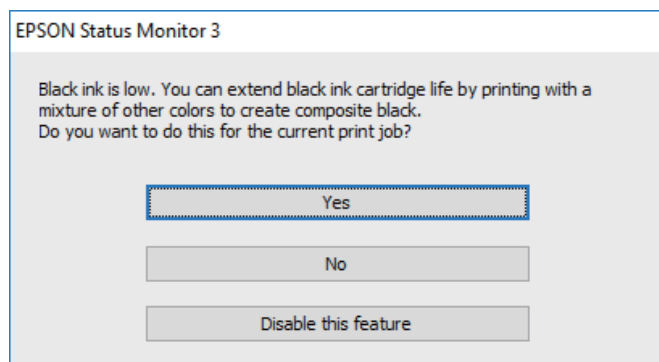

Options	Description
Oui	Choisissez d'utiliser un mélange de couleurs pour créer du noir. Cette fenêtre s'affichera la prochaine fois que vous imprimerez une tâche similaire.
Non	Choisissez de continuer à utiliser l'encre noire restante. Cette fenêtre s'affichera la prochaine fois que vous imprimerez une tâche similaire.
Désactivez cette fonction	Choisissez de continuer à utiliser l'encre noire restante. Cette fenêtre ne s'affiche que lorsque vous remplacez la cartouche d'encre noire et que le niveau d'encre est de nouveau faible.

## Le moment est venu de remplacer le boîtier de maintenance

### Précautions de manipulation du boîtier de maintenance

Lisez les instructions suivantes avant de procéder au remplacement du boîtier de manipulation.

- ❑ Ne touchez pas aux parties indiquées sur l'illustration. Cela peut empêcher le fonctionnement normal et vous risquez d'être taché d'encre.

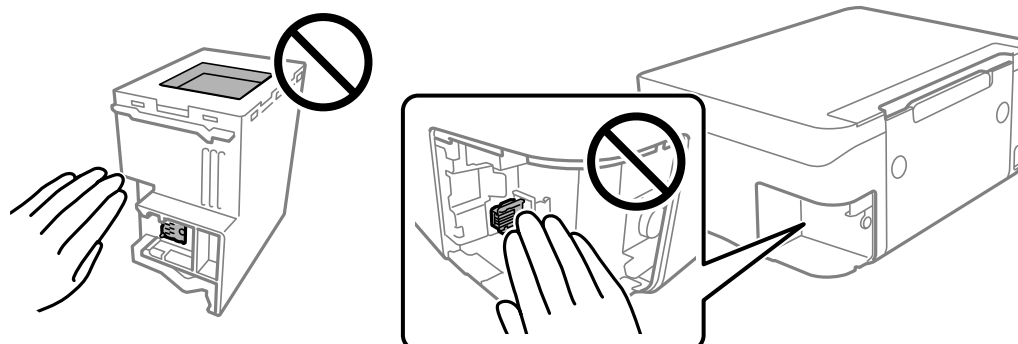

- Ne laissez pas tomber le boîtier de maintenance et ne l'exposez pas à des chocs violents.
- Ne remplacez pas le boîtier de maintenance au cours de l'impression, car cela pourrait provoquer une fuite.
- Ne retirez pas le boîtier de maintenance ni son couvercle (sauf lors de son remplacement) afin d'éviter tout risque de fuite.
- Lorsque le couvercle ne peut pas être rattaché, la boîte de maintenance peut ne pas être installée correctement. Retirez la boîte de maintenance et réinstallez-la.
- N'inclinez pas le boîtier de maintenance usagé avant de l'avoir placé dans le sac en plastique fermé hermétiquement, car cela pourrait provoquer une fuite.
- Ne touchez pas les ouvertures de la boîte de maintenance au risque de vous tacher avec de l'encre.
- Ne réutilisez pas un boîtier de maintenance qui a été retiré et laissé de côté pendant une longue période. L'encre contenue dans le boîtier se sera solidifiée, empêchant l'absorption d'encre supplémentaire.
- Maintenez le boîtier de maintenance à l'abri de la lumière directe du soleil.
- N'entreposez pas l'imprimante dans un endroit trop chaud ou trop froid.

## Remplacement du boîtier de maintenance

Au cours de certains cycles d'impression, une infime quantité d'encre en surplus peut être récupérée dans le boîtier de maintenance. Pour éviter la fuite d'encre depuis le boîtier de maintenance, l'imprimante est conçue pour stopper l'impression lorsque la capacité d'absorption du boîtier de maintenance a atteint ses limites. La nécessité et la fréquence de cette procédure dépendent du nombre de pages imprimées, du type de support et du nombre de cycles de nettoyage effectués par l'imprimante. Remplacez le boîtier de maintenance lorsque vous y êtes invité. L'utilitaire Epson Status Monitor, votre écran LCD ou des voyants sur le panneau de configuration vous avertiront quand cet élément devra être remplacé. La nécessité de remplacer le boîtier ne signifie pas que votre imprimante ne fonctionne plus conformément aux spécifications. La garantie Epson ne couvre pas le coût de ce remplacement. L'utilisateur peut procéder lui-même à l'entretien de cette pièce.

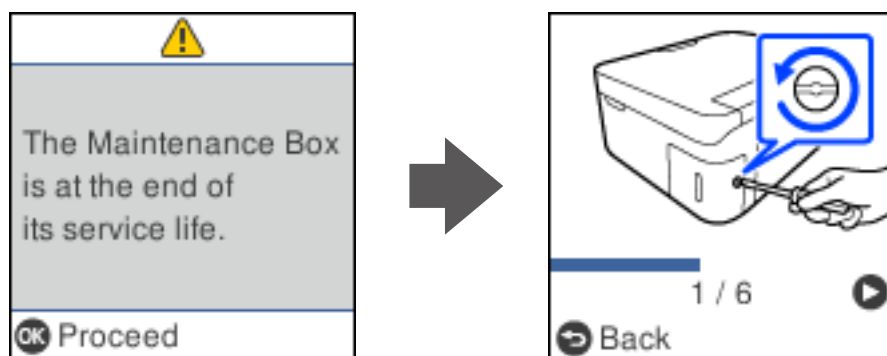

**Remarque:**

- ❑ Lorsque le boîtier de maintenance est plein, vous ne pouvez pas imprimer ni nettoyer la tête d'impression avant qu'il ne soit remplacé, et ce afin d'éviter toute fuite d'encre. Cependant, vous pouvez effectuer les opérations qui ne n'utilisent pas d'encre, comme la numérisation.
- ❑ Lorsque l'écran suivant s'affiche, la pièce ne peut pas être remplacée par les utilisateurs. Contactez l'assistance Epson. L'impression sans marges n'est pas disponible, mais il est possible d'imprimer avec une marge.

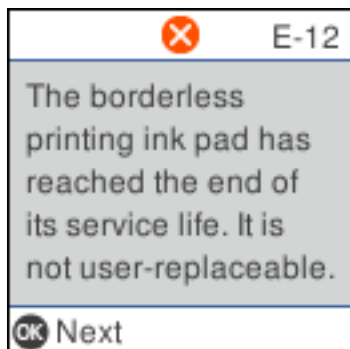

1. Retirez le boîtier de maintenance de remplacement de son emballage.



**Important:**

Ne touchez pas la puce verte située sur le côté du boîtier de maintenance. Cela pourrait perturber le fonctionnement normal et l'impression.

**Remarque:**

Un sac transparent destiné au boîtier de maintenance usagé est fourni avec le nouveau boîtier de maintenance.

2. Desserrez la vis avec un tournevis à tête plate, puis retirez le capot.

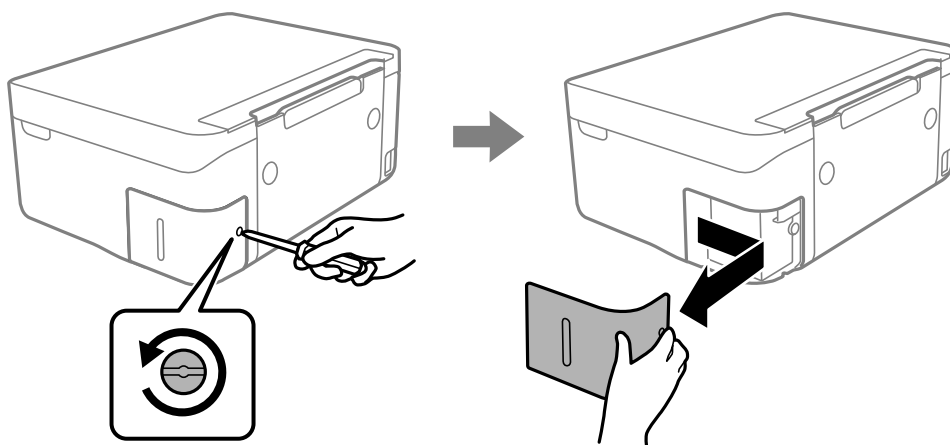

3. Retirez le boîtier de maintenance utilisé.

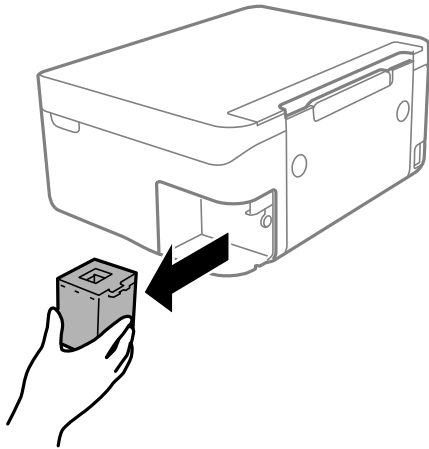

**!** Important:

*Ne touchez pas aux parties indiquées sur l'illustration. Cela peut empêcher le fonctionnement normal et vous risquez d'être taché d'encre.*

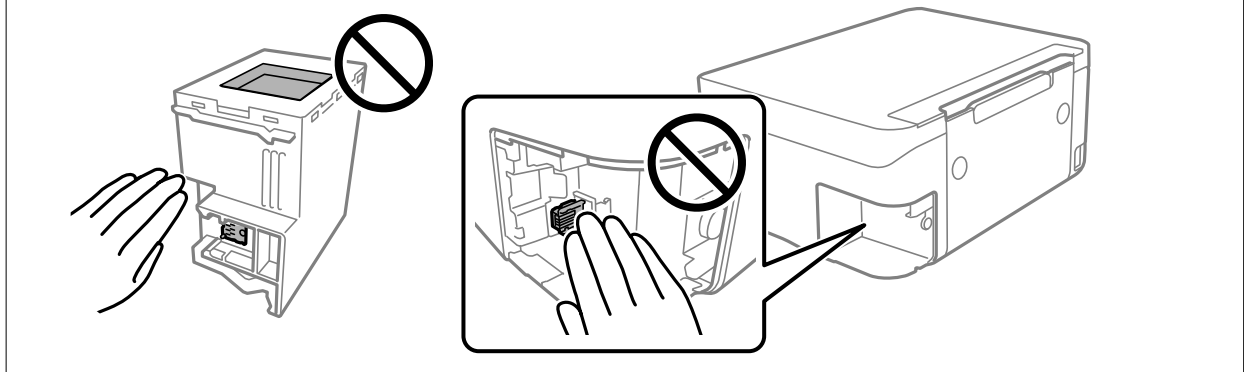

4. Placez le boîtier de maintenance utilisé dans le sachet transparent fourni avec le nouveau boîtier de maintenance et fermez le sachet hermétiquement.

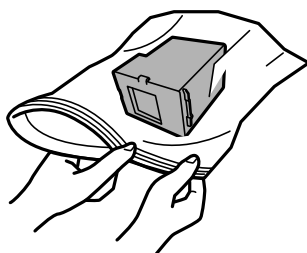

5. Insérez le nouveau boîtier de maintenance tout au fond de l'imprimante. Assurez-vous d'insérer la boîte dans la bonne direction.

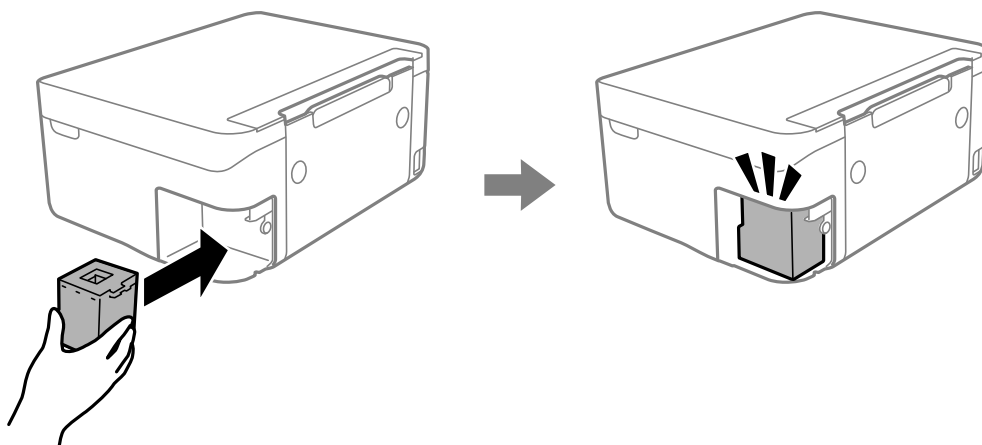

6. Remplacez le couvercle.

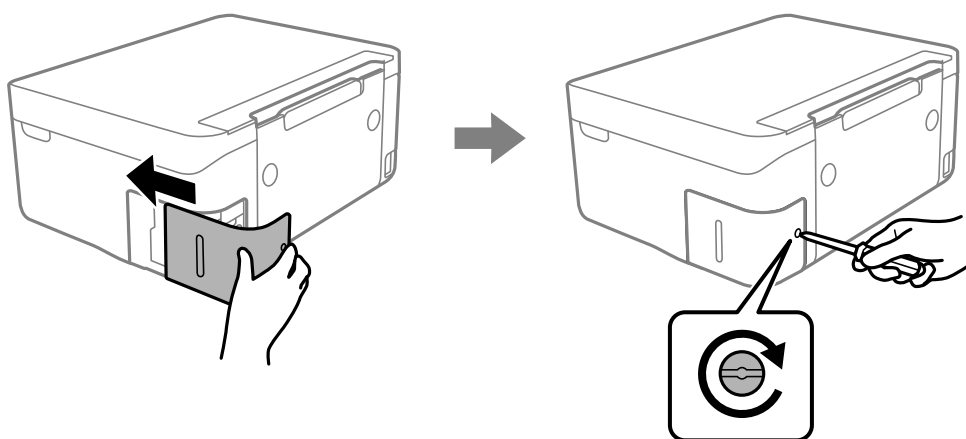

7. Consultez le message, puis appuyez sur la touche OK.

#### Informations connexes

- ➔ « Précautions de manipulation du boîtier de maintenance » à la page 150
- ➔ « Code du boîtier de maintenance » à la page 166

---

## L'imprimante ne fonctionne pas comme prévu

### L'imprimante ne s'allume pas ou ne s'éteint pas

#### L'imprimante n'est pas mise sous tension

Envisagez les possibilités suivantes.

## ■ Le cordon d'alimentation n'est pas bien branché dans la prise électrique.

### Solutions

Assurez-vous que le câble d'alimentation est fermement branché.

## ■ La touche n'a pas été enfoncée assez longtemps.



### Solutions

Maintenez la touche  enfoncée un peu plus longtemps.

## L'imprimante n'est pas mise hors tension

## ■ La touche n'a pas été enfoncée assez longtemps.

### Solutions

Maintenez la touche  enfoncée un peu plus longtemps. Si vous ne pouvez toujours pas mettre l'imprimante hors tension, débranchez le cordon d'alimentation. Pour éviter que la tête d'impression ne sèche, mettez de nouveau l'imprimante sous tension, puis hors tension en appuyant sur la touche .

## Mise hors tension automatique

## ■ La fonctionnalité Réglages d'arrêt ou Minuteur arrêt est activée.

### Solutions

- Sélectionnez **Param.** > **Configuration de l'imprimante** > **Réglages d'arrêt**, puis désactivez les paramètres **Arrêt si inactif** et **Arrêt si déconnecté**.
- Sélectionnez **Param.** > **Configuration de l'imprimante**, puis désactivez le paramètre **Minuteur arrêt**.

### Remarque:

*Votre produit peut disposer de la fonction **Réglages d'arrêt** ou **Minuteur arrêt** selon le lieu d'achat.*

## Le fonctionnement est lent

### L'impression est trop lente

Envisagez les possibilités suivantes.

## ■ Des applications inutiles sont en cours d'exécution.

### Solutions

Fermez toutes les applications inutiles sur votre ordinateur ou périphérique intelligent.

## ■ La qualité d'impression est réglée sur une valeur trop élevée.

### Solutions

Réduisez le paramètre de qualité.

## L'impression bidirectionnelle est désactivée.

### Solutions

Activez le paramètre bidirectionnel (ou haute vitesse). Lorsque ce paramètre est activé, la tête d'impression imprime tout en se déplaçant dans les deux sens et la vitesse d'impression augmente.

#### Windows

Sélectionnez **Impression bidirectionnelle** au niveau de l'onglet **Plus d'options** du pilote d'impression.

#### Mac OS

Sélectionnez **Préférences Système** dans le menu Apple > **Imprimantes et scanners** (ou **Impression et numérisation, Impression et télécopie**), puis sélectionnez l'imprimante. Cliquez sur **Options et fournitures** > **Options** (ou **Pilote**). Sélectionnez **Impression bidirectionnelle** pour le paramètre Oui.

## Mode silencieux est activé.

### Solutions

Désactivez **Mode silencieux**. L'impression peut être ralentie lorsque l'imprimante fonctionne en **Mode silencieux**.

#### Panneau de commande

Sélectionnez  à l'écran d'accueil, puis sélectionnez **Non**.

#### Windows

Sélectionnez **Non** comme paramètre **Mode silencieux** dans l'onglet **Principal** du pilote de l'imprimante.

#### Mac OS

Sélectionnez **Préférences Système** dans le menu Apple > **Imprimantes et scanners** (ou **Impression et numérisation, Impression et télécopie**), puis sélectionnez l'imprimante. Cliquez sur **Options et fournitures** > **Options** (ou **Pilote**). Sélectionnez **Mode silencieux** pour le paramètre Non.

## Le routeur sans fil rencontre peut-être des problèmes de connexion au réseau.

### Solutions

Redémarrez le routeur sans fil, mais pensez à prévenir les autres utilisateurs connectés au réseau. Si cela ne résout pas le problème, rapprochez l'imprimante du routeur sans fil ou reportez-vous à la documentation fournie avec votre point d'accès.

## L'imprimante imprime des données haute densité comme des photos sur du papier ordinaire.

### Solutions

Si vous imprimez des données haute densité comme des photos sur du papier ordinaire, l'impression peut prendre du temps pour maintenir la qualité d'impression. Cela ne constitue pas un dysfonctionnement.

## La vitesse d'impression est réduite de manière importante lors de l'impression en continu

La fonction qui empêche la surchauffe et la détérioration du mécanisme de l'imprimante est activée.

### Solutions

Vous pouvez continuer à imprimer. Pour revenir à une vitesse d'impression normale, laissez l'imprimante inactive pendant au moins 30 minutes. La vitesse d'impression ne revient pas à la normale si l'imprimante est hors tension.

## La vitesse de numérisation est trop lente

Numérisation à une résolution élevée.

### Solutions

Essayez de numériser à une résolution plus faible.

## L'écran LCD devient noir

L'imprimante est en mode de veille.

### Solutions

Appuyez sur n'importe quel bouton du panneau de commande pour que l'écran LCD retrouve son état antérieur.

## Le fonctionnement est bruyant

Mode silencieux est désactivé au niveau de l'imprimante.

### Solutions

Activez **Mode silencieux** si l'imprimante est trop bruyante. L'activation de cette fonctionnalité peut réduire la vitesse d'impression.

- Panneau de commande

Sélectionnez  à l'écran d'accueil, puis sélectionnez **Oui**.

- Windows

Réglez **Mode silencieux** sur **Oui** dans l'onglet **Principal** du pilote de l'imprimante.

- Mac OS

Sélectionnez **Préférences Système** dans le menu Apple > **Imprimantes et scanners** (ou **Impression et numérisation, Impression et télécopie**), puis sélectionnez l'imprimante. Cliquez sur **Options et fournitures** > **Options** (ou **Pilote**). Sélectionnez **Mode silencieux** pour le paramètre **Oui**.

## Le certificat racine doit être mis à jour

### ■ Le certificat racine a expiré.

#### Solutions

Exécutez Web Config et mettez le certificat racine à jour.

➔ « [Application de configuration des opérations de l'imprimante \(Web Config\)](#) » à la page 168

## Impossible d'effectuer une impression recto-verso manuelle (Windows)

### ■ L'option EPSON Status Monitor 3 est désactivée.

#### Solutions

Dans l'onglet **Utilitaire**, cliquez sur **Paramètres étendus**, puis sélectionnez **Activer EPSON Status Monitor 3**.

Cependant, ceci peut ne pas être disponible si vous accédez à l'imprimante depuis un réseau ou si elle est utilisée en tant qu'imprimante partagée.

## Le menu Configuration Imprimante ne s'affiche pas (Mac OS)

### ■ Le pilote d'impression Epson n'a pas été installé correctement.

#### Solutions

Si le menu **Configuration Imprimante** ne s'affiche pas sur macOS Catalina (10.15) ou version ultérieure, macOS High Sierra (10.13), macOS Sierra (10.12), OS X El Capitan (10.11), OS X Yosemite (10.10), OS X Mavericks (10.9) le pilote d'impression Epson n'a pas été installé correctement. Activez-le dans le menu suivant.

Sélectionnez **Préférences système** dans le menu Apple > **Imprimantes et scanners** (ou **Impression et numérisation, Impression et télécopie**), supprimez l'imprimante, puis ajoutez-la à nouveau.

macOS Mojave (10.14) ne peut pas accéder aux **Configuration Imprimante** dans les applications développées par Apple, par exemple TextEdit.

---

## Impossible de résoudre le problème

Si vous ne parvenez pas à résoudre un problème après avoir essayé toutes les solutions, contactez l'assistance Epson.

Si vous ne parvenez pas à résoudre un problème d'impression ou de copie, reportez-vous aux informations suivantes.

#### Informations connexes

➔ « [Impossible de résoudre les problèmes d'impression ou de copie](#) » à la page 158

## Impossible de résoudre les problèmes d'impression ou de copie

Essayez d'appliquer les solutions suivantes dans l'ordre jusqu'à ce que votre problème soit résolu.

- ❑ Vérifiez que le type de papier chargé dans l'imprimante et celui défini au niveau de celle-ci correspondent aux paramètres de type de papier choisi dans le pilote de l'imprimante.  
[« Paramètres de format et de type de papier » à la page 24](#)
- ❑ Choisissez une qualité supérieure au niveau du panneau de commande ou du pilote de l'imprimante.
- ❑ Réinstallez les cartouches d'encre déjà présentes dans l'imprimante.  
Réinstaller les cartouches d'encre peut déboucher les buses de la tête d'impression et ainsi permettre à l'encre de s'écouler.  
Cependant, étant donné que de l'encre est consommée lors de la réinstallation d'une cartouche, un message vous invitant à remplacer celle-ci peut s'afficher, selon le niveau d'encre restant.  
[« Le moment est venu de remplacer les cartouches d'encre » à la page 141](#)
- ❑ Alignez la tête d'impression.  
[« Alignement de la tête d'impression » à la page 76](#)
- ❑ Procédez à une vérification des buses pour savoir si les buses de la tête d'impression sont obstruées.  
Si le motif de vérification des buses présente des segments manquants, celles-ci sont peut-être obstruées. Répétez le nettoyage de la tête et la vérification des buses 3 tour à tour et vérifiez si l'obstruction a disparu.  
Veuillez noter que le nettoyage de la tête d'impression consomme de l'encre.  
[« Vérification et nettoyage de la tête d'impression » à la page 73](#)
- ❑ Éteignez l'imprimante, patientez au moins 12 heures, puis vérifiez si l'obstruction a disparu.  
Laisser l'imprimante reposer plusieurs heures peut résoudre un problème d'obstruction.  
Vous pouvez vérifier les éléments suivants lorsque l'imprimante est éteinte.
- ❑ Vérifiez que vous utilisez des cartouches d'encre Epson authentiques.  
Utilisez des cartouches d'origine Epson. Ce produit est conçu pour ajuster les couleurs en fonction de l'utilisation de cartouches d'encre Epson d'origine. L'utilisation de cartouches d'encre non d'origine peut entraîner une diminution de la qualité d'impression.  
[« Codes des cartouches d'encre » à la page 165](#)
- ❑ Vérifiez si le film translucide est taché.  
Si le film translucide est taché, nettoyez-le délicatement.  
[« Nettoyage du film translucide » à la page 78](#)
- ❑ Vérifiez qu'aucun fragment de papier ne se trouve dans l'imprimante.  
Lorsque vous retirez le papier, ne touchez pas au film translucide avec vos doigts ni avec le papier.
- ❑ Examinez le papier.  
Vérifiez que le papier n'est pas gondolé et qu'il est chargé face à imprimer vers le haut.  
[« Précautions de manipulation du papier » à la page 24](#)  
[« Papiers disponibles et capacités » à la page 162](#)  
[« Types de papier non disponibles » à la page 165](#)
- ❑ Vérifiez que vous n'utilisez pas une vieille cartouche d'encre.  
Pour de meilleurs résultats, Epson vous recommande d'utiliser les cartouches d'encre avant la date de péremption imprimée sur leur emballage, ou dans les six mois qui suivent l'ouverture de celui-ci, selon ce qui survient en premier.
- ❑ Si vous éteignez l'imprimante, patientez au moins 12 heures, et si la qualité d'impression ne s'est pas améliorée, effectuez un Nettoyage auto.  
[« Exécution de Nettoyage auto » à la page 75](#)

Si vous ne parvenez pas à résoudre le problème en appliquant les solutions ci-dessus, vous devrez peut-être faire réparer votre appareil. Contactez l'assistance Epson.

**Informations connexes**

- ➔ [« Avant de contacter Epson » à la page 185](#)
- ➔ [« Contacter l'assistance Epson » à la page 185](#)

---

# Informations sur l'appareil

Informations sur le papier. . . . .	162
Informations produit sur les consommables. . . . .	165
Informations relatives au logiciel. . . . .	166
Liste du menu Paramètres. . . . .	170
Caractéristiques de l'appareil. . . . .	176
Informations réglementaires. . . . .	182

## Informations sur le papier

### Papiers disponibles et capacités

#### Papier Epson authentique

Epson vous recommande d'utiliser du papier d'origine Epson pour obtenir des impressions de haute qualité.

**Remarque:**

- La disponibilité du papier varie selon les régions. Pour les informations les plus récentes sur le papier disponible dans votre région, contactez l'assistance Epson.
- Reportez-vous aux informations suivantes pour savoir quels sont les types de papier disponible pour une impression sans marges et recto verso.
  - « Papier pour impression sans marge » à la page 164
  - « Papier pour impression recto verso » à la page 164

#### Papier adapté à l'impression de documents

Nom du support	Format	Capacité de chargement (feuilles)
Epson Bright White Ink Jet Paper	A4	Jusqu'à la ligne indiquée par le symbole triangulaire sur le guide latéral.
Epson Business Paper	A4	Jusqu'à la ligne indiquée par le symbole triangulaire sur le guide latéral.

#### Papier adapté à l'impression de documents et de photos

Nom du support	Format	Capacité de chargement (feuilles)
Epson Matte Paper-Heavyweight	A4	20
Epson Double-Sided Matte Paper	A4	1
Epson Photo Quality Ink Jet Paper	A4	80

#### Papier adapté à l'impression de photos

Nom du support	Format	Capacité de chargement (feuilles)
Epson Ultra Glossy Photo Paper	A4, 13×18 cm (5×7 pouces), 10×15 cm (4×6 pouces)	20*
Epson Premium Glossy Photo Paper	A4, 13×18 cm (5×7 pouces), format 16:9 (102×181 mm), 10×15 cm (4×6 pouces)	20*
Epson Premium Semigloss Photo Paper	A4, 13×18 cm (5×7 pouces), 10×15 cm (4×6 pouces)	20*

Nom du support	Format	Capacité de chargement (feuilles)
Epson Photo Paper Glossy	A4, 13×18 cm (5×7 pouces), 10×15 cm (4×6 pouces)	20*

\* Chargez une seule feuille de papier à la fois si le papier n'est pas entraîné correctement ou si l'impression présente des couleurs irrégulières ou des taches.

### Autres types de papier

Nom du support	Format	Capacité de chargement (feuilles)
Epson Photo Quality Self Adhesive Sheets	A4	1

## Papier disponible dans le commerce

### Remarque:

Reportez-vous aux informations suivantes pour savoir quels sont les types de papier disponible pour une impression sans marges et recto verso.

« Papier pour impression sans marge » à la page 164

« Papier pour impression recto verso » à la page 164

### Papiers ordinaires

Nom du support	Format	Capacité de chargement (feuilles)
Papier ordinaire Papier de copie	Letter, A4, B5, 16K (195 × 270 mm), A5, A6, B6	Jusqu'à la ligne indiquée par le symbole triangulaire sur le guide latéral.*1
En tête*2	Légal, 8,5×13 p., Légal indien	1
	Défini par l'utilisateur (mm) 54×86 à 215,9×1200	1

\*1 Chargez une seule feuille de papier à la fois si le papier n'est pas entraîné correctement ou si l'impression présente des couleurs irrégulières ou des taches.

\*2 Papier sur lequel des informations telles que le nom de l'expéditeur ou le nom de l'entreprise sont préimprimées dans l'en-tête. Il doit y avoir une marge d'au moins 5 mm en haut du papier. L'impression recto verso et l'impression sans bordure ne sont pas disponibles pour le papier à en-tête.

### Enveloppes

Nom du support	Format	Capacité de chargement (enveloppes)
Enveloppe	Enveloppe #10, enveloppe DL, enveloppe C6	10

## Papier pour impression sans marge

### **Papier Epson authentique**

- Epson Bright White Ink Jet Paper
- Epson Business Paper
- Epson Photo Quality Ink Jet Paper
- Epson Matte Paper-Heavyweight
- Epson Double-Sided Matte Paper
- Epson Ultra Glossy Photo Paper
- Epson Premium Glossy Photo Paper
- Epson Premium Semigloss Photo Paper
- Epson Photo Paper Glossy
- Epson Photo Quality Self Adhesive Sheets

### **Informations connexes**

➔ [« Papiers disponibles et capacités » à la page 162](#)

### **Papier disponible dans le commerce**

Papier ordinaire, papier de copie (A4, Letter, défini par l'utilisateur\*)

\* Pour l'impression sans marge, vous pouvez utiliser du papier de format 89 × 86 à 215,9 × 1200 mm.

### **Informations connexes**

➔ [« Papiers disponibles et capacités » à la page 162](#)

## Papier pour impression recto verso

### **Papier Epson authentique**

- Epson Bright White Ink Jet Paper
- Epson Business Paper

### **Informations connexes**

➔ [« Papiers disponibles et capacités » à la page 162](#)

### **Papier disponible dans le commerce**

Papier ordinaire, papier de copie\*

\* Pour l'impression recto verso automatique, vous pouvez utiliser du papier au format Letter, A4, B5, 16K ou défini par l'utilisateur (182 × 257 à 215,9 × 297 mm).

### Informations connexes

➔ « [Papiers disponibles et capacités](#) » à la page 162

## Types de papier non disponibles

N'utilisez pas les papiers suivants. L'utilisation de ces types de papier peut provoquer des bourrages papier et maculer le tirage.

- Papier gondolé
- Papier déchiré ou découpé
- Papier plié
- Papier humide
- Papier trop épais ou trop fin
- Papier portant des autocollants

Ne pas utiliser les enveloppes suivantes. L'utilisation de ces types d'enveloppes peut provoquer des bourrages papier et maculer le tirage.

- Enveloppes gondolées ou pliées
- Enveloppes comportant des surfaces collantes sur les rabats, ou enveloppes avec fenêtre
- Enveloppes trop fines  
Elles pourraient se recourber pendant l'impression.

---

## Informations produit sur les consommables

### Codes des cartouches d'encre

Les codes suivants correspondent aux cartouches d'encre d'origine Epson.

**Remarque:**

- Les codes de cartouche d'encre varient selon la région. Pour connaître les codes utilisés dans votre région, contactez l'assistance Epson.
- Toutes les cartouches ne sont pas disponibles dans toutes les régions.
- Les cartouches d'encre peuvent contenir des matériaux recyclés. Cela n'affecte cependant pas le fonctionnement ou les performances de l'imprimante.
- Les spécifications et l'apparence de la cartouche d'encre peuvent être modifiées sans notification préalable à des fins d'amélioration.

## Pour l'Europe

Icône	BK : Black (Noir)	C : Cyan	M : Magenta	Y : Yellow (Jaune)
Pineapple 	604 604XL*	604 604XL*	604 604XL*	604 604XL*

\* La mention « XL » fait référence à des cartouches grand format.

### Remarque:

Les utilisateurs européens peuvent consulter le site Web suivant pour plus d'informations concernant le rendement des cartouches d'encre Epson.

<http://www.epson.eu/pageyield>

## For Australia and New Zealand

BK : Black (Noir)	C : Cyan	M : Magenta	Y : Yellow (Jaune)
604 604XL*	604 604XL*	604 604XL*	604 604XL*

\* La mention « XL » fait référence à des cartouches grand format.

Epson vous recommande d'utiliser des cartouches d'encre d'origine Epson. Epson ne saurait garantir la qualité ou la fiabilité de cartouches d'encre non authentiques. Leur utilisation peut causer des dommages non couverts par les garanties Epson et l'imprimante peut fonctionner de manière imprévisible, selon les circonstances. Les informations relatives aux niveaux d'encre des cartouches non authentiques peuvent ne pas s'afficher.

## Code du boîtier de maintenance

Nous vous recommandons d'utiliser un boîtier de maintenance d'origine Epson.

Code du boîtier de maintenance : C9344



### Important:

Lorsqu'un boîtier de maintenance a été installé dans une imprimante, il ne peut plus être utilisé dans une autre.

## Informations relatives au logiciel

Cette section présente certaines des applications disponibles pour votre imprimante. Pour obtenir la liste des logiciels pris en charge, consultez le site Web Epson suivant ou lancez Epson Software Updater pour confirmation. Vous pouvez télécharger les dernières applications.

<http://www.epson.com>

## Informations connexes

➔ « Application pour mettre à jour les logiciels et micrologiciels (Epson Software Updater) » à la page 169

# Application d'impression depuis un ordinateur (pilote d'imprimante Windows)

Le pilote de l'imprimante contrôle l'imprimante en fonction des commandes d'une application. La définition des paramètres du pilote de l'imprimante permet d'obtenir des résultats d'impression optimaux. Vous pouvez également vérifier le statut de l'imprimante ou préserver son fonctionnement à l'aide de l'utilitaire du pilote de l'imprimante.

### Remarque:

Vous pouvez modifier la langue du pilote de l'imprimante. Sélectionnez la langue que vous souhaitez utiliser sous le paramètre **Langue** au niveau de l'onglet **Utilitaire**.

## Accès au pilote de l'imprimante à partir des applications

Pour définir des paramètres qui s'appliquent uniquement à l'application que vous utilisez, vous devez accéder au pilote de l'imprimante depuis l'application en question.

Sélectionnez **Imprimer** ou **Configuration de l'impression** dans le menu **Fichier**. Sélectionnez votre imprimante, puis cliquez sur **Préférences** ou **Propriétés**.

### Remarque:

Le fonctionnement varie selon l'application. Pour plus de détails, reportez-vous à l'aide de l'application.

## Accès au pilote d'impression à partir du panneau de commande

Pour configurer les paramètres qui s'appliquent à toutes les applications, accédez-y à partir du panneau de commande.

### Windows 11

Cliquez sur le bouton Démarrer, puis sélectionnez **Toutes les applications > Outils Windows > Panneau de commande > Afficher les périphériques et imprimantes** sous **Matériel et audio**. Cliquez avec le bouton droit de la souris sur l'imprimante, ou maintenez-le enfoncé et sélectionnez **Options d'impression**.

### Windows 10

Cliquez sur le bouton Démarrer, puis sélectionnez **Système Windows > Panneau de commande > Afficher les périphériques et imprimantes** sous **Matériel et audio**. Cliquez avec le bouton droit de la souris sur l'imprimante, ou maintenez-le enfoncé et sélectionnez **Options d'impression**.

### Windows 8.1/Windows 8

Sélectionnez **Bureau > Paramètres > Panneau de commande > Afficher les périphériques et imprimantes** sous **Matériel et audio**. Cliquez avec le bouton droit de la souris sur l'imprimante, ou maintenez-le enfoncé et sélectionnez **Options d'impression**.

### Windows 7

Cliquez sur le bouton Démarrer, puis sélectionnez **Panneau de commande > Afficher les périphériques et imprimantes** sous **Matériel et audio**. Faites un clic droit sur votre imprimante, puis sélectionnez **Options d'impression**.

### Windows Vista

Cliquez sur le bouton Démarrer, puis sélectionnez **Panneau de commande > Imprimantes** (sous **Matériel et audio**). Faites un clic droit sur votre imprimante, puis sélectionnez **Options d'impression**.

#### Windows XP

Cliquez sur le bouton Démarrer, puis sélectionnez **Panneau de commande > Imprimantes et autre matériel > Imprimantes et télécopieurs**. Faites un clic droit sur votre imprimante, puis sélectionnez **Options d'impression**.

#### Accès au pilote d'impression à partir de l'icône de l'imprimante dans la barre des tâches

L'icône de l'imprimante dans la barre des tâches du bureau est une icône de raccourci vous permettant d'accéder rapidement au pilote de l'imprimante.

Si vous cliquez sur l'icône de l'imprimante et sélectionnez **Paramètres imprimante**, vous pouvez accéder à la même fenêtre de paramètres de l'imprimante que celle affichée sur le panneau de commande. Vous pouvez vérifier le statut de l'imprimante si vous double-cliquez sur cette icône.

#### *Remarque:*

*Si l'icône de l'imprimante n'est pas affichée dans la barre des tâches, accédez à la fenêtre du pilote de l'imprimante, cliquez sur **Préférences du contrôle** au niveau de l'onglet **Utilitaire** et sélectionnez **Enregistrez l'icône du raccourci dans la barre des tâches**.*

#### Démarrage de l'utilitaire

Accédez à la fenêtre du pilote d'impression. Cliquez sur l'onglet **Utilitaire**.

## Application d'impression depuis un ordinateur (pilote d'imprimante Mac OS)

Le pilote de l'imprimante contrôle l'imprimante en fonction des commandes d'une application. La définition des paramètres du pilote de l'imprimante permet d'obtenir des résultats d'impression optimaux. Vous pouvez également vérifier le statut de l'imprimante ou préserver son fonctionnement à l'aide de l'utilitaire du pilote de l'imprimante.

#### Accès au pilote de l'imprimante à partir des applications

Cliquez sur **Configuration de la page** ou **Imprimer** dans le menu **Fichier** de votre application. Si nécessaire, cliquez sur **Afficher les détails** (ou ▼) pour agrandir la fenêtre d'impression.

#### *Remarque:*

*En fonction de l'application utilisée, l'option **Mise en page** peut ne pas s'afficher dans le menu **Fichier**, et les opérations pour afficher l'écran d'impression peuvent varier. Reportez-vous à l'aide de l'application pour en savoir plus.*

#### Démarrage de l'utilitaire

Sélectionnez **Préférences Système** dans le menu Apple > **Imprimantes et scanners** (ou **Impression et numérisation, Impression et télécopie**), puis sélectionnez l'imprimante. Cliquez sur **Options et fournitures > Utilitaire > Ouvrir l'utilitaire de l'imprimante**.

## Application de configuration des opérations de l'imprimante (Web Config)

Web Config est une application qui fonctionne dans un navigateur Web, tel qu'Internet Explorer ou Safari, sur un ordinateur ou un périphérique intelligent. Vous pouvez vérifier l'état de l'imprimante ou modifier les paramètres du service réseau et de l'imprimante. Pour utiliser l'application Web Config, connectez l'imprimante et l'ordinateur ou le périphérique au même réseau.

Les navigateurs suivants sont pris en charge.

Microsoft Edge, Internet Explorer 8 ou version ultérieure, Firefox\*, Chrome\*, Safari\*

\* Utilisez la version la plus récente.

**Remarque:**

Le mot de passe administrateur d'origine pour Web Config est le numéro de série de l'imprimante. Vérifiez l'étiquette jointe à l'imprimante.

La position où est jointe l'étiquette dépend du produit : elle peut se trouver à l'arrière, sur le côté ouvert du capot, ou en bas.

## Exécution de Web Config sur un navigateur Web

1. Vérifiez l'adresse IP de l'imprimante.

Sélectionnez **Param.** > **Paramètres réseau** > **Vérif connexion** depuis le panneau de commande pour commencer la vérification de la connexion. Appuyez sur la touche  ou OK pour imprimer le rapport de connexion réseau. Vérifiez l'adresse IP de l'imprimante sur le rapport de connexion réseau.

2. Lancez un navigateur Web depuis un ordinateur ou un périphérique connecté, puis saisissez l'adresse IP de l'imprimante.

Format :

IPv4 : http://adresse IP de l'imprimante/

IPv6 : http://[adresse IP de l'imprimante]/

Exemples :

IPv4 : http://192.168.100.201/

IPv6 : http://[2001:db8::1000:1]/

**Remarque:**

Grâce au périphérique connecté, vous pouvez également exécuter Web Config depuis l'écran d'informations du produit du Epson Smart Panel.

Étant donné que l'imprimante utilise un certificat autosigné lors d'un accès HTTPS, un avertissement s'affiche lorsque vous lancez Web Config ; mais il n'indique pas un problème et vous pouvez l'ignorer.

## Application pour mettre à jour les logiciels et micrologiciels (Epson Software Updater)

Epson Software Updater est une application qui installe de nouveaux logiciels, et met à jour les firmwares sur Internet. Si vous souhaitez vérifier les informations de mise à jour régulièrement, vous pouvez définir l'intervalle de vérification des mises à jour dans les paramètres de mise à jour automatique de Epson Software Updater.

### Démarrage sous Windows

- Windows 11

Cliquez sur le bouton Démarrer, puis sélectionnez **Toutes les applications** > **EPSON Software** > **Epson Software Updater**.

- Windows 10

Cliquez sur le bouton Démarrer, puis sélectionnez **EPSON Software** > **Epson Software Updater**.

Windows 8.1/Windows 8

Entrez le nom de l'application dans l'icône Rechercher, puis sélectionnez l'icône affichée.

Windows 7/Windows Vista/Windows XP

Cliquez sur le bouton Démarrer, puis sélectionnez **Tous les programmes** (ou **Programmes**) > **EPSON Software** > **Epson Software Updater**.

**Remarque:**

Vous pouvez également lancer Epson Software Updater en cliquant sur l'icône de l'imprimante dans la barre des tâches du bureau et en sélectionnant **Mise à jour du logiciel**.

### Démarrage sous Mac OS

Sélectionnez **Aller > Applications > Epson Software > Epson Software Updater**.

### Informations connexes

➔ « [Installation séparée des applications](#) » à la page 84

---

## Liste du menu Paramètres



Sélectionnez **Param.** sur l'écran d'accueil de l'imprimante afin d'effectuer divers paramétrages.

### État de l'alimentation



Sélectionnez le menu sur le panneau de commande comme indiqué ci-dessous.

#### **Param. > État de l'alimentation**

Niveau d'encre :

Affiche les niveaux approximatifs des cartouches d'encre.  s'affiche pour indiquer que le niveau d'encre de la cartouche est faible.  s'affiche pour indiquer que l'encre de la cartouche est épuisée. Vous pouvez remplacer les cartouches d'encre depuis cet écran.

Capacité restante du Boîtier maintenance. :

Affichage de la durée de vie approximative du boîtier de maintenance. Si  s'affiche, le boîtier de maintenance est presque plein. Si  s'affiche, le boîtier de maintenance est plein.

### Informations connexes

➔ « [Remplacement des cartouches d'encre](#) » à la page 143

➔ « [Remplacement du boîtier de maintenance](#) » à la page 151

## Entretien

Sélectionnez les menus sur le panneau de commande comme indiqué ci-dessous.

## Param. > Entretien

### Vérif. buses :

Sélectionnez cette fonctionnalité pour vérifier que les buses de la tête d'impression ne sont pas obstruées. L'imprimante un motif de vérification des buses.

### Nettoy. tête :

Sélectionnez cette fonctionnalité pour nettoyer les buses obstruées dans la tête d'impression.

### Nettoyage auto:

Sélectionnez cette fonction pour effectuer un nettoyage puissant si la tête d'impression est complètement obstruée ou si elle l'est toujours après avoir répété le nettoyage standard. Davantage d'encre est consommée par rapport à un nettoyage habituel.

### Alignement tête :

#### Alignement vertical :

Sélectionnez cette fonctionnalité si vos impressions sont floues ou si le texte et les lignes ne sont pas correctement alignés.



#### Alignement horizontal :

Sélectionnez cette fonctionnalité si des bandes horizontales s'affichent à intervalles réguliers dans vos impressions.

### Remplact cartouche(s) d'encre :

Utilisez cette fonctionnalité pour remplacer les cartouches d'encre avant qu'elles ne soient vides.

### Capacité restante du Boîtier maintenance. :

Affichage de la durée de vie approximative du boîtier de maintenance. Si  s'affiche, le boîtier de maintenance est presque plein. Si  s'affiche, le boîtier de maintenance est plein.

### Nettoyage guide papier :

Sélectionnez cette fonctionnalité s'il y a des taches d'encre sur les rouleaux intérieurs. L'imprimante alimente en papier afin de nettoyer les rouleaux intérieurs.

## Informations connexes

- ➔ « Vérification et nettoyage de la tête d'impression » à la page 73
- ➔ « Exécution de Nettoyage auto » à la page 75
- ➔ « Alignement de la tête d'impression » à la page 76
- ➔ « Remplacement des cartouches d'encre » à la page 143
- ➔ « Remplacement du boîtier de maintenance » à la page 151
- ➔ « Nettoyage du trajet du papier en cas de traces d'encre » à la page 77

## Configuration de l'imprimante

Sélectionnez les menus sur le panneau de commande comme indiqué ci-dessous.

## Param. > Configuration de l'imprimante

### Réglages source papier :

#### Config. papier :

Sélectionnez la taille et le type du papier chargé dans la source de papier.

#### Affich auto conf pap :

Sélectionnez **Oui** pour afficher l'écran **Config. papier** lors du chargement de papier dans la source de papier. Si vous désactivez cette fonction, vous ne pourrez pas imprimer depuis un iPhone, iPad ou iPod touch à l'aide d'AirPrint.

### Mode silencieux :

Sélectionnez **Oui** pour réduire le bruit pendant l'impression. Cela risque cependant de réduire la vitesse d'impression. Selon les paramètres sélectionnés pour le type de papier et la qualité d'impression, il est possible qu'il n'y ait pas de différence au niveau du bruit de l'imprimante.

### Minuteur arrêt :

Votre produit peut disposer de cette fonction ou de la fonction **Réglages d'arrêt** selon le lieu d'achat. Sélectionnez ce paramètre pour que l'imprimante s'éteigne automatiquement lorsqu'elle n'est pas utilisée pendant une durée spécifiée. Vous pouvez régler la durée avant application de la fonction de gestion de l'énergie. Toute augmentation affecte l'efficacité énergétique du produit. Prenez en compte l'environnement avant d'apporter une modification.

### Réglages d'arrêt :

Votre produit peut disposer de cette fonction ou de la fonction **Minuteur arrêt** selon le lieu d'achat.

#### Arrêt si inactif :

Sélectionnez ce paramètre pour que l'imprimante s'éteigne automatiquement lorsqu'elle n'est pas utilisée pendant une durée spécifiée. Toute augmentation affectera le rendement énergétique du produit. Prenez en compte l'environnement avant d'apporter une modification.

#### Arrêt si déconnecté :

Sélectionnez ce paramètre pour éteindre l'imprimante après 30 minutes si tous les ports y compris le port USB sont déconnectés. Selon votre région, cette fonction peut ne pas être disponible.

### Langue/Language :

Sélectionnez la langue utilisée sur l'écran LCD.

### Minuterie veille :

Définissez le délai avant d'entrer en mode veille (mode d'économie d'énergie) lorsque l'imprimante n'a effectué aucune opération. L'écran LCD devient noir lorsque le temps défini est écoulé.

### Temps de séchage de l'encre :

Sélectionnez le temps de séchage de l'encre que vous désirez employer pour les impressions recto verso. L'imprimante imprime l'autre côté après avoir imprimé un côté. Si votre impression est tachée, augmentez le temps de séchage.

## Informations connexes

➔ « Économies d'énergie » à la page 83

## Paramètres réseau

Sélectionnez les menus sur le panneau de commande comme indiqué ci-dessous.

### Param. > Paramètres réseau

#### Config LAN sans fil :

Paramétrez ou modifiez les paramètres du réseau sans fil. Sélectionnez la méthode de connexion parmi les suivantes et suivez les instructions affichées sur le panneau de commande.

#### Wi-Fi (Recommandé) :

Paramétrez ou modifiez les paramètres du réseau sans fil. Sélectionnez la méthode de connexion parmi les suivantes et suivez les instructions affichées sur le panneau de commande.

#### Assistant de configuration Wi-Fi :

Définit les paramètres Wi-Fi en saisissant le SSID et le mot de passe.

#### Bouton poussoir (WPS) :

Effectue le réglage des paramètres Wi-Fi Bouton poussoir (WPS).

#### Autres :

##### Code PIN (WPS) :

Effectue le réglage des paramètres Wi-Fi Code PIN (WPS).

##### Connex. auto Wi-Fi :

Effectue les paramétrages Wi-Fi en utilisant les informations Wi-Fi sur l'ordinateur ou le périphérique intelligent.

##### Désactiver LAN sans fil :

Désactive le Wi-Fi. Les connexions d'infrastructure seront déconnectées.

#### Wi-Fi Direct :

##### Autres méthodes :

##### iOS :

Lit le code QR depuis votre iPhone, iPad, or iPod touch pour vous connecter à l'aide de Wi-Fi Direct.

##### Appareil d'autres OS :

Définit les paramètres Wi-Fi Direct en saisissant le SSID et le mot de passe.

Modifier :

Changer Nom réseau :

Modifie le SSID Wi-Fi Direct (nom du réseau).

Changer le mot de passe :

Modifie le mot de passe pour la connexion Wi-Fi Direct.

Désactiver Wi-Fi Direct :

Désactive la fonction Wi-Fi Direct.

Rest param défaut :

Restaure les réglages de Wi-Fi Direct.

Vérif connexion :

Contrôle la connexion réseau actuelle et imprime un rapport. Si la connexion rencontre des problèmes, consultez le rapport pour les résoudre.

Impr état réseau :

Permet d'imprimer une feuille d'état réseau.

Les informations sur Wi-Fi, Wi-Fi Direct, etc. sont imprimées sur deux pages ou plus.

## Services Epson Connect :

Sélectionnez les menus sur le panneau de commande comme indiqué ci-dessous.

### Param. > Services Epson Connect

Enregistrer/Supprimer :

Enregistrez ou supprimez l'imprimante au niveau des services Epson Connect.

Pour accéder aux guides d'utilisation, consultez le portail Web suivant.

<https://www.epsonconnect.com/>

<http://www.epsonconnect.eu> (Europe uniquement)

Suspendre/Continuer :

Indiquez si vous souhaitez suspendre ou reprendre les services Epson Connect.

Adresse E-mail :

Vérifiez l'adresse électronique de l'imprimante enregistrée au niveau des services Epson Connect.

État :

Déterminez si l'imprimante est enregistrée et connectée au niveau des services Epson Connect.

## Fonctions Guide

Sélectionnez les menus sur le panneau de commande comme indiqué ci-dessous.

## Param. > Fonctions Guide

Papier non corresp:

Affiche un avertissement si les paramètres papier (paramètres d'impression) du travail d'impression ne correspondent pas aux paramètres papier de l'imprimante définis lors du chargement du papier. Cela permet d'éviter les erreurs d'impression.

## Recherche client

Sélectionnez les menus sur le panneau de commande comme indiqué ci-dessous.

### Param. > Recherche client

Transmet des informations relatives à l'utilisation du produit, comme le nombre d'impressions, à Seiko Epson Corporation. Sélectionnez **Modifier** — **Appr.**, puis suivez les instructions à l'écran.

## Mise à jour firmware

Sélectionnez les menus sur le panneau de commande comme indiqué ci-dessous.

### Param. > Mise à jour firmware

Mise à jour :

Déterminez si la dernière version du micrologiciel a été téléchargée au niveau du serveur réseau. Si une mise à jour est disponible, vous pouvez décider de lancer ou non la mise à jour.

Version actuelle :

Affiche la version du micrologiciel de votre imprimante.

Notification :

Sélectionnez **Oui** pour recevoir une notification si une mise à jour du micrologiciel est disponible.

## Rétablir paramètres par défaut

Sélectionnez les menus sur le panneau de commande comme indiqué ci-dessous.

### Param. > Rétablir paramètres par défaut

Paramètres réseau :

Réinitialise les paramètres réseau aux valeurs par défaut.

Tous sauf Réseau :

Permet de réinitialiser tous les paramètres, sauf les paramètres réseau.

Ts param :

Réinitialise tous les paramètres aux valeurs par défaut.

## Caractéristiques de l'appareil

### Spécifications de l'imprimante

Placement des buses de la tête d'impression		Buses d'encre noire : 180 Buses d'encre couleur : 59 pour chaque couleur
Grammage du papier*	Papier ordinaire	64 à 90 g/m <sup>2</sup>
	Enveloppes	75 à 100 g/m <sup>2</sup>

\* Même lorsque l'épaisseur du papier fait partie de cette plage, le papier peut ne pas s'alimenter dans l'imprimante ou la qualité d'impression peut s'amoinrir en fonction des propriétés ou de la qualité du papier.

### Zone imprimable

#### *Zone imprimable des feuilles simples*

Il est possible que la qualité d'impression décline dans les zones foncées en raison du mécanisme de l'imprimante.

#### Impression avec bordures

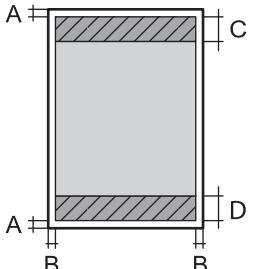
	A	3.0 mm (0.12 pouces)
	B	3.0 mm (0.12 pouces)
	C	41.0 mm (1.61 pouces)
	D	37.0 mm (1.46 pouces)

#### Impression sans marges

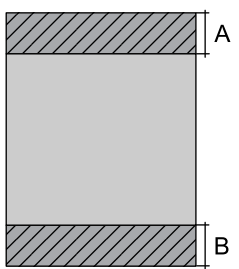
	A	44.0 mm (1.73 pouces)
	B	40.0 mm (1.57 pouces)

#### *Zone imprimable pour enveloppes*

Il est possible que la qualité d'impression décline dans les zones foncées en raison du mécanisme de l'imprimante.

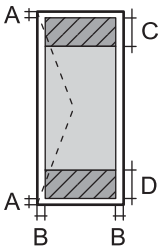
	A	3.0 mm (0.12 pouces)
	B	3.0 mm (0.12 pouces)
	C	18.0 mm (0.71 pouces)
	D	41.0 mm (1.61 pouces)

## Spécifications du scanner

Type de scanner	Plateau
Dispositif photoélectrique	CIS
Taille de document maximale	216×297 mm (8.5×11.7 po) A4, Letter
Résolution	1200 ppp (numérisation principale) 2400 ppp (numérisation secondaire)
Profondeur des couleurs	<p>Couleur</p> <ul style="list-style-type: none"> <li><input type="checkbox"/> 48 bits par pixel par couleur interne (16 bits par pixel par couleur interne)</li> <li><input type="checkbox"/> 24 bits par pixel par couleur externe (8 bits par pixel par couleur externe)</li> </ul> <p>Échelle de gris</p> <ul style="list-style-type: none"> <li><input type="checkbox"/> 16 bits par pixel par couleur interne</li> <li><input type="checkbox"/> 8 bits par pixel par couleur externe</li> </ul> <p>Noir et blanc</p> <ul style="list-style-type: none"> <li><input type="checkbox"/> 16 bits par pixel par couleur interne</li> <li><input type="checkbox"/> 1 bits par pixel par couleur externe</li> </ul>
Source lumineuse	DEL

## Spécifications de l'interface

Pour l'ordinateur	USB haut débit*
-------------------	-----------------

\* Les câbles USB 3.0 ne sont pas compatibles.

## Caractéristiques réseau

### Caractéristiques du Wi-Fi

Normes	IEEE 802.11b/g/n*1
--------	--------------------

Plage de fréquences	2,4 GHz
Modes de coordination	Infrastructure, Wi-Fi Direct (PA unique) <sup>*2*3</sup>
Sécurités sans fil Wireless Securities <sup>*4</sup>	WEP (64/128bit), WPA2-PSK (AES) <sup>*5</sup> , WPA3-SAE (AES)

\*1 IEEE 802.11n n'est disponible que pour le HT20.

\*2 Non géré pour l'IEEE 802.11b.

\*3 Le mode PA unique est compatible avec une connexion Wi-Fi (Infrastructure).

\*4 Le Wi-Fi Direct prend en charge le WPA2-PSK (AES) uniquement.

\*5 Conforme aux normes WPA2 avec gestion de WPA/WPA2 Personal.

## Fonctions réseau et IPv4/IPv6

Fonctions		Prise en charge	Remarques	
Impression réseau	EpsonNet Print (Windows)	IPv4	✓	-
	Standard TCP/IP (Windows)	IPv4, IPv6	✓	-
	Impression WSD (Windows)	IPv4, IPv6	✓	Windows Vista ou version ultérieure
	Impression Bonjour (Mac OS)	IPv4, IPv6	✓	-
	Impression IPP (Windows, Mac OS)	IPv4, IPv6	✓	-
	Impression PictBridge (Wi-Fi)	IPv4	-	Appareil photo numérique
	Epson Connect (Impression dans un e-mail, Impression distante)	IPv4	✓	-
	AirPrint (iOS, Mac OS)	IPv4, IPv6	✓	iOS 5 ou version ultérieure, OS X Mavericks (10.9.5) ou version ultérieure*

Fonctions			Prise en charge	Remarques
Numérisation via le réseau	Epson Scan 2	IPv4, IPv6	✓	-
	Epson ScanSmart	IPv4	✓	Windows 7 ou supérieur, ou OS X El Capitan (10.11) ou supérieur
	Event Manager	IPv4	✓	Windows Vista/Windows XP, ou OS X Yosemite (10.10)/OS X Mavericks (10.9.5)
	Epson Connect (Numérisation vers le Cloud)	IPv4	-	-
	AirPrint (Numérisation)	IPv4, IPv6	✓	OS X Mavericks (10.9.5) ou version ultérieure*
Télécopie	Envoi d'un fax	IPv4	-	-
	Réception d'un fax	IPv4	-	-
	AirPrint (émission de fax)	IPv4, IPv6	-	-

\* Nous vous recommandons d'utiliser la dernière version d'iOS ou de Mac OS.

## Protocole de sécurité

SSL/TLS	Serveur/Client HTTPS, IPPS
SNMPv3	

## Services tiers pris en charge

Services		Prise en charge	Remarques
AirPrint	Impression	✓	iOS 5 ou version ultérieure/OS X Mavericks (10.9.5) ou version ultérieure*
	Numérisation	✓	OS X Mavericks (10.9.5) ou version ultérieure*
	Télécopie	-	-

\* Nous vous recommandons d'utiliser la dernière version d'iOS ou de Mac OS.

## Dimensions

Dimensions	<p>Stockage</p> <ul style="list-style-type: none"> <li>❑ Largeur : 375 mm (14.8 po)</li> <li>❑ Profondeur : 300 mm (11.8 po)</li> <li>❑ Hauteur : 170 mm (6.7 po)</li> </ul> <p>Impression</p> <ul style="list-style-type: none"> <li>❑ Largeur : 375 mm (14.8 po)</li> <li>❑ Profondeur : 577 mm (22.7 po)</li> <li>❑ Hauteur : 242 mm (9.5 po)</li> </ul>
Poids*	Environ 4.3 kg (9.5 lb)

\* Sans les cartouches d'encre et le cordon d'alimentation.

## Caractéristiques électriques

Puissance nominale de l'alimentation	100-240 V CA
Plage de fréquences nominales	50 à 60 Hz
Courant nominal	0.4–0.2 A
Consommation électrique (avec connexion USB)	<p>Copie autonome : environ 12.0 W (ISO/IEC24712)</p> <p>Mode prêt : environ 4.8 W</p> <p>Mode veille : environ 0.7 W</p> <p>Hors tension : environ 0.2 W</p>

**Remarque:**

- ❑ Reportez-vous à l'étiquette présente sur l'imprimante pour connaître la tension du produit.
- ❑ Pour les utilisateurs européens, consultez le site Web suivant pour plus de détails concernant la consommation électrique.  
<http://www.epson.eu/energy-consumption>

## Caractéristiques environnementales

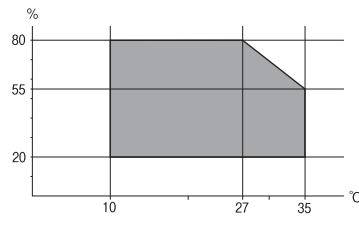
Fonctionnement	<p>Utilisez l'imprimante dans la plage de températures indiquée dans le graphique ci-après.</p>  <p>Température : 10 à 35°C (50 à 95°F) Humidité : 20 à 80 % d'humidité relative (sans condensation)</p>
Stockage	<p>Température : -20 à 40°C (-4 à 104°F)* Humidité : 5 à 85 % d'humidité relative (sans condensation)</p>

\* Stockage possible pendant un mois à 40 °C (104 °F).

## Caractéristiques environnementales pour les cartouches d'encre

Température de stockage	-30 à 40 °C (-22 à 104 °F)*
Température de congélation	-16 °C (3.2 °F) À 25 °C (77 °F), l'encre dégèle en 3 heures environ et est ensuite utilisable.

\* Stockage possible pendant un mois à 40 °C (104 °F).

## Configuration requise

### Windows

Windows Vista, Windows 7, Windows 8/8.1, Windows 10, Windows 11 ou version ultérieure

Windows XP SP3 (32 bits)

Windows XP Professional x64 Edition SP2

### Mac OS

Mac OS X 10.9.5 ou version ultérieure, macOS 11 ou version ultérieure

### **Remarque:**

Il se peut que Mac OS ne prenne pas en charge certaines applications et fonctionnalités.

Le système de fichiers UNIX (UFS) pour Mac OS n'est pas pris en charge.

## Informations réglementaires

### Normes et conformité

#### Normes et conformité pour le modèle européen

Pour les utilisateurs européens

Seiko Epson Corporation déclare par la présente que le modèle d'équipement radio suivant est conforme à la Directive 2014/53/EU. Le texte complet de la déclaration de conformité de l'UE est disponible sur le site Web suivant.

<http://www.epson.eu/conformity>

C637A

Pour l'utilisation dans les pays suivants uniquement : Irlande, Royaume-Uni, Autriche, Allemagne, Liechtenstein, Suisse, France, Belgique, Luxembourg, Pays-Bas, Italie, Portugal, Espagne, Danemark, Finlande, Norvège, Suède, Islande, Croatie, Chypre, Grèce, Slovaquie, Malte, Bulgarie, République tchèque, Estonie, Hongrie, Lettonie, Lituanie, Pologne, Roumanie et Slovaquie.

Epson ne peut être tenue responsable en cas de non-respect des exigences de protection suite à une modification non recommandée du produit.



#### Normes et approbations pour le modèle australien

EMC	AS/NZS CISPR32 Class B
-----	------------------------

Epson déclare par la présente que l'équipement suivant est conforme aux exigences essentielles et autres dispositions pertinentes de la directive AS/NZS4268 :

C637A

Epson ne peut être tenue responsable en cas de non-respect des exigences de protection suite à une modification non recommandée du produit.

### Restrictions relatives à la copie

Respectez les restrictions suivantes de manière à garantir une utilisation responsable et légale de l'imprimante.

La copie des éléments suivants est interdite par la loi :

- Billets de banque, pièces, titres négociables émis par le gouvernement, titres de gage du gouvernement et titres municipaux
- Timbres-poste inutilisés, cartes postales préimprimées et autres envois postaux timbrés au tarif en vigueur
- Timbres fiscaux émis par le gouvernement et titres émis selon des procédures légales

Faites preuve de circonspection lors de la copie des éléments suivants :

- Titres négociables privés (certificats d'action, billets au porteur, chèques, etc.), abonnements mensuels, billets de réduction, etc.
- Passeports, permis de conduire, certificats médicaux, titres de transport, bons d'alimentation, billets, etc.

**Remarque:**

*Il est également possible que la copie de tels documents soit interdite par la loi.*

Utilisation responsable de documents soumis à droits d'auteur :

Les imprimantes peuvent être utilisées incorrectement en cas de copie de documents soumis à droits d'auteur. À moins d'agir sur les conseils d'un avocat bien informé, prenez vos responsabilités et faites preuve de respect en sollicitant l'autorisation du détenteur des droits d'auteur avant de copier des documents publiés.

---

# Où trouver de l'aide

Site Web du support technique. . . . .185

Contacteur l'assistance Epson. . . . .185

---

## Site Web du support technique

Si vous avez besoin d'aide supplémentaire, visitez le site Web du support technique Epson indiqué ci-dessous. Sélectionnez votre pays ou votre région et accédez à la section d'assistance de votre site Web Epson local. Les pilotes les plus récents, foires aux questions, manuels et autres ressources pouvant être téléchargées sont également disponibles sur le site.

<http://support.epson.net/>

<http://www.epson.eu/support> (Europe)

Si votre produit Epson ne fonctionne pas correctement et que vous ne pouvez pas résoudre le problème, contactez le service d'assistance Epson.

---

## Contactez l'assistance Epson

### Avant de contacter Epson

Si votre produit Epson ne fonctionne pas correctement et que vous ne parvenez pas à résoudre le problème à l'aide des informations de dépannage proposées dans les manuels du produit, contactez les services d'assistance Epson pour obtenir de l'aide.

La liste d'assistance Epson suivante est basée sur le pays de vente. Il se peut que certains produits ne soient pas vendus dans votre emplacement actuel : assurez-vous de contacter l'assistance Epson pour la région dans laquelle vous avez acheté votre produit.

Si l'assistance Epson de votre région n'est pas répertoriée ci-dessous, contactez le revendeur auprès duquel vous avez acheté le produit.

L'assistance Epson sera en mesure de vous aider beaucoup plus rapidement si vous communiquez les informations suivantes :

- Numéro de série du produit  
(l'étiquette sur laquelle figure le numéro de série se trouve généralement à l'arrière du produit)
- Modèle d'imprimante
- Version du logiciel du produit  
(Cliquez sur **About**, **Version Info**, ou un bouton similaire dans le logiciel du produit.)
- Marque et modèle de votre ordinateur
- Nom et version du système d'exploitation de votre ordinateur
- Nom et version des applications logicielles que vous utilisez normalement avec votre produit

**Remarque:**

*Selon le produit, les paramètres réseau peuvent être conservés dans la mémoire de celui-ci. Les paramètres peuvent être perdus suite à une panne ou une réparation d'un produit. Epson ne sera pas tenue responsable de la perte de données, de la sauvegarde ou de la restauration de paramètres et ce, même pendant une période de garantie. Nous vous recommandons d'effectuer votre propre sauvegarde de données ou de prendre des notes.*

## Aide pour les utilisateurs d'Europe

Consultez votre document de garantie paneuropéenne pour obtenir des informations relatives à la procédure à suivre pour contacter l'assistance Epson.

## Aide pour les utilisateurs de Taïwan

Utilisez les sources suivantes pour obtenir des informations, de l'aide et des services :

### Internet

<http://www.epson.com.tw>

Des informations relatives aux caractéristiques des produits, des pilotes à télécharger et des demandes de produits sont disponibles.

### Bureau d'assistance Epson

Téléphone : +886-2-2165-3138

L'équipe de notre bureau d'assistance téléphonique peut vous aider dans les domaines suivants :

- Demandes de ventes et informations relatives au produit
- Questions ou problèmes relatifs à l'utilisation des produits
- Demandes de réparations et garantie

### Centre de réparation :

<http://www.tekcare.com.tw/branchMap.page>

TekCare corporation est un centre de service agréé pour Epson Taiwan Technology & Trading Ltd.

## Aide pour les utilisateurs d'Australie

Epson Australie souhaite vous proposer un service clientèle de niveau élevé. Parallèlement aux manuels de votre produit, nous mettons à votre disposition les sources d'information suivantes :

### Adresse URL Internet

<http://www.epson.com.au>

Consultez le site Internet de Epson Australie. Un site qui vaut le coup d'œil ! Le site contient une zone de téléchargement de pilotes, une liste de points de contact Epson, des informations relatives aux nouveaux produits et une assistance technique (par courrier électronique).

### Bureau d'assistance Epson

Téléphone : 1300-361-054

Le bureau d'assistance Epson sert de point de contact final, il permet de garantir que les clients ont accès à des conseils. Les opérateurs du bureau d'assistance vous aident à installer, configurer et utiliser votre produit Epson. Le personnel de notre bureau d'assistance préventes vous propose de la documentation relative aux nouveaux produits Epson et vous indique où se trouve le revendeur ou agent d'entretien le plus proche. Le bureau d'assistance répond à de nombreux types de requêtes.

Nous vous invitons à recueillir toutes les informations nécessaires avant d'appeler. Plus les informations recueillies sont nombreuses et plus le problème peut être résolu rapidement. Les informations concernées incluent les manuels de votre produit Epson, le type d'ordinateur, le système d'exploitation, les programmes utilisés et toutes les informations jugées utiles.

### **Transport du produit**

Epson conseille de conserver l'emballage du produit pour tout transport ultérieur.

## **Aide pour les utilisateurs de Nouvelle-Zélande**

Epson Nouvelle-Zélande souhaite vous proposer un service clientèle de niveau élevé. Parallèlement à la documentation de votre produit, nous mettons à votre disposition les sources d'information suivantes :

### **Adresse URL Internet**

<http://www.epson.co.nz>

Consultez le site Internet de Epson Nouvelle-Zélande. Un site qui vaut le coup d'œil ! Le site contient une zone de téléchargement de pilotes, une liste de points de contact Epson, des informations relatives aux nouveaux produits et une assistance technique (par courrier électronique).

### **Bureau d'assistance Epson**

Téléphone : 0800 237 766

Le bureau d'assistance Epson sert de point de contact final, il permet de garantir que les clients ont accès à des conseils. Les opérateurs du bureau d'assistance vous aident à installer, configurer et utiliser votre produit Epson. Le personnel de notre bureau d'assistance préventes vous propose de la documentation relative aux nouveaux produits Epson et vous indique où se trouve le revendeur ou agent d'entretien le plus proche. Le bureau d'assistance répond à de nombreux types de requêtes.

Nous vous invitons à recueillir toutes les informations nécessaires avant d'appeler. Plus les informations recueillies sont nombreuses et plus le problème peut être résolu rapidement. Les informations concernées incluent la documentation de votre produit Epson, le type d'ordinateur, le système d'exploitation, les programmes utilisés et toutes les informations jugées utiles.

### **Transport du produit**

Epson conseille de conserver l'emballage du produit pour tout transport ultérieur.

## **Aide pour les utilisateurs à Singapour**

Les sources d'informations, d'assistance et de services disponibles auprès de Epson Singapour :

### **Internet**

<http://www.epson.com.sg>

Des informations relatives aux caractéristiques des produits, des pilotes à télécharger, des foires aux questions, des demandes de ventes et une assistance technique par courrier électronique sont disponibles.

### **Bureau d'assistance Epson**

Numéro gratuit : 800-120-5564

L'équipe de notre bureau d'assistance téléphonique peut vous aider dans les domaines suivants :

- Demandes de ventes et informations relatives au produit
- Questions relatives à l'utilisation des produits ou problèmes de dépannage
- Demandes de réparations et garantie

## Aide pour les utilisateurs de Thaïlande

Utilisez les sources suivantes pour obtenir des informations, de l'aide et des services :

### Internet

<http://www.epson.co.th>

Des informations relatives aux caractéristiques des produits, des pilotes à télécharger, des foires aux questions et des courriers électroniques sont disponibles.

### Centre d'appel Epson

Téléphone : 66-2460-9699

Adresse électronique : [support@eth.epson.co.th](mailto:support@eth.epson.co.th)

L'équipe de notre centre d'appels peut vous aider par téléphone dans les domaines suivants :

- Demandes de ventes et informations relatives au produit
- Questions ou problèmes relatifs à l'utilisation des produits
- Demandes de réparations et garantie

## Aide pour les utilisateurs du Vietnam

Utilisez les sources suivantes pour obtenir des informations, de l'aide et des services :

### Centre d'entretien Epson

65 Truong Dinh Street, District 1, Ho Chi Minh City, Vietnam.

Téléphone (Ho Chi Minh City) : 84-8-3823-9239, 84-8-3825-6234

29 Tue Tinh, Quan Hai Ba Trung, Hanoi City, Vietnam

Téléphone (Hanoi) : 84-4-3978-4785, 84-4-3978-4775

## Aide pour les utilisateurs d'Indonésie

Utilisez les sources suivantes pour obtenir des informations, de l'aide et des services :

### Internet

<http://www.epson.co.id>

- Informations relatives aux caractéristiques des produits, pilotes à télécharger
- Foires aux questions, demandes de ventes, questions par courrier électronique

## Ligne d'assistance Epson

Téléphone : +62-1500-766

Télécopie : +62-21-808-66-799

L'équipe de notre ligne d'assistance peut vous aider, par téléphone ou par télécopie, dans les domaines suivants :

- Demandes de ventes et informations relatives au produit
- Support technique

## Centre d'entretien Epson

Province	Nom de la société	Adresse	Téléphone Courrier électronique
JAKARTA	Epson Sales and Service Jakarta (SUDIRMAN)	Wisma Keiai Lt. 1 Jl. Jenderal Sudirman Kav. 3 Jakarta Pusat - DKI JAKARTA 10220	021-5724335 ess@epson-indonesia.co.id ess.support@epson-indonesia.co.id
SERPONG	Epson Sales and Service Serpong	Ruko Melati Mas Square Blok A2 No.17 Serpong-Banten	082120090084 / 082120090085 esstag@epson-indonesia.co.id esstag.support@epson-indonesia.co.id
SEMARANG	Epson Sales and Service Semarang	Komplek Ruko Metro Plaza Block C20 Jl. MT Haryono No. 970 Semarang -JAWA TENGAH	024 8313807 / 024 8417935 esssmg@epson-indonesia.co.id esssmg.support@epson-indonesia.co.id
JAKARTA	Epson Sales and Service Jakarta (MANGGA DUA)	Ruko Mall Mangga Dua No. 48 Jl. Arteri Mangga Dua, Jakarta Utara - DKI JAKARTA	021 623 01104 jkt-technical1@epson-indonesia.co.id jkt-admin@epson-indonesia.co.id
BANDUNG	Epson Sales and Service Bandung	Jl. Cihampelas No. 48 A Bandung Jawa Barat 40116	022 420 7033 bdg-technical@epson-indonesia.co.id bdg-admin@epson-indonesia.co.id
MAKASSAR	Epson Sales and Service Makassar	Jl. Cendrawasih NO. 3A, kunjung mae, mariso, MAKASSAR - SULSEL 90125	0411- 8911071 mksr-technical@epson-indonesia.co.id mksr-admin@epson-indonesia.co.id
MEDAN	Epson Service Center Medan	Jl. Bambu 2 Komplek Graha Niaga Nomor A-4, Medan - SUMUT	061- 42066090 / 42066091 mdn-technical@epson-indonesia.co.id mdn-adm@epson-indonesia.co.id
PALEMBANG	Epson Service Center Palembang	Jl. H.M Rasyid Nawawi No. 249 Kelurahan 9 Ilir Palembang Sumatera Selatan	0711 311 330 escplg@epson-indonesia.co.id escplg.support@epson-indonesia.co.id
PEKANBARU	Epson Service Center Pekanbaru	Jl. Tuanku Tambusai No. 459 A Kel. Tangkerang barat Kec Marpoyan damai Pekanbaru - Riau 28282	0761- 8524695 pkb-technical@epson-indonesia.co.id pkb-admin@epson-indonesia.co.id

Province	Nom de la société	Adresse	Téléphone Courrier électronique
PONTIANAK	Epson Service Center Pontianak	Komp. A yani Sentra Bisnis G33, Jl. Ahmad Yani - Pontianak Kalimantan Barat	0561- 735507 / 767049 pontianak-technical@epson-indonesia.co.id pontianak-admin@epson-indonesia.co.id
SAMARINDA	Epson Service Center Samarinda	Jl. KH. Wahid Hasyim (M. Yamin) Kelurahan Sempaja Selatan Kecamatan Samarinda UTARA - SAMARINDA - KALTIM	0541 7272 904 escsmd@epson-indonesia.co.id escsmd.support@epson-indonesia.co.id
SURABAYA	Epson Sales & Service Surabaya (barat)	Jl. Haji Abdul Wahab Saimin, Ruko Villa Bukit Mas RM-11, Kec. Dukuh Pakis, Surabaya - 60225	031- 5120994 sby-technical@epson-indonesia.co.id sby-admin@epson-indonesia.co.id
YOGYAKARTA	Epson Service Center Yogyakarta	YAP Square, Block A No. 6 Jl. C Simanjutak Yogyakarta - DIY	0274 581 065 ygy-technical@epson-indonesia.co.id ygy-admin@epson-indonesia.co.id
JEMBER	Epson Service Center Jember	JL. Panglima Besar Sudirman Ruko no.1D Jember-Jawa Timur (Depan Balai Penelitian & Pengolahan Kakao)	0331- 488373 / 486468 jmr-admin@epson-indonesia.co.id jmr-technical@epson-indonesia.co.id
MANADO	EPSON SALES AND SERVICE Manado	Jl. Piere Tendean Blok D No 4 Kawasan Mega Mas Boulevard - Manado 95111	0431- 8805896 MND-ADMIN@EPSON-INDONESIA.CO.ID MND-TECHNICAL@EPSON-INDONESIA.CO.ID
CIREBON	EPSON SERVICE CENTER Cirebon	Jl. Tuparev No. 04 ( Depan Hotel Apita ) Cirebon, JAWA BARAT	0231- 8800846 cbn-technical@epson-indonesia.co.id
CIKARANG	EPSON SALES AND SERVICE CIKARANG	Ruko Metro Boulevard B1 Jababeka cikarang - Jawa Barat,	021- 89844301 / 29082424 ckg-admin@epson-indonesia.co.id ckg-technical@epson-indonesia.co.id
MADIUN	EPSON SERVICE CENTER MADIUN	Jl. Diponegoro No.56, MADIUN - JAWA TIMUR	0351- 4770248 mun-admin@epson-indonesia.co.id mun-technical@epson-indonesia.co.id
PURWOKERTO	EPSON SALES AND SERVICE Purwokerto	Jl. Jendral Sudirman No. 4 Kranji Purwokerto - JAWA TENGAH	0281- 6512213 pwt-admin@epson-indonesia.co.id pwt-technical@epson-indonesia.co.id
BOGOR	EPSON SALES AND SERVICE Bogor	Jl.Pajajaran No 15B Kel Bantarjati Kec Bogor Utara - JAWA BARAT 16153	0251- 8310026 bgr-admin@epson-indonesia.co.id bgr-technical@epson-indonesia.co.id

Province	Nom de la société	Adresse	Téléphone Courrier électronique
SERANG	EPSON SERVICE CENTER Serang	Jl. Ahmad Yani No.45C, SERANG - BANTEN	0254- 7912503 srg-admin@epson-indonesia.co.id srg-technical@epson-indonesia.co.id
PALU	EPSON SALES AND SERVICE Palu	Jl. Juanda No. 58, Palu - Sulteng	0451- 4012 881 plw-admin@epson-indonesia.co.id plw-technical@epson-indonesia.co.id
BANJARMASIN	EPSON SERVICE CENTER BANJARMASIN	Jl. Gatot Soebroto NO. 153 BANJARMASIN - KALSEL 70235	0511- 6744135 (TEKNISI) / 3266321 (ADMIN) bdj-admin@epson-indonesia.co.id bdj-technical@epson-indonesia.co.id
DENPASAR	EPSON SALES AND SERVICE Denpasar	JL. MAHENDRADATA NO. 18, DENPASAR - BALI	0361- 3446699 / 9348428 dps-admin@epson-indonesia.co.id dps-technical@epson-indonesia.co.id
JAKARTA	EPSON SALES AND SERVICE CILANDAK	CIBIS Business Park Tower 9 LT. MEZZANINE, Jalan TB Simatupang No.2, Jakarta Selatan - DKI JAKARTA 12560	021- 80866777 esscibis.support1@epson-indonesia.co.id esscibis.support2@epson-indonesia.co.id esscibis.admin@epson-indonesia.co.id esscibis.sales@epson-indonesia.co.id
SURABAYA	EPSON SALES AND SERVICE SURABAYA (GUBENG)	JL. RAYA GUBENG NO. 62, SURABAYA - JAWA TIMUR	031- 99444940 / 99446299 / 99446377 esssby@epson-indonesia.co.id esssby.support@epson-indonesia.co.id
AMBON	EPSON SERVICE CENTER AMBON	Jl. Diponegoro No.37 (Samping Bank Mandiri Syariah) Kel.Ahusen, Kec.Sirimau - Ambon 97127	-

Pour les autres villes non répertoriées ici, contactez la ligne d'assistance : 08071137766.

## Aide pour les utilisateurs de Hong Kong

Pour obtenir une assistance technique et d'autres services après-vente, les utilisateurs sont invités à contacter Epson Hong Kong Limited.

### Page d'accueil Internet

<http://www.epson.com.hk>

Epson Hong Kong a créé une page d'accueil Internet en chinois et en anglais, permettant aux utilisateurs d'accéder aux informations suivantes :

- Informations relatives au produit
- Foires aux questions
- Dernières versions des pilotes Epson

### Ligne d'assistance technique

Vous pouvez également contacter notre personnel technique aux numéros de téléphone et de fax suivants :

Téléphone : 852-2827-8911

Télécopie : 852-2827-4383

## Aide pour les utilisateurs de Malaisie

Utilisez les sources suivantes pour obtenir des informations, de l'aide et des services :

### Internet

<http://www.epson.com.my>

- Informations relatives aux caractéristiques des produits, pilotes à télécharger
- Foires aux questions, demandes de ventes, questions par courrier électronique

### Centre d'appel Epson

Téléphone : 1800-81-7349 (appel gratuit)

Adresse électronique : [websupport@emsb.epson.com.my](mailto:websupport@emsb.epson.com.my)

- Demandes de ventes et informations relatives au produit
- Questions ou problèmes relatifs à l'utilisation des produits
- Demandes de réparations et garantie

### Siège social

Téléphone : 603-56288288

Télécopie : 603-5628 8388/603-5621 2088

## Aide pour les utilisateurs en Inde

Utilisez les sources suivantes pour obtenir des informations, de l'aide et des services :

### Internet

<http://www.epson.co.in>

Des informations relatives aux caractéristiques des produits, des pilotes à télécharger et des demandes de produits sont disponibles.

### Ligne d'assistance

- Service, informations relatives au produit et commande de consommables (lignes BSNL)
  - Numéro gratuit : 18004250011
  - De 9 heures à 18 heures, du lundi au samedi (sauf les jours fériés)
- Service (CDMA et utilisateurs mobiles)
  - Numéro gratuit : 186030001600
  - De 9 heures à 18 heures, du lundi au samedi (sauf les jours fériés)

## Aide pour les utilisateurs des Philippines

Pour obtenir une assistance technique et d'autres services après-vente, les utilisateurs sont invités à contacter Epson Philippines Corporation aux numéros de téléphone/télécopie et à l'adresse électronique suivants :

### Internet

<http://www.epson.com.ph>

Des informations relatives aux caractéristiques des produits, des pilotes à télécharger, des foires aux questions et des demandes par courrier électronique sont disponibles.

### Assistance clientèle Epson Philippines

Numéro gratuit : (PLDT) 1-800-1069-37766

Numéro gratuit : (numérique) 1-800-3-0037766

Metro Manila : (632) 8441 9030

Site Web : <https://www.epson.com.ph/contact>

Adresse électronique : [customercare@epc.epson.com.ph](mailto:customercare@epc.epson.com.ph)

De 9 heures à 18 heures, du lundi au samedi (sauf les jours fériés)

L'équipe de notre assistance clientèle peut vous aider par téléphone dans les domaines suivants :

- Demandes de ventes et informations relatives au produit
- Questions ou problèmes relatifs à l'utilisation des produits
- Demandes de réparations et garantie

### Epson Philippines Corporation

Ligne commune : +632-706-2609

Télécopie : +632-706-2663