



LED-ILLUMINATED BOX 2 X 10"/25CM 500W

WITH USB, BLUETOOTH & MIC

ENCEINTE DJ A LED 2 X 10"/25CM 500W

avec USB, BLUETOOTH et MICRO

DJ BOX MIT LED-BELEUCHTUNG 2 X 10"/25CM 500W

MIT USB, BLUETOOTH & MIKROFON

DJ BOX 2 X 10"/25CM 500W

MET USB, BLUETOOTH & MICROFOON

BAFLE DJ CON LED 2 X 10"/25CM 500W

CON USB, BLUETOOTH Y MICRO

USER MANUAL

FR - MANUEL D'UTILISATION - p. 6

DE - MANUEL D'UTILISATION - p. 10

NL - HANDLEIDING - p. 14

ES - MANUAL DE USO - p. 18



Ref. BOOST-STUPDJ20

INSTRUCTION MANUAL

Please read the manual carefully and keep it for future reference.

CAUTION:

- Do not place any recipients filled with liquids, such as glasses or vases, on top of or directly next to the appliance. They could fall over, causing water to enter the appliance. Never pour out liquids over the appliance. Do not place small objects, such as coins or paper clips, on the appliance since they could fall inside the appliance and cause fire or a shock hazard! If any liquid or objects enter the appliance, pull immediately the mains plug out of the socket and contact a specialist.
- Only pull the mains plug out of the socket by the intended gripping surface. Do not pull it by the cable.
- Never plug the mains plug in or out with damp or wet hands
- Electrical appliances must be kept out of the reach of children. Be particularly careful if children are present. Children are not aware of the hazards involved in handling electrical appliances improperly. Children could attempt to poke objects into the appliance. There is a life-threatening danger of electrocution.
- Never place the appliance on an unstable or mobile surface. Persons could be injured or the appliance damaged by it falling down.
- All persons involved in operating, installing and servicing the appliance and putting it into service must be trained and qualified accordingly and observe these operating instructions.
- Defective mains cables may only be replaced by specialists. Danger of shock hazard!
- If you are not sure about the correct connection or if questions arise which are not answered by the operating instructions, please do not hesitate to contact support or a specialist of your choice. Consult a specialist if you are in doubt about the operating principle or the safety of the product.
- Please unplug the adaptor and switch the unit off if you don't use it for a long time, to avoid damage due to voltage surges.
- No naked flame sources such as lighted candles should be placed on the apparatus.
- A warning that batteries (battery pack or batteries installed) shall not be exposed to excessive heat such as sunshine, fire or the like.
- Where the MAINS plug or an appliance coupler is used as the disconnect device, the disconnect device shall remain readily operable.

Use of the Remote Control

- Please operate the remote control within a distance of 6m and 30° between the remote and the appliance. Aim the remote at the sensor. Remove all obstacles between the remote and the sensor.
- The remote control might not work properly if the sensor is exposed to strong sunshine.
- If the remote control doesn't work properly, please check the batteries.

RECOMMENDATIONS FOR BATTERIES



This symbol indicates that used batteries should not be disposed of with household waste but deposited in separate collection points for recycling.

ATTENTION

Danger of explosion if battery is incorrectly placed. Only replace by the same or equivalent type.

Keep new and old batteries out of the reach of children.

If the battery compartment doesn't close properly, stop using the product and keep it out of the reach of children.

Batteries shall not be exposed to excessive heat such as sunshine, fire or the like.

When the internal batteries are not to be used, remove them to avoid damage caused by battery leakage or corrosion.

WARNING

The supplied remote control contains a battery. In case of ingestion, it might cause serious internal burns within only 2 hours that might lead to death.

If you are in doubt whether the batteries have been swallowed or introduced into any other part of the body, contact immediately a doctor.

REMOTE CONTROL

1. Standby
2. Mute
3. Repeat key (single repeat, repeat all)
4. Mode key (Choose from AUX/USB/TF/BLUETOOTH).
Long press to switch the LEDs on the woofer on or off.
5. 0-9 keys
6. Sound mode key (Choose from rock, pop, jazz and etc.)
7. Play/pause (the sound will be muted when paused)
8. Volume-
9. Volume+
10. Previous track
11. Next track
12. Stop

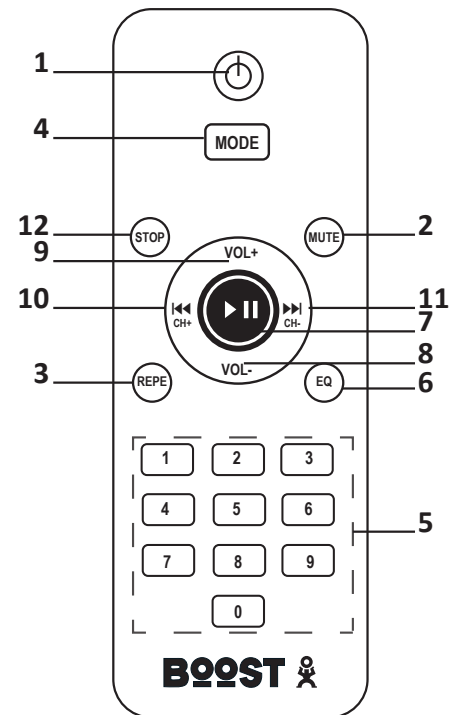

TOP PANEL DESCRIPTION

1. ECHO
2. TREBLE
3. BASS
4. MIC INPUT 1
5. MIC INPUT 2
6. USB /TF CARD INPUT
7. MIC.VOL: adjusts the level of the connected microphones
8. REC (RECORD TO USB/TF CARD)
9. REPEAT: Press this button to repeat USB/TF track
10. MODE (SWITCH TO USB/TF/BLUETOOTH/AUX-IN). Long press to switch the LEDs on the woofer on or off
11. POWER SWITCH (POWER ON/OFF)
12. Power LED lights up when the unit is switched on
13. Main Volume control
14. PLAY (PLAY/PAUSE MUSIC): press this button to pause or play.
15. PREV (PREVIOUS SONG): press this button to move to the previous track. Hold it down to reduce the volume
16. NEXT (NEXT SONG): press this button to move to the next track. Hold it down to increase the volume
17. DC 15V IN: Adaptor input for power supply.
18. MIC priority switch: reduces the sound of the music when the microphone is used
19. AUX INPUT: The Input is designed to connect directly to a music player.

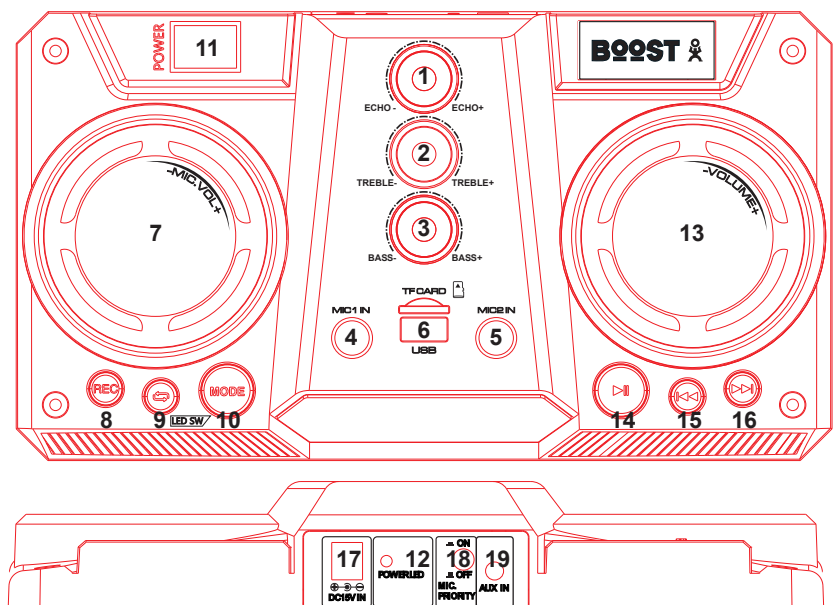

Built-in recording function of microphone sound

- **In USB/TF play mode:** Long press on the record key to go into recording mode. The current sound output will stop and go to mute status. The recording will start when the screen displays 00:01. You can use a microphone to record. If you connect the USB/TF card for the first time to the speaker, the system will create a folder.

USB/TF Operation

Keep the speaker away from high temperatures, strong magnetic fields and any equipment that could generate interference. If the speaker stops working, switch it off and on again, or unplug USB/TF card and re-plug it. The speaker should be back to normal status. Supported music formats: MP3, WMA

1. **USB port:** plug and play
2. **TF slot:** plug and play
3. **Mode key:** press to cycle through external AUX sound source/USB/TF/BLUETOOTH. Keep pressed to switch the LED illumination of the woofer on or off.
4. **Play/pause:** Press to play, press to pause, press again to resume play.
5. **Previous/Next:** During play press once to go back to the beginning of the track or to the next track.
6. **Repeat:** During play press once to repeat the current song, press twice to repeat all songs.

BLUETOOTH OPERATION

1. Turn on the unit and press the MODE button on unit or on the remote control to select the Bluetooth function. "blue" will start flashing on the display, the system automatically enters search mode.
2. Activate the Bluetooth feature on the external device to be paired.
3. Initiate a search for devices. The device shows up as "BOOST-STUPDJ20".
4. Select it and enter the password "0000" if required.
5. Press the PLAY button on the unit or the ► || key on remote control, to start playing and the buttons NEXT and PREV, or the keys ►► and ◀◀ for the selection of songs.

AUX IN MODE:

Press MODE button on the unit or the remote control until AUX is selected. Play the music of the device connected to the AUX input.

Trouble shooting

If a problem occurs, follow the steps in the table below. If problem still can't be solved, please contact your retailer.

Problem	Possible cause	Solution
No sound when power is turned on	1. The power cord is not connected	1. Connect the power cord
	2. Faulty mains outlet	2. Use an outlet that receives power
	3. No input source	3. Connect an input source
	4. Volume set to minimum	4. Set the volume to an appropriate level
Distorted sound	1. Master volume is set too high	1. Reduce the volume
	2. Damaged speaker	2. Check if the speaker is damaged
No sound from Karaoke	1. Microphone plug is not firmly inserted	1. Insert the mic firmly into the socket
	2. The microphone is not switched on	2. Switch the microphone on
	3. Microphone volume set to the minimum	3. Increase the microphone volume
No sound from MP3 source	1. Un supported file format	1. Change into MP3 format
	2. Illegal copy	2. Insert the USB/TF source properly
	3. USB/TF source not properly inserted	

Electric products must not be put into household waste. Please bring them to a recycling centre. Ask your local authorities or your dealer about the way to proceed.

Accordance with the requirements of CE standard

Recycled products can be recycled

The product is suitable for indoor use

SPECIFICATIONS

Speaker.....	2 x 10"/25cm
Tweeters.....	1 x 1.5"
Max. power	500W
Power supply.....	15V \Rightarrow via the supplied 100-240V~ 50/60Hz mains adaptor
Frequency response	35Hz - 20kHz (+/-5%)
S/N ratio.....	60dB
Bluetooth frequency range	2402 - 2480MHz
Max. RF emission.....	2dBm
Input sensitivity	750mV
Input signal	1kHz
Dimensions	350 x 310 x 1000mm
Weight.....	17kg

MANUEL D'UTILISATION

Lire attentivement le manuel et le conserver pour référence ultérieure.

ATTENTION:

- Ne pas placer de petits objets tels que des pièces ou des trombones sur l'appareil car ils risquent de tomber à l'intérieur de l'appareil. Vous risquez de provoquer un incendie ou une électrocution. Si un liquide ou un objet pénètre dans l'appareil, débranchez immédiatement la prise secteur et contactez votre revendeur.
- Pour débrancher la fiche secteur, tirez toujours sur la fiche, jamais sur le cordon.
- Ne jamais brancher ou débrancher la fiche secteur avec des mains mouillées.
- Tenir des appareils électriques hors de la portée des enfants. Soyez particulièrement vigilants en présence d'enfants. Les enfants ne sont pas conscients du danger d'un appareil électrique. Ils pourraient essayer d'insérer un objet à l'intérieur de l'appareil ce qui représente un grave danger d'électrocution.
- Ne jamais placer l'appareil sur une surface instable ou mobile. L'appareil risque de blesser une personne ou de s'abîmer en tombant.
- Toutes les personnes impliquées dans l'utilisation, l'installation et la maintenance de cet appareil doivent être formées et qualifiées et respecter ces consignes
- Remplacer les câbles secteur défectueux uniquement par un spécialiste. Risque d'électrocution!
- Si vous n'êtes pas sûr de la bonne connexion ou si vous avez des questions auxquelles le mode d'emploi ne répond pas, n'hésitez pas à demander conseil à un spécialiste ou votre revendeur.
- Débranchez l'adaptateur et éteignez l'appareil en cas d'une non-utilisation prolongée afin d'éviter des dommages causés par des surtensions.
- Ne pas placer de flamme ouverte telle qu'une bougie sur ou à côté de l'appareil.
- Ne pas exposer les batteries à une chaleur excessive telle que le soleil, le feu ou autre.
- Lorsque le cordon d'alimentation ou un coupleur d'appareil est utilisé comme dispositif de déconnexion, ce dispositif doit rester facilement accessible

Utilisation de la Télécommande

Utilisez la télécommande à une distance maximale de 6m et un rayon de 30° par rapport à l'appareil. Pointez la télécommande en direction du capteur. Il ne doit pas y avoir d'obstacle entre la télécommande et le capteur. La télécommande risque de ne pas fonctionner lorsque le capteur est soumis à une forte lumière. Si la télécommande ne fonctionne pas, vérifiez les piles

RECOMMANDATIONS POUR LES BATTERIES



Ce pictogramme indique que les piles et batteries usagées ne doivent pas être jetées avec les ordures ménagères, mais déposées dans des points de collecte séparés pour être recyclées. Tenir les piles à l'abri d'une chaleur excessive telle que le soleil, le feu ou similaires.

Lorsque les piles ne sont pas utilisées, retirez-les pour éviter les dommages causés par des fuites ou la corrosion de la pile.

ATTENTION

Danger d'explosion si la pile n'est pas remplacée correctement. Ne remplacer que par le même type ou un type équivalent.

AVERTISSEMENT

Ne pas ingérer la pile. Danger de brûlure chimique. En cas de doute concernant le fait que les piles pourraient avoir été avalées ou introduites dans une partie quelconque du corps, consulter immédiatement un médecin. Conserver les piles neuves et usées hors de portée des enfants. Si le compartiment à pile ne se ferme pas correctement, cesser d'utiliser le produit et tenir hors de portée des enfants.

TÉLÉCOMMANDE

1. Mise sous tension/arrêt
2. Mute : Coupure du son
3. Répétition (répétition unique/générale) en mode USB/TF
4. Touche MODE (Sélectionnez AUX/USB/TF/BLUETOOTH). Maintenir appuyée pour allumer ou éteindre l'animation à LED des boomers
5. Touches 0-9
6. Egaliseur (choisissez entre rock, pop, jazz, etc.) en mode USB/TF
7. Lecture/pause (le son est coupé en mode pause)
8. Volume-
9. Volume+
10. Titre précédent en mode USB/TF
11. Titre suivant en mode USB/TF
12. Arrêt en mode USB/TF

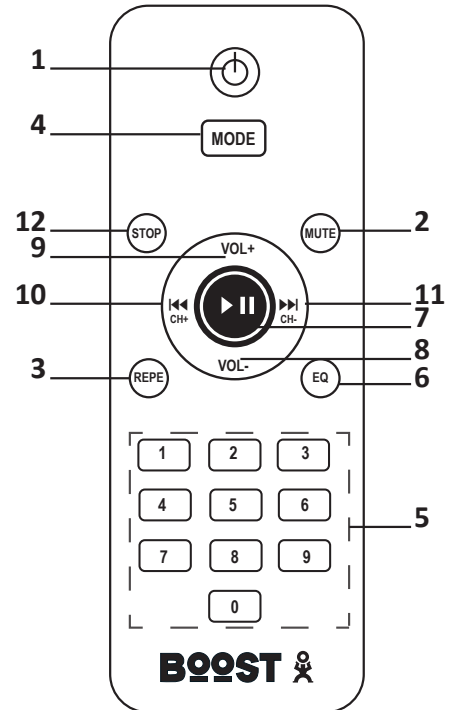

DESCRIPTION DU PANNEAU DE CONTRÔLE

1. ECHO
2. Aigus
3. Graves
4. Entrée micro 1
5. Entrée micro 2
6. Entrée USB / micro-SD
7. Volume micro
8. REC (Enregistrement sur USB/ micro-SD)
9. Répétition du titre en mode USB et micro-SD
10. MODE (Commute entre USB/TF/ BLUETOOTH/AUX-IN). Maintenir appuyé pour allumer ou éteindre l'animation à LED des boomers
11. Interrupteur Marche/Arrêt
12. Voyant de tension, s'allume lorsque l'enceinte est en fonctionnement
13. Contrôle de volume général
14. ►|| : En mode USB/micro-SD=lecture/pause.
15. ◀◀ (Titre précédent) : Appuyez pour aller au titre précédent. Tenir appuyé pour réduire le volume
16. ▶▶(Titre suivant) : Appuyez pour aller au titre suivant. Tenir appuyé pour augmenter le volume
17. DC 15V : Branchez l'adaptateur secteur fourni
18. Priorité Micro : Baisse le volume général lorsque l'on parle dans le microphone
19. Fiche AUX : Branchez un lecteur CD.

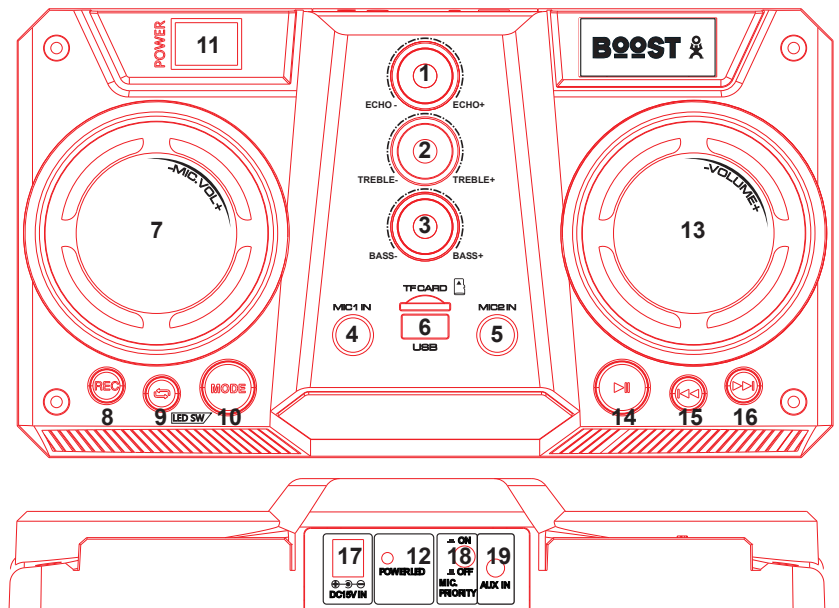

ENREGISTREMENT DU MICRO

- **En mode de lecture USB/TF:** Maintenir la touche REC appuyée pour aller en mode d'enregistrement. La musique en cours s'arrête. L'enregistrement commence lorsque 00 :01 s'affiche. Vous pouvez brancher un microphone et enregistrer le son du microphone. Si vous branchez la clé USB/carte micro-SD pour la première fois sur cette enceinte, le système va créer un dossier.

UTILISATION DE L'ENTRÉE USB/ MICRO-SD

Tenir à l'abri de la chaleur, des champs magnétiques puissants et d'appareils qui peuvent provoquer des interférences. Si l'enceinte ne fonctionne pas, éteignez et rallumez-la ou débranchez et rebranchez la clé USB/ carte TF. L'enceinte devrait fonctionner à nouveau normalement.

Fichiers de musique compatibles: MP3, WMA

1. **Port USB:** Plug & play
2. **Entrée TF:** Plug & play
3. **Touche MODE:** Appuyez pour passer dans les sources audio AUX/USB/TF/BLUETOOTH
4. **Lecture/pause:** Appuyez pour la lecture, mettre en pause et reprendre la lecture.
5. **Retour/suivant:** Pendant la lecture, appuyez une fois pour revenir au début du titre en cours ou du titre suivant.
6. **Répétition:** Pendant la lecture, appuyez une fois pour répéter le titre en cours, et deux fois pour répéter tous les titres.

SYNCHRONISATION BLUETOOTH

1. Mettez l'appareil sous tension et appuyez sur la touche MODE sur l'appareil ou la télécommande pour sélectionner la fonction BLUETOOTH. « blue » commence à clignoter sur l'écran et l'appareil commute en mode de recherche.
2. Activez la fonction Bluetooth sur l'appareil externe à synchroniser.
3. Lancez la recherche d'appareil. L'enceinte s'affiche sous le nom " BOOST-STUPDJ20 ".
4. Sélectionnez-la et entrez le mot de passe « 0000 » si nécessaire.
5. Appuyez sur la touche de lecture sur l'appareil ou ► || sur la télécommande pour commencer la lecture. Sélectionnez les titres avec les touches NEXT et PREV, ou ►► et ◀◀.

MODE AUX:

Appuyez sur la touche « MODE » pour sélectionner le mode AUX. Branchez une source externe telle qu'un lecteur MP4 ou CD sur la fiche AUX et écoutez la musique.

DIAGNOSTIC DE DÉFAILLANCE

En cas de problème, suivez les instructions ci-après. Si le problème persiste, contactez votre revendeur.

Problème	Cause possible	Solution
Pas de son lorsque le système est mis sous tension	1. Le cordon secteur n'est pas branché	1. Branchez le cordon secteur
	2. Prise défectueuse	2. Changez de prise
	3. Absence de source d'entrée	3. Branchez une source d'entrée
	4. Volume réglé au minimum	4. Réglez le volume sur un niveau approprié
Distorsion du son	1. Volume général trop fort	1. Réduire le volume
	2. Haut-parleur endommagé	2. Vérifiez si le HP est endommagé
Pas de son du microphone	1. Le microphone est mal branché	1. Branchez fermement le micro
	2. Le micro n'est pas allumé	2. Allumez le micro
	3. Volume micro réglé au minimum	3. Augmentez le volume du micro

Pas de son de la source MP3	1. Mauvais format de fichier	1. Transformez les fichiers en MP3
	2. Copie illégale	2. Branchez correctement la source USB/micro-SD
	3. Source USB/TF mal branchée	

 **NOTE IMPORTANTE :** Les produits électriques ne doivent pas être mis au rebut avec les ordures ménagères. Veuillez les faire recycler là où il existe des centres pour cela. Consultez les autorités locales ou votre revendeur sur la façon de les recycler.

 En conformité avec les exigences de la norme CE

 Les produits recyclés sont recyclables

 Utilisation uniquement à l'intérieur

CARACTÉRISTIQUES TECHNIQUES

Haut-parleur.....	2 x 10"/25cm
Tweeters.....	1 x 1,5"/3.81cm
Puissance max.	500W
Alimentation	15V= par adaptateur secteur 100-240V~ 50/60Hz
Bande passante	35Hz - 20kHz (+/-5%)
Rapport S/B.....	60dB
Plage de fréquence Bluetooth.....	2402 - 2480MHz
Puissance d'émission RF max.	2dBm
Sensibilité d'entrée	750mV
Signal d'entrée.....	1kHz
Dimensions	350 x 310 x 1000mm
Poids	17kg

BEDIENUNGSANLEITUNG

Anleitung vor Inbetriebnahme genau durchlesen und für spätere Bezugnahme aufbewahren.

SICHERHEITSHINWEISE

- Keine mit Flüssigkeit gefüllten Behälter wie Gläser oder Vasen auf oder direkt neben das Gerät stellen. Sie können umfallen und Wasser kann ins Gerät dringen. Niemals Flüssigkeiten über dem Gerät einschenken. Keine Kleinteile wie Münzen oder Briefklammern aufs Gerät legen. Sie können ins Gehäuse dringen. Es besteht Feuer- und Stromschlaggefahr! Falls doch einmal Flüssigkeiten oder Gegenstände ins Gerät dringen sollten, ziehen Sie sofort den Netzstecker ab und benachrichtigen Sie einen Fachmann.
- Beim Abziehen des Netzsteckers immer an der dafür vorgesehenen Stelle anfassen. Niemals am Kabel ziehen.
- Niemals den Netzstecker mit nassen oder feuchten Händen anfassen
- Elektrogeräte außerhalb der Reichweite von Kindern aufbewahren. In Anwesenheit von Kindern besonders vorsichtig sein. Kinder sind sich der Gefahren bei falscher Handhabung von Elektrogeräten nicht bewusst. Sie könnten versuchen, Gegenstände ins Gerät zu stecken und einen Stromschlag erleiden
- Niemals auf eine un stabile oder bewegliche Fläche stellen. Das Gerät kann beim Fallen Personen verletzen und schweren Schaden nehmen.
- Alle Personen, die mit der Bedienung, Installation und Wartung des Geräts zu tun haben, müssen ausgebildet und qualifiziert sein und diese Bedienungshinweise beachten.
- Defekte Kabel nur von einem Fachmann ersetzen lassen. Stromschlaggefahr!
- Wenn Sie sich über den richtigen Anschluss nicht im Klaren sind oder wenn Fragen auftreten, die nicht von der Anleitung beantwortet wurden, wenden Sie sich bitte an einen Fachmann.
- Das Netzteil vom Netz trennen und das Gerät ausschalten, wenn es längere Zeit nicht benutzt wird, um Schäden durch Überspannungen zu vermeiden
- Kein offenes Feuer wie Kerzen auf das Gerät stellen.
- Batterie vor Hitze wie Sonne, Feuer o.ä. schützen.
- Wenn ein Schalter als Entkopplungsmittel benutzt wird, müssen die Stelle und die Funktion des Schalters dokumentiert sein und jederzeit leicht zugänglich bleiben

Benutzung der Fernbedienung

Die Fernbedienung hat eine Reichweite von 6m in einem Winkel von 30° zum Sensor. Richten Sie sie immer genau auf den Sensor. Der Sensor befindet sich auf dem Display. Stellen Sie keine Hindernisse zwischen die Fernbedienung und den Sensor. Wenn sich die Fernbedienung oder der Sensor unter einer starken Lichtquelle befinden, kann die Übertragung gestört sein.

Wenn die Fernbedienung nicht mehr einwandfrei funktioniert, wechseln Sie die Batterie.

HINWEISE FÜR BATTERIEN IN DER FERNBEDIENUNG



Dieses Symbol weist darauf hin, dass verbrauchte Batterien nicht in den Hausmüll gehören, sondern gemäß den örtlichen Bestimmungen ordnungsgemäß entsorgt werden müssen.

Batterien dürfen nicht übermäßiger Hitze wie Sonnenschein, Feuer oder ähnlichem ausgesetzt werden.

Wenn Sie das Gerät eine Zeitlang nicht benutzen, entfernen Sie die Batterien, um Schäden durch Auslaufen der Batterie oder Korrosion zu vermeiden.

ACHTUNG

Bei falsch eingesetzter Batterie besteht Explosionsgefahr. Batterie nur durch eine gleichwertige ersetzen.

Alte und neue Batterie von Kindern fernhalten. Wenn das Batteriefach nicht richtig schließt, darf das Gerät nicht mehr benutzt und muss außerhalb der Reichweite von Kindern aufbewahrt werden.

WARNUNG

Schlucken Sie die Batterien nicht. Verätzungsgefahr. Wenn Sie nicht sicher sind, ob die Batterien verschluckt oder in einen anderen Körperteil eingeführt wurden, wenden Sie sich sofort an einen Arzt.



FERNBEDIENUNG

1. Ein-/Ausschalten
2. Mute (Tonstopp)
3. Wiederholtaste (einen Titel/alle Titel wiederholen)
4. Betriebsartwahltaste (AUX/USB/TF/BLUETOOTH)
5. Nummerntasten 0-9
6. Wahl des Musikstils (Rock, Pop, Jazz)
7. Abspiel/Pause Taste (der Ton stoppt im Pausenbetrieb)
8. Lautstärke-
9. Lautstärke+
10. Zurück-Taste
11. Weiter-Taste
12. Stopp Taste

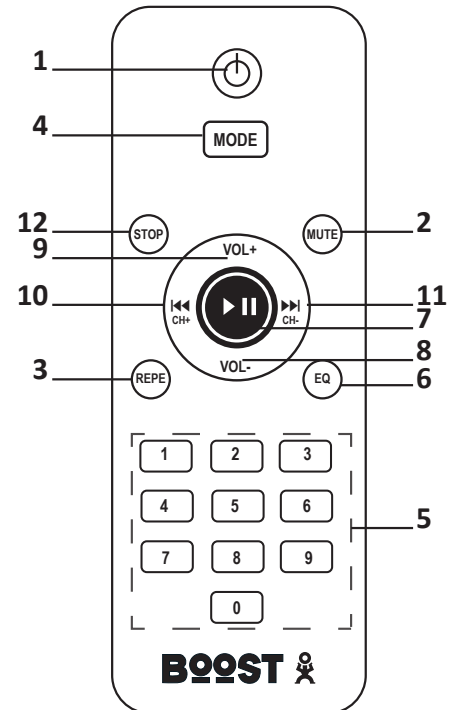

BESCHREIBUNG

1. ECHO
2. TREBLE
3. BASS
4. MIKROFONEINGANG 1
5. MIKROFONEINGANG 2
6. USB/TF EINGANG
7. MIC.VOL: Stellt die Lautstärke der angeschlossenen Mikrofone ein
8. REC (AUFNAHME AUF DEM USB/TF MEDIUM)
9. Im USB/TF/BT Betrieb: Wiederholen eines bzw. aller Titel
10. BETRIEBSARTWAHLSCHALTER (USB/TF/BLUETOOTH/AUX)
11. EIN/AUS SCHALTER
12. Betriebsleuchte
13. LAUTSTÄRKEREGLER
14. PLAY (PLAY/PAUSE): Abspiel/Pause Taste
15. ZURÜCK: Kurz drücken: VORIGER TITEL. Gedrückt halten: Lautstärke mindern.
16. WEITER: Kurz drücken: NÄCHSTER TITEL. Gedrückt halten: Lautstärke erhöhen.
17. DC 15V: Zum Anschluss des mitgelieferten Netzteils
18. Mikrofonvorrang: Mindert die Lautstärke, wenn ins Mikrofon gesprochen wird
19. AUX IN: Zum Anschluss eines CD Spielers oder eines anderen Line-Pegelgeräts

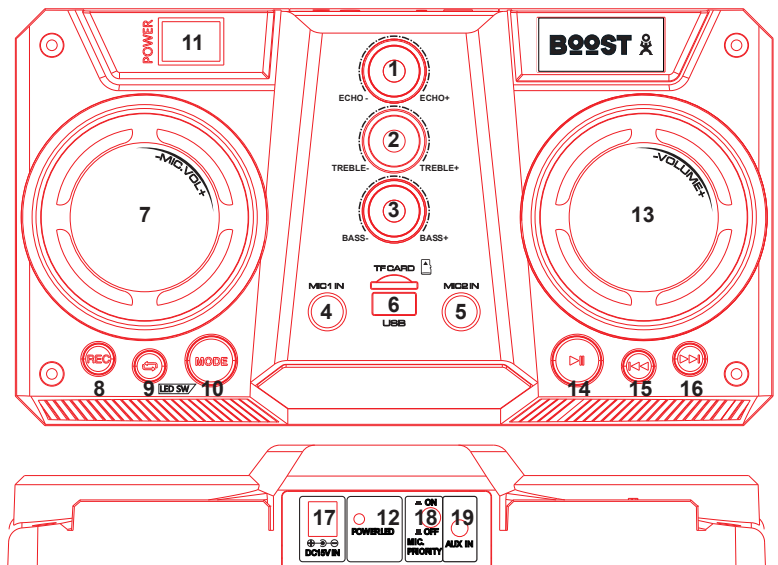

EINGEBAUTE AUFNAHMEFUNKTION FÜR MIKROFON

Im USB/TF Abspielbetrieb: Lange die REC Taste drücken. Der laufende Titel wird gestoppt. Die Aufnahme startet, sobald 00:01 auf dem Display erscheint. Wenn die USB/TF Karte zum ersten Mal an dieses Gerät angeschlossen wird, wird ein Ordner erstellt und die Aufnahmen werden automatisch in diesem Ordner gespeichert und abgespielt.

USB/TF BETRIEB

Die Box vor Hitze, starken Magnetfeldern und Geräten schützen, die Störungen verursachen können. Wenn das Gerät nicht funktioniert, schalten Sie es aus und wieder ein, oder ziehen Sie den USB Stick/TF Karte ab und stecken Sie sie wieder ein. Das Gerät sollte nun wieder normal arbeiten.

Unterstützte Musikformate: MP3, WMA

1. USB Port: Plug & Play
2. TF Slot: Plug & Play
3. Betriebsarttaste: Drücken, um die verschiedenen Eingangsquellen zu durchlaufen: AUX/USB/TF Karte/BLUETOOTH
4. Play/Pause: Zum Abspielen und Pausieren drücken.
5. Zurück/Weiter: Während des Abspielens drücken, um zum Anfang des laufenden Titels oder zum Anfang des nächsten Titels zu gehen.
6. Wiederholtaste: Einmal drücken um den laufenden zweimal drücken, um alle Titel zu wiederholen.

BLUETOOTH VERBINDUNG

1. Gerät einschalten und die MODE Taste auf dem Gerät oder der Fernbedienung drücken, um die Bluetooth Funktion zu wählen. Auf dem Display blinkt "blue" und das Gerät sucht automatisch nach anderen Geräten.
2. Die Bluetooth Funktion auf dem Smartphone aktivieren und "PARTY-STUPDJ10 " wählen.
3. Geben Sie ggf. das Passwort "0000" ein.
4. Die PLAY Taste auf dem Gerät oder ► || auf der Fernbedienung drücken, um den Titel abzuspielen. Zur Titelwahl die Tasten NEXT und PREV, oder ►► und ◀◀ drücken.

LINE IN BETRIEB:

Die MODE Taste auf der Fernbedienung oder dem Gerät drücken, um AUX zu wählen. Sie können nun die Musik des an die AUX Buchsen angeschlossenen Geräts abspielen.

FEHLERDIAGNOSE

Im Problemfall die Anweisungen in der nachstehenden Tabelle befolgen. Wenn das Problem weiterhin besteht, nehmen Sie Verbindung mit Ihrem Fachhändler auf.

Problem	Mögliche Ursache	Lösung
Kein Ton nach dem Einschalten	1. Netzkabel ist nicht angeschlossen	1. Netzkabel anschließen
	2. Defekte Netzsteckdose	2. Funktionstüchtige Steckdose benutzen
	3. Keine Eingangsquelle	3. Eingangsquelle anschließen
	4. Lautstärke aufs Minimum eingestellt	4. Lautstärke einstellen
Klangverzerrung	1. Lautstärke zu hoch eingestellt	1. Lautstärke vermindern
	2. Lautsprecher ist beschädigt	
	2. Lautsprecher prüfen	
Kein Ton vom Mikrofon	1. Loser Anschluss	1. Mikrofon fest einstecken
	2. Mikrofon ist ausgeschaltet	2. Mikrofon einschalten
	3. Mikrofonlautstärke ist aufs Minimum eingestellt	3. Mikrofonlautstärke erhöhen
Kein Ton von der MP3 Datei	1. Falsches Dateiformat	1. In MP3 Format umwandeln
	2. Illegale Kopie	2. USB/TF Medium fest einstecken
	3. USB/TF Medium nicht eingesteckt	

 **WICHTIGER HINWEIS:** Elektrogeräte gehören nicht in den Hausmüll. Sie müssen in speziellen Betrieben recycelt werden. Bringen Sie sie zu einer speziellen Entsorgungsstelle für Elektrokleingeräte (Wertstoffhof)!

 Entspricht den Richtlinien der CE

 Auch Produkte aus Sekundärwertstoffen können wiederverwertet werden

 Nur für Innengebrauch

TECHNISCHE DATEN

Lautsprecher.....	2 x 10"/25cm
Hochtöner.....	1 x 1,5"/3.81cm
Höchstleistung.....	500W
Versorgung.....	15V \Rightarrow über das mitgelieferte 100-240V~ 50/60Hz Netzteil
Frequenzbereich.....	35Hz - 20kHz (+/-5%)
Störabstand.....	60dB
Bluetooth Frequenzbereich.....	2402 - 2480MHz
Max. HF-Sendeleistung.....	2dBm
Eingangsempfindlichkeit.....	750mV
Eingangssignal.....	1kHz
Abmessungen.....	350 x 310 x 1000mm
Gewicht.....	17kg

HANDLEIDING

Aandachtig de handleiding lezen en bewaren.

BELANGRIJKE VEILIGHEIDS- EN RISICOWAARSCHUWINGEN:

- Plaats geen ontvangers gevuld met vloeistoffen, zoals glazen of vazen, op of direct naast het apparaat. Ze kunnen omvallen, waardoor water in het apparaat binnendringt. Giet nooit vloeistoffen uit boven het toestel. Plaats geen kleine voorwerpen, zoals munten of paperclips, op het toestel, aangezien zij zou kunnen vallen in het apparaat. Zij kunnen brand of stroomslag veroorzaken! Als er vloeistof of voorwerpen in het apparaat dringen, trek dan onmiddellijk de stekker uit het stopcontact en raadpleeg een deskundige.
- Trek de stekker alleen uit het stopcontact via de ervoor bepaalde oppervlak. Niet aan het kabel trekken.
- Nooit de stekker met vochtige of natte handen aanraken.
- Elektrische apparaten buiten het bereik van kinderen houden. Wees vooral voorzichtig wanneer er kinderen aanwezig zijn. Kinderen zijn zich niet bewust van de gevaren die betrokken zijn bij elektrische apparaten. Kinderen kunnen proberen voorwerpen in het apparaat te stekken. Er is een levensbedreigend gevaar van stroomslag.
- Plaats het apparaat nooit op een instabiele of beweegbare ondergrond. Mensen kunnen gewond raken of het apparaat wordt beschadigd door het vallen.
- Alle personen die dit apparaat gebruiken, installeren of onderhouden moeten gekwalificeerd zijn en deze gebruiksaanwijzing naleven.
- Defecte stroomkabels mogen enkel vervangen worden door specialisten. Gevaar van elektrische schok!
- Als u niet zeker bent over de correcte aansluiting of als er vragen zijn die niet worden beantwoord door de gebruiksaanwijzing, contacteer een specialist. Raadpleeg een specialist indien u twijfel heeft aan het werkingsprincipe of de veiligheid van het product.
- Adapter afkoppelen en toestel uitschakelen als het voor langere tijd niet wordt gebruikt om beschadiging door overspanningen te vermijden.
- Plaats geen open vlammen, zoals brandende kaarsen op of naast het apparaat.
- De batterijen mogen niet worden blootgesteld aan overmatig warmte zoals zon of vuur.
- Indien het toestel via het stopcontact wordt uitgeschakeld, moet de contactdoos altijd gemakkelijk bereikbaar zijn.

ADVIES VOOR HET GEBRUIK VAN DE AFSTANDSBEDIENING

De afstandsbediening heeft een bereik van 6m in een hoek van 30° ten opzichte van de ontvanger en moet altijd precies op de ontvanger worden gericht. Nooit voorwerpen tussen de ontvanger en de afstandsbediening plaatsen. Wanneer de ontvanger of de afstandsbediening onder een sterke lichtbron staan, kan de transmissie verstoord worden. Als de transmissie niet langer goed is, de batterij vervangen.

ADVIES VOOR BATTERIJEN in de afstandsbediening



Dit symbool geeft aan dat gebruikte batterijen en accu's niet bij het huisvuil mogen worden weggegooid, maar moeten worden gedeponereerd in gescheiden inzamelpunten voor recycling.

WAARSCHUWINGEN VOOR HET GEBRUIK VAN BATTERIJEN

Er is explosiegevaar als de batterij verkeerd is geplaatst. Alleen vervangen door hetzelfde of een vergelijkbaar type. Tegen hitte beschermen. Bij langere niet-gebruik batterijen uit het vak verwijderen.

Slik de batterij niet in. Gevaar voor chemische brandwonden. Als u twijfelt of de batterijen zijn ingeslikt of in een ander deel van het lichaam zijn ingebracht, neem dan onmiddellijk contact op met een arts

Houd nieuwe en oude batterijen buiten het bereik van kinderen. Als het batterijcompartiment niet goed sluit, stop dan met het gebruik van het product en houd het buiten het bereik van kinderen.

AFSTANDSBEDIENING

1. Aan/Uit
2. Geluidonderbreking
3. Herhaalfunctie (van een enkel of van alle nummers)
4. Modus (omschakelen AUX/USB/TF/BLUETOOTH)
5. Numerieke toetsen 0-9
6. Klank (u kunt kiezen uit verschillende soorten klank)
7. Afspelen/Pauze (in de modus Pauze worden alle geluidsbronnen onderbroken)
8. Volume-
9. Volume+
10. Vorige nummer
11. Volgende nummer
12. Stop

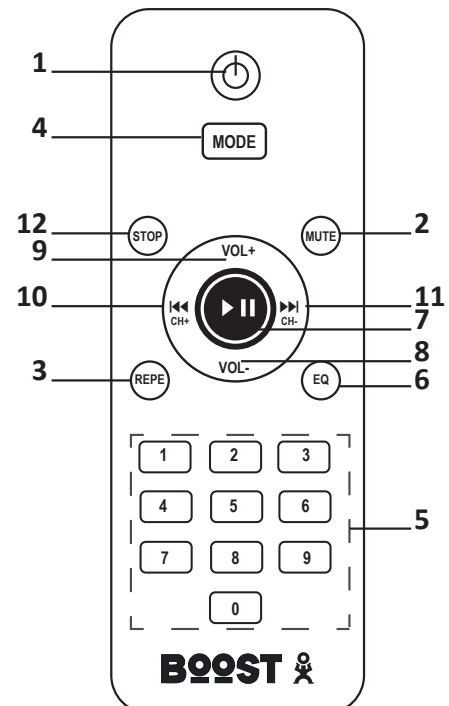

BOVEBPNANEEL OMSCHRIJVING

1. ECHO
2. TREBLE
3. BAS
4. MICROFOON INGANG 1
5. MICROFOON INGANG 2
6. USB / TF KAARTJE
7. MIC.VOL: volume instelling van de aangesloten microfoons
8. REC (OPNAME OP USB/TF KAARTJE)
9. Herhaling van één of alle tracks op USB/TF/BT
10. MODUS (omschakelen tussen USB/TF/BLUETOOTH/AUX)
11. AAN/UIT SCHAKELAAR
12. Power led licht op als het toestel werkt
13. HOOFDVOLUME controle
14. PLAY / PAUZE
15. TERUG: Kort drukken: VORIGE NUMMER. Lang drukken: Volume minderen
16. VERDER: Kort drukken: VOLGENDE NUMMER. Lang drukken: Volume verhogen
17. DC 15V: Sluit de meegeleverde adapter hier aan
18. Microfoon prioriteit: Het volume wordt geminderd als de microfoon wordt gebruikt
19. AUX INGANG

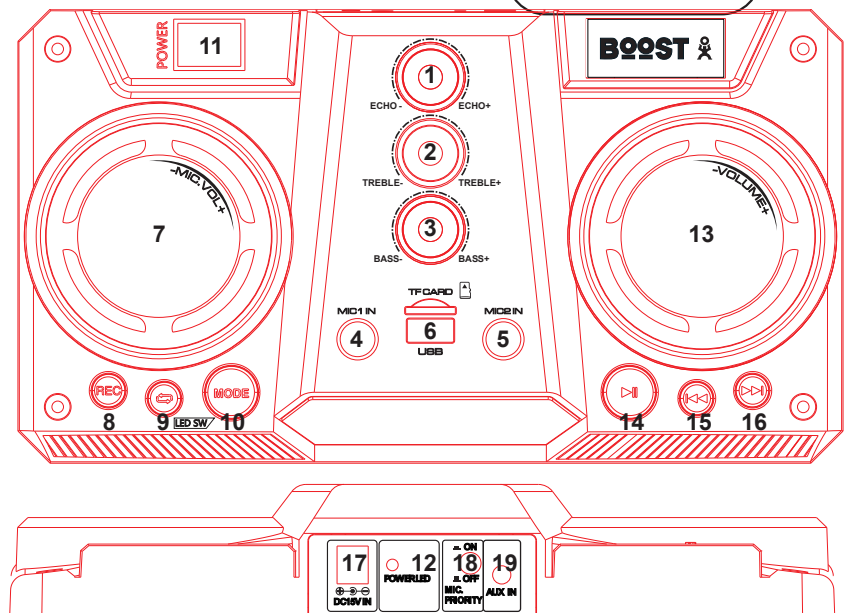

OPNAME FUNCTIE VOOR DE MICROFOON

In afspeelmodus voor USB/TF lang op de opnametoets drukken om naar opnamemodus te gaan. De opname begint van zodra er op het scherm 00:01 verschijnt. Nu kunt u spreken of zingen in de microfoon. Als de USB-stick/TF-kaart voor de eerste maal worden gebruikt met deze speaker maakt het systeem een bestand aan.

USB-/TF-POORTEN

Tegen hitte, sterke magneetvelden en storingen beschermen. Als de luidspreker niet werkt, schakel hem uit en aan of ontkoppel de USB/TF kaartje en sluit ze weer aan. De luidspreker zou normaal werken.

De speaker is geschikt voor MP3, WMA

1. USB port: plug & play
2. TF slot: plug & play
3. Op de toets MODE drukken om tussen AUX / USB/TF/BLUETOOTH om te schakelen
4. Play/pauze: drukken om te starten of te pauzeren.
5. Vorige / volgende nummer: Tijdens het afspelen druk op de toets om naar het begin van het lopende nummer of het begin van het volgende nummer te gaan.
6. Op de herhaaltoets drukken om een enkel of alle nummers opnieuw te beluisteren.

BLUETOOTH VERBINDING

1. Schakel het apparaat in en druk op de MODE knop op het apparaat of op de afstandsbediening om de Bluetooth-functie te selecteren. "blue" op de display begint te knipperen en het systeem gaat automatisch zoeken.
2. Activeer de Bluetooth-functie op het externe apparaat.
3. Starten een zoekopdracht naar apparaten. Het apparaat verschijnt als " BOOST-STUPDJ20 ".
4. Selecteer het en voer het wachtwoord "0000" in indien nodig.
5. Druk op de PLAY-knop op het apparaat of de ► || toets op de afstandsbediening, om te beginnen met spelen, en de toetsen NEXT en PREV of de toetsen ►► en ◀◀ voor de selectie van songs.

MODUS AUX:

Druk kort op de toets "MODE" om naar de modus "AUX" te gaan na het inschakelen. Beluister de muziek van het toestel dat op de AUX ingang aangesloten is.

FOUDDIAGNOSE

In het geval van een probleem, de richtlijnen in onderstaande tabel volgen. Als het probleem aanhoudt, uw verkoper contacteren.

Probleem	Mogelijke oorzaak	Oplossing
Geen geluid	1. Netsnoer is niet aangesloten	1. Netsnoer aansluiten
	2. Defect stopcontact	2. Ander stopcontact gebruiken
	3. Geen bron aangesloten.	3. Aansluiten op een audiobron
	4. Het volume staat op het laagste niveau	4. Het volume verhogen
Vervorming van het geluid	1. Het volume staat te hoog	1. Het volume verlagen
	2. Luidspreker is beschadigd	2. Controleer de luidspreker
Geen geluid van de microfoon	1. Microfoon is niet vast aangesloten	1. Microfoon vast aansluiten
	2. Microfoon is uitgeschakeld	2. Microfoon aanschakelen
	3. Microfoon volume is op het minimum ingesteld	3. Microfoon volume verhogen
Geen geluid van de USB-stick/TF-kaart	1. Bestanden in een niet-compatibel formaat.	1. Het formaat moet MP3 zijn
	2. Geen auteursrechten.	2. De kaart/stick correct aansluiten
	3. Kaart of stick verkeerd aangesloten.	

 **BELANGRIJKE OPMERKING:** Elektrische producten mogen niet samen met het huishoudelijk afval worden verwijderd. Lever ze a.u.b. in bij een gespecialiseerd inzamelpunt. Raadpleeg de plaatselijke autoriteiten of uw verkoper over hoe de producten te recycleren.

 Voldoet aan de Europese CE richtlijnen

 Ook hergebruikte materialen kunnen worden gerecycleerd

 Geschikt voor gebruik binnenshuis

SPECIFICATIES

Luidspreker	2 x 10"/25cm
Tweeter	1 x 1,5"/3.81cm
Max. vermogen	500W
Voeding	15V= via de meegeleverde 100-240V~ 50/60Hz lichtnetadapter
Frequentiebereik	35Hz - 20kHz (+/-5%)
S/R verhouding	60dB
Bluetooth frequentiebereik	2402 - 2480MHz
Max. RF-emissievermogen	2dBm
Ingangsgevoeligheid	750mV
Ingangssignaal	1kHz
Afmetingen	350 x 310 x 1000mm
Gewicht	17kg

MANUAL DE USO

Lea atentamente el manual y consérvelo para consultas posteriores

ATENCIÓN:

- No coloque pequeños objetos encima o cerca del equipo. Corre el riesgo de que se introduzcan dentro del equipo y puede producir daños al equipo, incendio y riesgo de descarga eléctrica a personas.
- Si un líquido u objeto penetra dentro del equipo, desenchúfelo y apáguelo inmediatamente y contacte con su vendedor.
- Para desconectar el enchufe, estire siempre de la clavija, jamás del cable.
- Jamás enchufe o desenchufe el conector de corriente con las manos húmedas.
- Mantener los equipos eléctricos como este fuera del alcance de los niños. Sea particularmente atento en presencia de niños, ya que estos no son conscientes de los peligros de un aparato eléctrico y puede intentar introducir objetos en el interior con el consecuente peligro de electrocución, por ejemplo.
- Jamás coloque el equipo en una superficie inestable o móvil. El equipo sufre riesgo de caerse y dañar a una persona o/y al propio equipo.
- Todas las personas implicadas en el uso, instalación y mantenimiento del equipo, deben de estar formadas y cualificadas, para respetar estas instrucciones de seguridad
- Cambiar los cables de corriente defectuosos, solo ha de ser realizado por un técnico cualificado y especialista. Riesgo de electrocución!
- Si usted no sabe conectarlo o hacerlo funcionar, pida ayuda a un profesional.
- Desenchufe el adaptador y apague el equipo en caso de uso no utilización prolongada, con el fin de evitar daños por sobretensiones.
- No colocar una llama, como por ejemplo una vela, cerca del equipo.
- No exponga las baterías a un calor excesivo, como por ejemplo el Sol, el fuego u otros.
- Cuando el cable de corriente o el interruptor del equipo, sean utilizados como dispositivo de desconexión, este dispositivo ha de permanecer fácilmente accesible

Uso del mando a distancia

Utilice el mando a una distancia máxima de 6m y en un ángulo de 30° en relación al equipo. Apunte el mando en dirección al captador. No debe haber ningún obstáculo entre el mando y el equipo. Es posible que el mando no funcione, si el captador está bajo una fuente de luz muy intensa.

Si el mando a distancia, no funciona, verifique las pilas

Recomendaciones para baterías



Este símbolo indica que las baterías usadas no se deben tirar con la basura doméstica, sino que deben depositarse en puntos de recogida separados para su reciclaje.

ATENCIÓN

Peligro de explosión si la Pila se reemplaza incorrectamente. Reemplace solo por el mismo tipo o tipo equivalente.

Mantenga las pilas nuevas y usadas fuera del alcance de los niños.

Si el compartimiento de la pila no se cierra correctamente, deje de usar el producto y manténgalo fuera del alcance de los niños.

ADVERTENCIA

No ingiera la Pila. Peligro de quemaduras químicas.

El control remoto suministrado incluye una de estas pilas) Este producto contiene una pila de botón. Si se traga la pila del botón, puede provocar quemaduras internas graves y en solo 2 horas y puede provocar la muerte.

Si tiene dudas sobre si las pilas hayan podido ser tragadas por alguien o se puedan haber introducido en alguna parte del cuerpo de alguien, consulte a un médico de inmediato.

MANDO A DISTANCIA

1. Encendido/apagado
2. Mute
3. Repetición (Repetición única/General)
4. Tecla MODE (Seleccione AUX/USB/TF/BLUETOOTH)
5. Teclas 0-9
6. Ecualizador (Seleccione entre rock, pop, jazz)
7. Lectura/pause (El sonido se corta en modo Pausa)
8. Volumen-
9. Volumen+
10. Título anterior
11. Título siguiente
12. Detener

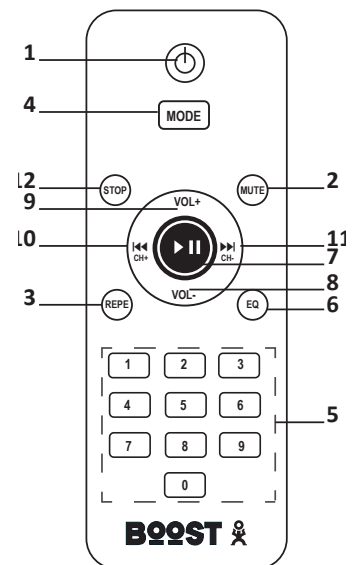

DESCRIPCIÓN DEL PANEL DE CONTROL

1. ECO
2. Graves
3. Agudos
4. Entrada para micro 1
5. Entrada para micro 2
6. Entrada USB /TF
7. Volumen micro
8. REC (Grabación en USB/TF)
9. REPETIR: presione este botón para repetir la pista USB / TF
10. MODO (Conmute entre USB/TF/BLUETOOTH/AUX-IN)
11. Interruptor ON/OFF
12. El LED de encendido se enciende cuando la unidad está encendida
13. Control de volumen general
14. ► || (lectura/pausa)
15. PREV (CANCIÓN ANTERIOR): presione este botón para ir a la pista anterior. Manténgalo presionado para reducir el volumen
16. SIGUIENTE (SIGUIENTE CANCIÓN): presione este botón para pasar a la siguiente pista. Manténgalo presionado para aumentar el volumen
17. DC 15V IN: entrada de adaptador para fuente de alimentación.

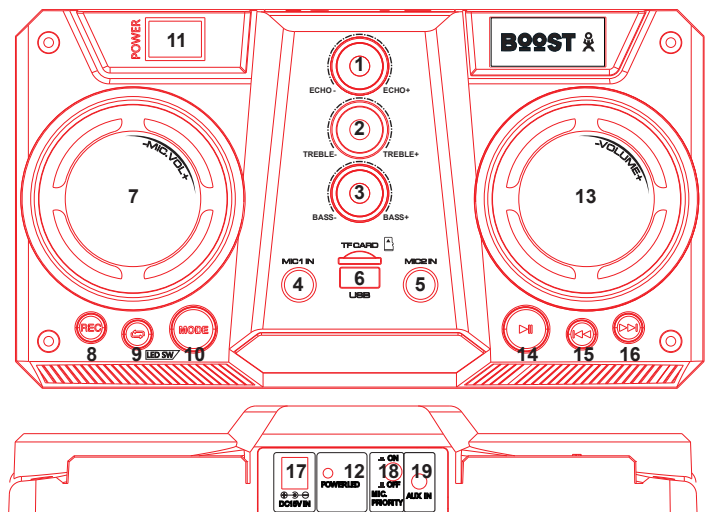

18. Interruptor de prioridad MIC: reduce el sonido de la música cuando se usa el micrófono
 19. Clavija AUX

GRABACION

En modo lectura USB/TF, mantenga presionada la tecla de grabación para pasar la modo de grabación. La grabación comienza cuándo 0001 se indica en el display. Entonces, usted puede hablar o cantar en el micrófono.

UTILIZACIÓN DE LA ENTRADA USB/TF

Mantenga el equipo protegido del calor, de los campos magnéticos potentes y de equipos que puedan producir interferencias. Si el altavoz no funciona, apague y vuelva a encender o bien enchufe/desenchufe el dispositivo USB/tarjeta TF. El altavoz, deberá funcionar normalmente.

Ficheros de música compatibles: MP3, WMA

1. **Puerto USB:** Plug & play
2. **Entrada TF:** Plug & play
3. **Tecla MODE:** Apriete para pasar por las entradas de audio AUX/USB/TF /BLUETOOTH
4. **Lectura/pausa:** Apriete para lectura, poner en pausa y reiniciar la lectura.
5. **Anterior/Siguiente:** Durante la lectura, apriete una vez para volver al inicio del título en curso o al título siguiente.
6. **Repetición:** Durante la lectura, apriete una vez para repetir el título en curso, y dos veces para repetir todos los títulos.

OPERACIÓN DE BLUETOOTH

1. Encienda la unidad y pulse el botón MODE en la unidad o en el mando a distancia para seleccionar la función Bluetooth. "BLUE" en la pantalla comenzará a parpadear, el sistema entra automáticamente en modo de búsqueda.
2. Active la función Bluetooth en el dispositivo externo.
3. Inicie una búsqueda de dispositivos. El dispositivo se muestra como " BOOST-STUPDJ20".
4. Seleccionar e introducir la contraseña "0000" si es necesario.
5. Pulse el botón PLAY de la unidad o la tecla ► || en el control remoto, para empezar a reproducir y los botones NEXT y PREV, o las teclas ►► y ◀◀ para la selección de canciones.

AUX IN MODE:

Presione el botón MODE en la unidad o en el control remoto hasta que se seleccione AUX. Reproduzca la música del dispositivo conectado a la entrada AUX.

DIAGNÓSTICO DE FALLO

En caso de problemas, siga las instrucciones que aparecen en la tabla de abajo. Si el problema persiste, póngase en contacto con su distribuidor.

Problema	Causa posible	Solución
No hay sonido cuándo se enciende el equipo	1. El cable de corriente, no está enchufado	1. Cambien el cable de corriente
	2. Enchufe defectuoso	2. Cambie la toma
	3. ausencia de fuente de entrada	3. Conecte una fuente de entrada
	4. Volumen al mínimo	4. Ajuste el volumen al nivel apropiado
Distorsión del sonido	1. El volumen demasiado alto	1. Baje el volumen
	2. Altavoz dañado	2. Verifique si el altavoz está dañado
No hay sonido en el Micrófono	1. El micrófono, está mal enchufado	1. Conecte firmemente el micro
	2. El micro no está encendido	2. Encienda el Micro
	3. Volumen de Micro ajustado al mínimo	3. Aumente el volumen del Micro



No hay sonido con el USB/TF	1. Los archivos en un formato incompatible	1. El formato ha de ser MP3
	2. Copia ilegal	2. Apague y encienda el equipo
	3. Tarjeta o USB mal conectados	3. Conecte el USB / tarjeta correctamente

 **NOTA IMPORTANTE:** Los productos eléctricos no deben ser tirados a la basura normal, han de ser reciclados en un lugar destinado a ello. Pregunte a las autoridades locales, por el punto más cercano a su domicilio.

 Conforme con los requisitos de la norma CE

 Los productos reciclados, son reciclables

 Este producto, es adecuado solo para uso en interiores

CARACTERÍSTICAS TÉCNICAS

Altavoz.....	2 x 10"/25cm
Tweeters.....	1 x 1,5"
Potencia Max.....	500W
Alimentación.....	15V= a través del adaptador de red 100-240V~ 50/60Hz suministrado
Banda pasante.....	35Hz - 20kHz (+/-5%)
Relación S/R.....	60dB
Rango de frecuencia Bluetooth.....	2402 - 2480MHz
Potencia de emisión de RF max.	2dBm
Sensibilidad de entrada	750mV
Señal de entrada.....	1kHz
Dimensiones	350 x 310 x 1000mm
Peso	17kg



View the product on our website



*Imported from China by LOTRONIC S.A.
Avenue Zénobe Gramme 9
B-1480 Saintes*



LOTRONIC
international



EU Declaration of Conformity

We, **LOTRONIC SA**
Avenue Zénobe Gramme, 9
1480 SAINTES
Belgique
+32.2.390.91.91

certify and declare under our sole responsibility that the following product:

Trade name: BOOST
Product name: 2x10" ACTIVE BOX WITH LED EFFECTS USB/SD/BT
Type or model: BOOST-STUPDJ20

conforms with the essential requirements of:

RED directive 2014/53/EU – ERP directive 2009/125/EC – ROHS directive 2011/65/EU

based on the following standards applied:

EN 60065 : 2014
EN 62479 : 2010
EN 301 489-1 V2.2.0
EN 301 489-17 V3.2.0
EN 55032 : 2015
EN 61000-3-2 : 2014
EN 61000-3-3 : 2013
EN 55035 : 2017
EN 300 328 V2.1.1
EN 50564 : 2011

Place and date of issue: Saintes (Belgium), on 20/05/2019

M. De Sousa
Quality manager

~~LOTRONIC SA
Av. Zenobe Gramme 9
1480 Saintes - Belgium
Tel. +32.2.390.91.91
Fax +32.2.390.93.19
info@lotronic.net
www.lotronic.net~~



Déclaration UE de Conformité

Nous,

LOTRONIC SA
Avenue Zénobe Gramme, 9
1480 SAINTES
Belgique
+32.2.390.91.91

Certifions et déclarons sous notre seule responsabilité que les produits suivants:

Marque: BOOST
Désignation commerciale: ENCEINTE ACTIVE 2x10'' avec USB/SD/BT
Type ou modèle: BOOST-STUPDJ20

**Auxquels se réfère cette déclaration sont conformes aux exigences essentielles et de :
Directive RED 2014/53/EU – Directive ERP 2009/125/EC – Directive ROHS 2011/65/EU**

Basés sur les standards appliqués

EN60065 : 2014
EN62479 : 2010
EN 301 489-1 V2.2.0
EN 301 489-17 V3.2.0
EN 55032 : 2015
EN 61000-3-2 : 2014
EN 61000-3-3 : 2013
EN 55035 : 2017
EN 300 328 V2.1.1
EN 50564 : 2011

Fait à Saintes (Belgique), le 20/05/2019

M. De Sousa
Responsable Qualité

~~LOTRONIC SA
Av. Zenobe Gramme 9
1480 Saintes - Belgium
Tel. +32.2.390.91.91
Fax +32.2.390.93.19
info@lotronic.net
www.lotronic.net~~